

Aviso Específico sobre Aquisições (AEA)

Licitação Pública Internacional (LPI) **LPI N^o 001/07 - URBS**

Aviso de Licitação para a Aquisição de Bens (ADL) **ADL N^o 001/2007**

Município de Curitiba
Estado do Paraná
Brasil

29 de janeiro de 2008

Programa de Transporte Urbano de Curitiba – Etapa II (Programa BID II)

Bens a serem adquiridos: Equipamentos Semafóricos para o Eixo Metropolitano de Transporte (Trechos 1, 2, 3 e 4) e para a Av. Mal. Floriano Peixoto (Trecho 1) do Município de Curitiba

Contrato de Empréstimo BID 1526/OC-BR

- 1 Este Aviso de Licitação está relacionado com o Aviso Geral de Aquisições para o Projeto publicado na edição N^o 610 da publicação “Development Business”, com data de 16 de julho de 2003.
- 2 O Município de Curitiba recebeu um empréstimo do Banco Interamericano de Desenvolvimento (o Banco), para cobrir o custo de execução do Programa de Transporte Urbano de Curitiba – Etapa II (Programa BID II) e parte dos recursos desse financiamento serão destinados a efetuar pagamentos autorizados decorrentes do Contrato de Empréstimo BID 1526/OC-BR, em relação ao qual se emite este Aviso de Licitação.
- 3 A Licitação está aberta a Ofertantes de países elegíveis pelo Banco. A URBS - URBANIZAÇÃO DE CURITIBA S.A. convida os Ofertantes elegíveis a submeterem Ofertas em envelopes fechados para o fornecimento dos seguintes equipamentos, a serem entregues na cidade de Curitiba, Paraná, incluindo os respectivos serviços correlatos, a serem prestados no Município de Curitiba:

- Lote 1: Equipamentos Eletrônicos e Implantação de Sinalização Semafórica: fornecimento de módulos e outros, com prazo para a entrega de até 60 (sessenta) dias, e implantação de sinalização semafórica a partir de até 10 (dez) dias da data da Ordem de Serviço;
- Lote 2: Estruturas Metálicas Semafóricas: fornecimento de colunas e braços projetados, com prazo para a entrega de até 60 (sessenta) dias;
- Lote 3: Grupo Focais Semafóricos: fornecimento de veicular principal, veicular repetidor e para pedestres, com prazo para a entrega de até 60 (sessenta) dias;
- Lote 4: Módulos de Sistema LED para Grupos Focais Principais: fornecimento de módulos com prazo para a entrega de até 60 (sessenta) dias;
- Lote 5: Cabos Condutores/Cabos para Sincronismo: fornecimento de cabos com prazo para a entrega de até 60 (sessenta) dias.
- 4 Os Ofertantes elegíveis interessados poderão obter maiores informações junto à Comissão Especial de Licitação (UTAG/CELI), e examinar os Documentos de Licitação no endereço indicado no final deste Aviso, entre 08-12 horas e 14-18 horas, nos dias úteis.
- 5 Os Ofertantes interessados poderão obter um conjunto completo dos Documentos de Licitação em Português junto à URBS, mediante recolhimento da quantia não-reembolsável de R\$ 300,00 (trezentos Reais) na Tesouraria da URBS localizada à **Av. Pres. Affonso Camargo nº 330 – CEP: 80.060-090 – Curitiba/PR – Telefone: (55 41) 3320 3107 – FAX: (55 41) 3320 3322**, ou mediante solicitação por escrito enviada à URBS no mesmo endereço, acompanhada de pagamento da quantia não-reembolsável de R\$ 300,00 (trezentos Reais), na forma de comprovante de depósito dessa importância no Banco Itaú (Agência 4132; Conta Corrente 00.561-4) em nome da URBS - Urbanização de Curitiba S.A. – CNPJ 75.076.836/0001-79. Nesse caso, os Documentos de Licitação serão enviados por SEDEX. Não será aceita responsabilidade por extravios ou entregas fora de prazo.
- 6 As Ofertas deverão ser apresentadas no endereço indicado nos Documentos de Licitação com antecedência ou, no mais tardar, até as 12:00 horas do dia 18 de março de 2008. As Ofertas fora de prazo serão recusadas. As Ofertas serão abertas na presença dos representantes dos Ofertantes que desejem participar do ato de abertura, no endereço, data e hora indicados nos Documentos de Licitação. Será exigido prestar Garantia de Manutenção de Oferta conforme estabelecido nos Documentos de Licitação, na Cláusula 21 da Seção I – Instruções aos Ofertantes.
- 7 A URBS não será responsável por quaisquer custos ou gastos nos quais o Ofertante tenha incorrido na elaboração ou entrega das Ofertas.
- 8 A avaliação e comparação das Ofertas será efetuada de acordo com o estabelecido nos Documentos de Licitação, nas Cláusulas 36 e 37 da Seção I – Instruções aos Ofertantes. Na pós-qualificação do Ofertante serão empregados unicamente os fatores, métodos e critérios estabelecidos nos Documentos de Licitação, na Seção

III – Critérios de Avaliação e Qualificação. A Licitação é do tipo menor preço, no sistema de pós-qualificação.

- 9 Os Ofertantes serão informados, no devido tempo, sobre o resultado da avaliação e comparação das Ofertas e sobre a pós-qualificação dos Ofertantes.

URBS - Urbanização de Curitiba S.A.

As informações sobre a LPI nº 001/2007-URBS poderão ser obtidas junto à:

Unidade Técnico-Administrativa de Gerenciamento – UTAG

Rua Emílio de Menezes nº 450

CEP: 80510-320 – Curitiba – Paraná - Brasil

Telefone: (55-41) 3350 9847 Fax: (55-41) 3350 9841

E-mail: utag@pmc.curitiba.pr.gov.br

<http://www.curitiba.pr.gov.br>

Curitiba, 29 de janeiro de 2008

**Engº Paulo Afonso Schmidt
Presidente da URBS S. A.**



PUBLICADO NO D.O.M.
N.º 08 - de 29 JAN. 2008

PREFEITURA MUNICIPAL DE CURITIBA

COMISSÃO ESPECIAL DE LICITAÇÃO - CELI

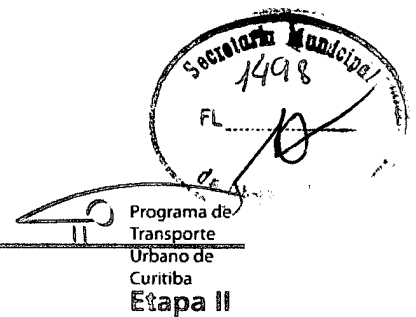

COMUNICADO

LICITAÇÃO PÚBLICA INTERNACIONAL

LPI Nº 001/07-URBS

SEMAFORIZAÇÃO

Eixo Metropolitano de Transporte – Trechos 1, 2, 3 e 4

Av. Marechal Floriano Peixoto – Trecho 1

A Comissão Especial de Licitação – CELI, designada pelo Decreto nº 1.249 de 01/09/2005, comunica aos participantes, que, será enviado pelo Correio (Sedex) o novo edital relativo a Licitação Pública Internacional acima mencionada, em substituição ao anteriormente adquirido.

Comunicamos também que a entrega das ofertas deverá ser feita até as 12 horas do dia 18 de março de 2008, no Protocolo da Secretaria Municipal de Obras Públicas, na Rua Emílio de Menezes – 450 – Bairro São Francisco – Curitiba – PR, e a abertura das respectivas ofertas será realizada às 14h30 na Sala de Licitações da SMOP.

Curitiba, 29 de janeiro de 2008.

Daniel Rodrigues de Sousa
Presidente



Item 34 18532 **CADERNO, pedagógico de oralidade, 112 páginas, capa: formato aberto -420 x 297mm(a3), 4 x 0 cores, papel - cartão duplex 300g, miolo: formato aberto - 420 x 297mm(a3), formato fechado - 297 x 210mm(a4), 4 x 4 cores, papel - alto alvura 90g, encadernação: acabamento - corte e vinco, lombada e cola quente**
 Valor Unitário: R\$ 3,9000 Quantidade: 5000
 Valor Total: R\$ 19.500,0000

Item 35 18533 **CADERNO, pedagógico de movimento, 112 páginas, capa: formato aberto -420 x 297mm(a3), 4 x 0 cores, papel - cartão duplex 300g, miolo: formato aberto - 420 x 297mm(a3), formato fechado - 297 x 210mm(a4), 4 x 4 cores, papel - alto alvura 90g, encadernação: acabamento - corte e vinco, lombada e cola quente**
 Valor Unitário: R\$ 3,8600 Quantidade: 5000
 Valor Total: R\$ 19.300,0000

Item 36 18534 **CADERNO, pedagógico de educação especial, 112 páginas, capa: formato 420 x 297mm(a3), 4 x 0 cores, papel - cartão duplex 300g, miolo: formato aberto - 420 x 297mm(a3), formato fechado - 297 x 210mm(a4), 4 x 4 cores, papel - alto alvura 90g, encadernação: acabamento - corte e vinco, lombada e cola quente**
 Valor Unitário: R\$ 3,8600 Quantidade: 5000
 Valor Total: R\$ 19.300,0000

Valor total estimado da empresa: R\$ 207.100,00

Fica declarado que os preços constantes da presente ata, portanto registrados, são válidos pelo prazo de 12 (doze) meses, contado da data de sua assinatura.

Nada mais havendo a ser declarado, foi encerrada a presente ata que, após lida e aprovada, será assinada pelas partes.

ELEONORA BONATO FRUET-SECRETARIA MUNICIPAL DA EDUCAÇÃO
LISANDRE CRISTINA MION LEITE-GRACIOSA INFORMÁTICA E PROGRAMAÇÃO VISUAL LTDA - ME-CONTRATADA

SECRETARIA MUNICIPAL DA EDUCAÇÃO
COMISSÃO PERMANENTE DE LICITAÇÃO - CPL

ATA DE REGISTRO

Ata de Registro de Preços nº 01
Pregão Eletrônico nº 1212/2007
Interessado: Secretaria Municipal da Educação

Aos vinte e um dias do mês de janeiro do ano de dois mil e oito, na cidade de Curitiba, Estado do Paraná, à Avenida João Guaberto, nº 623, 6º andar, Torre A, reuniram-se a Secretária Municipal da Educação Eleonora Bonato Fruet, CPF 650.026.529-72 representante do Município de Curitiba e a Empresa JOIAFE COMUNICAÇÃO E MARKETING LTDA - ME com sede à Rua Jacarezinho, nº 535, Curitiba-Pr, CNPJ nº 84.942.226/0001-00, neste ato representada pelo senhor Joni Jair Ferreira, CPF nº 1.550.068.28 de dezembro de 2006 e do Edital de Pregão Eletrônico nº 1212/2007 - SME, ao Registro de Preços para contratação de empresa para prestação de serviços gráficos com confecção de fotolitos, referente aos itens do Lote 1, abaixo discriminados, com seus respectivos preços unitários, em nome da empresa citada.

LOTE 1
Item 1 18498 **FORMULÁRIO, requerimento de matrícula, impressão 1 x 1 cor, formato a3, papel sulfite 90g/m², com fotolito incluso**
Valor Unitário: R\$ 0,1655 Quantidade: 25000
Valor Total: R\$ 4.137,5000

Item 2 18499 **FORMULÁRIO, folha de direito autor, impressão 1 x 1 cor, formato a4, papel sulfite 90g/m², com fotolito incluso**
Valor Unitário: R\$ 0,1066 Quantidade: 25000
Valor Total: R\$ 2.665,0000

Item 3 18500 **APOSTILA, modelo 1 (112 páginas), impressão 1 x 1 cor, formato a4, em papel sulfite, 90g/m², com capa e contracapa em sulfite alto alvura 90g/m², acabamento com corte, refil e 2 grampos laterais, fotolito incluso**
Valor Unitário: R\$ 7,5000 Quantidade: 200
Valor Total: R\$ 1.500,0000

Item 4 18501 **APOSTILA, modelo 2 (38 páginas), impressão 1 x 1 cor, formato a4, em papel sulfite, 90g/m², com capa e contracapa em sulfite alto alvura 90g/m², acabamento com corte, refil e 2 grampos laterais, fotolito incluso**
Valor Unitário: R\$ 3,2500 Quantidade: 100
Valor Total: R\$ 325,0000

Item 5 18502 **APOSTILA, modelo 1 (56 páginas), impressão 1 x 4 cores, formato a4, em papel sulfite, 90g/m², com capa e contracapa em sulfite alto alvura 90g/m², acabamento com corte, refil e 2 grampos laterais, fotolito incluso**
Valor Unitário: R\$ 13,6000 Quantidade: 180
Valor Total: R\$ 2.448,0000

Item 6 18503 **APOSTILA, modelo 2 (52 páginas), impressão 1 x 4 cores, formato a4, em papel sulfite, 90g/m², com capa e contracapa em sulfite alto alvura 90g/m², acabamento com corte, refil e 2 grampos laterais, fotolito incluso**
Valor Unitário: R\$ 13,6000 Quantidade: 180
Valor Total: R\$ 2.448,0000

Item 7 18504 **APOSTILA, modelo 3 (32 páginas), impressão 1 x 4 cores, formato a4, em papel sulfite, 90g/m², com capa e contracapa em sulfite alto alvura 90g/m², acabamento com corte, refil e 2 grampos laterais, fotolito incluso**
Valor Unitário: R\$ 13,6000 Quantidade: 180
Valor Total: R\$ 2.448,0000

Item 8 18505 **APOSTILA, modelo 4 (68 páginas), impressão 1 x 4 cores, formato a4, em papel sulfite, 90g/m², com capa e contracapa em sulfite alto alvura 90g/m², acabamento com corte, refil e 2 grampos laterais, fotolito incluso**
Valor Unitário: R\$ 13,6000 Quantidade: 180
Valor Total: R\$ 2.448,0000

Item 9 18506 **APOSTILA, modelo 5 (60 páginas), impressão 1 x 4 cores, formato a4, em papel sulfite, 90g/m², com capa e contracapa em sulfite alto alvura 90g/m², acabamento com corte, refil e 2 grampos laterais, fotolito incluso**
Valor Unitário: R\$ 13,6000 Quantidade: 180
Valor Total: R\$ 2.448,0000

Item 10 18507 **APOSTILA, modelo 6 (78 páginas), impressão 1 x 4 cores, formato a4, em papel sulfite, 90g/m², com capa e contracapa em sulfite alto alvura 90g/m², acabamento com corte, refil e 2 grampos laterais, fotolito incluso**
Valor Unitário: R\$ 13,6000 Quantidade: 180
Valor Total: R\$ 2.448,0000

Item 11 18508 **APOSTILA, modelo 7 (68 páginas), impressão 1 x 4 cores, formato a4, em papel sulfite, 90g/m², com capa e contracapa em sulfite alto alvura 90g/m², acabamento com corte, refil e 2 grampos laterais, fotolito incluso**
Valor Unitário: R\$ 13,6000 Quantidade: 180
Valor Total: R\$ 2.448,0000

sulfite alto alvura 90g/m², acabamento com corte, refil e 2 grampos laterais, fotolito incluso
Valor Unitário: R\$ 13,6000 Quantidade: 180
Valor Total: R\$ 2.448,0000

Item 12 18509 **APOSTILA, modelo 8 (60 páginas), impressão 1 x 4 cores, formato a4, em papel sulfite, 90g/m², com capa e contracapa em sulfite alto alvura 90g/m², acabamento com corte, refil e 2 grampos laterais, fotolito incluso**
Valor Unitário: R\$ 13,6000 Quantidade: 180
Valor Total: R\$ 2.448,0000

Item 13 18510 **APOSTILA, modelo 9 (78 páginas), impressão 1 x 4 cores, formato a4, em papel sulfite, 90g/m², com capa e contracapa em sulfite alto alvura 90g/m², acabamento com corte, refil e 2 grampos laterais, fotolito incluso**
Valor Unitário: R\$ 13,6000 Quantidade: 180
Valor Total: R\$ 2.448,0000

Item 14 18511 **APOSTILA, modelo 10 (50 páginas), impressão 1 x 4 cores, formato a4, em papel sulfite, 90g/m², com capa e contracapa em sulfite alto alvura 90g/m², acabamento com corte, refil e 2 grampos laterais, fotolito incluso**
Valor Unitário: R\$ 13,6000 Quantidade: 180
Valor Total: R\$ 2.448,0000

Item 15 18512 **APOSTILA, modelo 11 (64 páginas), impressão 1 x 4 cores, formato a4, em papel sulfite, 90g/m², com capa e contracapa em sulfite alto alvura 90g/m², acabamento com corte, refil e 2 grampos laterais, fotolito incluso**
Valor Unitário: R\$ 13,6000 Quantidade: 180
Valor Total: R\$ 2.448,0000

Item 16 18513 **APOSTILA, modelo 12 (42 páginas), impressão 1 x 4 cores, formato a4, em papel sulfite, 90g/m², com capa e contracapa em sulfite alto alvura 90g/m², acabamento com corte, refil e 2 grampos laterais, fotolito incluso**
Valor Unitário: R\$ 13,6000 Quantidade: 180
Valor Total: R\$ 2.448,0000

Item 17 18514 **APOSTILA, modelo 13 (40 páginas), impressão 1 x 4 cores, formato a4, em papel sulfite, 90g/m², com capa e contracapa em sulfite alto alvura 90g/m², acabamento com corte, refil e 2 grampos laterais, fotolito incluso**
Valor Unitário: R\$ 13,6000 Quantidade: 180
Valor Total: R\$ 2.448,0000

Item 18 18515 **APOSTILA, modelo 14 (34 páginas), impressão 1 x 4 cores, formato a4, em papel sulfite, 90g/m², com capa e contracapa em sulfite alto alvura 90g/m², acabamento com corte, refil e 2 grampos laterais, fotolito incluso**
Valor Unitário: R\$ 13,6000 Quantidade: 180
Valor Total: R\$ 2.448,0000

Item 19 18516 **APOSTILA, modelo 15 (70 páginas), impressão 1 x 4 cores, formato a4, em papel sulfite, 90g/m², com capa e contracapa em sulfite alto alvura 90g/m², acabamento com corte, refil e 2 grampos laterais, fotolito incluso**
Valor Unitário: R\$ 13,6000 Quantidade: 180
Valor Total: R\$ 2.448,0000

Item 20 18517 **APOSTILA, modelo 16 (70 páginas), impressão 1 x 4 cores, formato a4, em papel sulfite, 90g/m², com capa e contracapa em sulfite alto alvura 90g/m², acabamento com corte, refil e 2 grampos laterais, fotolito incluso**
Valor Unitário: R\$ 13,6000 Quantidade: 180
Valor Total: R\$ 2.448,0000

Item 21 18518 **APOSTILA, modelo 17 (70 páginas), impressão 1 x 4 cores, formato a4, em papel sulfite, 90g/m², com capa e contracapa em sulfite alto alvura 90g/m², acabamento com corte, refil e 2 grampos laterais, fotolito incluso**
Valor Unitário: R\$ 13,6000 Quantidade: 180
Valor Total: R\$ 2.448,0000

Item 22 18519 **APOSTILA, modelo 18 (70 páginas), impressão 1 x 4 cores, formato a4, em papel sulfite, 90g/m², com capa e contracapa em sulfite alto alvura 90g/m², acabamento com corte, refil e 2 grampos laterais, fotolito incluso**
Valor Unitário: R\$ 13,6000 Quantidade: 180
Valor Total: R\$ 2.448,0000

Item 23 18520 **MANUAL, 12 páginas, com 9 modelos diferentes, impressão 1 x 1 cor, formato a4 (aberto) e a5 (fechado), em papel sulfite 90g/m², acabamento com corte, refil e 2 grampos internos, fotolito incluso**
Valor Unitário: R\$ 2,8000 Quantidade: 1800
Valor Total: R\$ 5.040,0000

Item 24 18521 **MANUAL, 10 páginas, com 4 modelos diferentes, impressão 1 x 1 cor, formato a4 (aberto) e a5 (fechado), em papel sulfite 90g/m², acabamento com corte, refil e 2 grampos internos, fotolito incluso**
Valor Unitário: R\$ 5,040,0000 Quantidade: 1800
Valor Total: R\$ 2.240,0000

Item 25 18522 **MANUAL, modelo 1 (25 páginas), impressão 1 x 4 cores, formatos a4 (aberto) e a5 (fechado), em papel sulfite 90g/m², fotolito incluso**
Valor Unitário: R\$ 2,8000 Quantidade: 600
Valor Total: R\$ 1.680,0000

Item 26 18523 **MANUAL, modelo 2 (16 páginas), impressão 1 x 4 cores, formatos a4 (aberto) e a5 (fechado), em papel sulfite 90g/m², fotolito incluso**
Valor Unitário: R\$ 6,2500 Quantidade: 250
Valor Total: R\$ 1.562,5000

Item 27 18524 **FORMULÁRIO, de prova, 8 modelos diferentes (12 páginas), formato a4, impressão 1 x 1 cor, papel sulfite 90g/m², acabamento com 1 grampo no canto superior esquerdo, fotolito incluso**
Valor Unitário: R\$ 0,3380 Quantidade: 45000
Valor Total: R\$ 15.210,0000

Item 28 18525 **CARTAZ, 265 modelos diferentes, formato a3, impressão 4 x 0 cor, papel sulfite 90g/m², fotolito incluso**
Valor Unitário: R\$ 1,9460 Quantidade: 19000
Valor Total: R\$ 36.974,0000

Item 29 18526 **FOLDER, 1 modelo, impressão 1 x 4 cores, formato a3, papel sulfite 90g/m², fotolito incluso**
Valor Unitário: R\$ 0,7400 Quantidade: 1000
Valor Total: R\$ 740,0000

Item 30 18527 **FOLDER, 9 modelos diferentes, impressão 1 x 4 cores, formato a4, papel sulfite 90g/m², fotolito incluso**
Valor Unitário: R\$ 0,1690 Quantidade: 32000
Valor Total: R\$ 5.408,0000

Item 31 18528 **CONVITE, 25 modelos diferentes, impressão 1 x 4 cores, formatos a5 (aberto) e a6 (fechado), papel sulfite 90g/m², fotolito incluso**
Valor Unitário: R\$ 0,6900 Quantidade: 12000
Valor Total: R\$ 8.280,0000

Item 32 18529 **FORMULÁRIO, ficha de controle de livro, 1 modelo, tamanho 130 x 80mm, impressão 1 x 0 cor, papel off set 240g/m², acabamento: refil**
Valor Unitário: R\$ 0,0320 Quantidade: 50000
Valor Total: R\$ 1.600,0000

Item 33 18530 **FORMULÁRIO, ficha de controle de livro, 1 modelo, tamanho 130 x 80mm, impressão 1 x 0 cor, papel off set 240g/m², acabamento: refil**
Valor Unitário: R\$ 0,0320 Quantidade: 50000
Valor Total: R\$ 1.600,0000

Item 34 18531 **FORMULÁRIO, ficha de controle de livro, 1 modelo, tamanho 130 x 80mm, impressão 1 x 0 cor, papel off set 240g/m², acabamento: refil**
Valor Unitário: R\$ 0,0320 Quantidade: 50000
Valor Total: R\$ 1.600,0000

Item 35 18532 **FORMULÁRIO, ficha de controle de livro, 1 modelo, tamanho 130 x 80mm, impressão 1 x 0 cor, papel off set 240g/m², acabamento: refil**
Valor Unitário: R\$ 0,0320 Quantidade: 50000
Valor Total: R\$ 1.600,0000

Item 36 18533 **FORMULÁRIO, ficha de controle de livro, 1 modelo, tamanho 130 x 80mm, impressão 1 x 0 cor, papel off set 240g/m², acabamento: refil**
Valor Unitário: R\$ 0,0320 Quantidade: 50000
Valor Total: R\$ 1.600,0000

Item 37 18534 **FORMULÁRIO, ficha de controle de livro, 1 modelo, tamanho 130 x 80mm, impressão 1 x 0 cor, papel off set 240g/m², acabamento: refil**
Valor Unitário: R\$ 0,0320 Quantidade: 50000
Valor Total: R\$ 1.600,0000

Item 38 18535 **FORMULÁRIO, ficha de controle de livro, 1 modelo, tamanho 130 x 80mm, impressão 1 x 0 cor, papel off set 240g/m², acabamento: refil**
Valor Unitário: R\$ 0,0320 Quantidade: 50000
Valor Total: R\$ 1.600,0000

Item 39 18536 **FORMULÁRIO, ficha de controle de livro, 1 modelo, tamanho 130 x 80mm, impressão 1 x 0 cor, papel off set 240g/m², acabamento: refil**
Valor Unitário: R\$ 0,0320 Quantidade: 50000
Valor Total: R\$ 1.600,0000

Item 40 18537 **FORMULÁRIO, ficha de controle de livro, 1 modelo, tamanho 130 x 80mm, impressão 1 x 0 cor, papel off set 240g/m², acabamento: refil**
Valor Unitário: R\$ 0,0320 Quantidade: 50000
Valor Total: R\$ 1.600,0000

Item 41 18538 **FORMULÁRIO, ficha de controle de livro, 1 modelo, tamanho 130 x 80mm, impressão 1 x 0 cor, papel off set 240g/m², acabamento: refil**
Valor Unitário: R\$ 0,0320 Quantidade: 50000
Valor Total: R\$ 1.600,0000

Item 42 18539 **FORMULÁRIO, ficha de controle de livro, 1 modelo, tamanho 130 x 80mm, impressão 1 x 0 cor, papel off set 240g/m², acabamento: refil**
Valor Unitário: R\$ 0,0320 Quantidade: 50000
Valor Total: R\$ 1.600,0000

Item 43 18540 **FORMULÁRIO, ficha de controle de livro, 1 modelo, tamanho 130 x 80mm, impressão 1 x 0 cor, papel off set 240g/m², acabamento: refil**
Valor Unitário: R\$ 0,0320 Quantidade: 50000
Valor Total: R\$ 1.600,0000

Item 44 18541 **FORMULÁRIO, ficha de controle de livro, 1 modelo, tamanho 130 x 80mm, impressão 1 x 0 cor, papel off set 240g/m², acabamento: refil**
Valor Unitário: R\$ 0,0320 Quantidade: 50000
Valor Total: R\$ 1.600,0000

Item 45 18542 **FORMULÁRIO, ficha de controle de livro, 1 modelo, tamanho 130 x 80mm, impressão 1 x 0 cor, papel off set 240g/m², acabamento: refil**
Valor Unitário: R\$ 0,0320 Quantidade: 50000
Valor Total: R\$ 1.600,0000

Item 46 18543 **FORMULÁRIO, ficha de controle de livro, 1 modelo, tamanho 130 x 80mm, impressão 1 x 0 cor, papel off set 240g/m², acabamento: refil**
Valor Unitário: R\$ 0,0320 Quantidade: 50000
Valor Total: R\$ 1.600,0000

Item 47 18544 **FORMULÁRIO, ficha de controle de livro, 1 modelo, tamanho 130 x 80mm, impressão 1 x 0 cor, papel off set 240g/m², acabamento: refil**
Valor Unitário: R\$ 0,0320 Quantidade: 50000
Valor Total: R\$ 1.600,0000

Item 48 18545 **FORMULÁRIO, ficha de controle de livro, 1 modelo, tamanho 130 x 80mm, impressão 1 x 0 cor, papel off set 240g/m², acabamento: refil**
Valor Unitário: R\$ 0,0320 Quantidade: 50000
Valor Total: R\$ 1.600,0000

Item 49 18546 **FORMULÁRIO, ficha de controle de livro, 1 modelo, tamanho 130 x 80mm, impressão 1 x 0 cor, papel off set 240g/m², acabamento: refil**
Valor Unitário: R\$ 0,0320 Quantidade: 50000
Valor Total: R\$ 1.600,0000

Item 50 18547 **FORMULÁRIO, ficha de controle de livro, 1 modelo, tamanho 130 x 80mm, impressão 1 x 0 cor, papel off set 240g/m², acabamento: refil**
Valor Unitário: R\$ 0,0320 Quantidade: 50000
Valor Total: R\$ 1.600,0000

Item 51 18548 **FORMULÁRIO, ficha de controle de livro, 1 modelo, tamanho 130 x 80mm, impressão 1 x 0 cor, papel off set 240g/m², acabamento: refil**
Valor Unitário: R\$ 0,0320 Quantidade: 50000
Valor Total: R\$ 1.600,0000

Item 52 18549 **FORMULÁRIO, ficha de controle de livro, 1 modelo, tamanho 130 x 80mm, impressão 1 x 0 cor, papel off set 240g/m², acabamento: refil**
Valor Unitário: R\$ 0,0320 Quantidade: 50000
Valor Total: R\$ 1.600,0000

Item 53 18550 **FORMULÁRIO, ficha de controle de livro, 1 modelo, tamanho 130 x 80mm, impressão 1 x 0 cor, papel off set 240g/m², acabamento: refil**
Valor Unitário: R\$ 0,0320 Quantidade: 50000
Valor Total: R\$ 1.600,0000

Item 54 18551 **FORMULÁRIO, ficha de controle de livro, 1 modelo, tamanho 130 x 80mm, impressão 1 x 0 cor, papel off set 240g/m², acabamento: refil**
Valor Unitário: R\$ 0,0320 Quantidade: 50000
Valor Total: R\$ 1.600,0000

Item 55 18552 **FORMULÁRIO, ficha de controle de livro, 1 modelo, tamanho 130 x 80mm, impressão 1 x 0 cor, papel off set 240g/m², acabamento: refil**
Valor Unitário: R\$ 0,0320 Quantidade: 50000
Valor Total: R\$ 1.600,0000

Item 56 18553 **FORMULÁRIO, ficha de controle de livro, 1 modelo, tamanho 130 x 80mm, impressão 1 x 0 cor, papel off set 240g/m², acabamento: refil**
Valor Unitário: R\$ 0,0320 Quantidade: 50000
Valor Total: R\$ 1.600,0000

Item 57 18554 **FORMULÁRIO, ficha de controle de livro, 1 modelo, tamanho 130 x 80mm, impressão 1 x 0 cor, papel off set 240g/m², acabamento: refil**
Valor Unitário: R\$ 0,0320 Quantidade: 50000
Valor Total: R\$ 1.600,0000

Item 58 18555 **FORMULÁRIO, ficha de controle de livro, 1 modelo, tamanho 130 x 80mm, impressão 1 x 0 cor, papel off set 240g/m², acabamento: refil**
Valor Unitário: R\$ 0,0320 Quantidade: 50000
Valor Total: R\$ 1.600,0000

Item 59 18556 **FORMULÁRIO, ficha de controle de livro, 1 modelo, tamanho 130 x 80mm, impressão 1 x 0 cor, papel off set 240g/m², acabamento: refil**
Valor Unitário: R\$ 0,0320 Quantidade: 50000
Valor Total: R\$ 1.600,0000

Item 60 18557 **FORMULÁRIO, ficha de controle de livro, 1 modelo, tamanho 130 x 80mm, impressão 1 x 0 cor, papel off set 240g/m², acabamento: refil**
Valor Unitário: R\$ 0,0320 Quantidade: 50000
Valor Total: R\$ 1.600,0000

Item 61 18558 **FORMULÁRIO, ficha de controle de livro, 1 modelo, tamanho 130 x 80mm, impressão 1 x 0 cor, papel off set 240g/m², acabamento: refil**
Valor Unitário: R\$ 0,0320 Quantidade: 50000
Valor Total: R\$ 1.600,0000

Item 62 18559 **FORMULÁRIO, ficha de controle de livro, 1 modelo, tamanho 130 x 80mm, impressão 1 x 0 cor, papel off set 240g/m², acabamento: refil**
Valor Unitário: R\$ 0,0320 Quantidade: 50000
Valor Total: R\$ 1.600,0000

Item 63 18560 **FORMULÁRIO, ficha de controle de livro, 1 modelo, tamanho 130 x 80mm, impressão 1 x 0 cor, papel off set 240g/m², acabamento: refil**
Valor Unitário: R\$ 0,0320 Quantidade: 50000
Valor Total: R\$ 1.600,0000

Item 64 18561 **FORMULÁRIO, ficha de controle de livro, 1 modelo, tamanho 130 x 80mm, impressão 1 x 0 cor, papel off set 240g/m², acabamento: refil**
Valor Unitário: R\$ 0,0320 Quantidade: 50000
Valor Total: R\$ 1.600,0000

Item 65 18562 **FORMULÁRIO, ficha de controle de livro, 1 modelo, tamanho 130 x 80mm, impressão 1 x 0 cor, papel off set 240g/m², acabamento: refil**
Valor Unitário: R\$ 0,0320 Quantidade: 50000
Valor Total: R\$ 1.600,0000

Item 66 18563 **FORMULÁRIO, ficha de controle de livro, 1 modelo, tamanho 130 x 80mm, impressão 1 x 0 cor, papel off set 240g/m², acabamento: refil**
Valor Unitário: R\$ 0,0320 Quantidade: 50000
Valor Total: R\$ 1.600,0000

Item 67 18564 **FORMULÁRIO, ficha de controle de livro, 1 modelo, tamanho 130 x 80mm, impressão 1 x 0 cor, papel off set 240g/m², acabamento: refil**
Valor Unitário: R\$ 0,0320 Quantidade: 50000
Valor Total: R\$ 1.600,0000

Item 68 18565 **FORMULÁRIO, ficha de controle de livro, 1 modelo, tamanho 130 x 80mm, impressão 1 x 0 cor, papel off set 240g/m², acabamento: refil**
Valor Unitário: R\$ 0,0320 Quantidade: 50000
Valor Total: R\$ 1.600,0000

Item 69 18566 **FORMULÁRIO, ficha de controle de livro, 1 modelo, tamanho 130 x 80mm, impressão 1 x 0 cor, papel off set 240g/m², acabamento: refil**
Valor Unitário: R\$ 0,0320 Quantidade: 50000
Valor Total: R\$ 1.600,0000

Item 70 18567 **FORMULÁRIO, ficha de controle de livro, 1 modelo, tamanho 130 x 80mm, impressão 1 x 0 cor, papel off set 240g/m², acabamento: refil**
Valor Unitário: R\$ 0,0320 Quantidade: 50000
Valor Total: R\$ 1.600,0000

Item 71 18568 **FORMULÁRIO, ficha de controle de livro, 1 modelo, tamanho 130 x 80mm, impressão 1 x 0 cor, papel off set 240g/m², acabamento: refil**
Valor Unitário: R\$ 0,0320 Quantidade: 50000
Valor Total: R\$ 1.600,0000

Item 72 18569 **FORMULÁRIO, ficha de controle de livro, 1 modelo, tamanho 130 x 80mm, impressão 1 x 0 cor, papel off set 240g/m², acabamento: refil**
Valor Unitário: R\$ 0,0320 Quantidade: 50000
Valor Total: R\$ 1.600,0000

Item 73 18570 **FORMULÁRIO, ficha de controle de livro, 1 modelo, tamanho 130 x 80mm, impressão 1 x 0 cor, papel off set 240g/m², acabamento: refil**
Valor Unitário: R\$ 0,0320 Quantidade: 50000
Valor Total: R\$ 1.600,0000

SECRETARIA MUNICIPAL DE OBRAS PÚBLICAS
COMISSÃO ESPECIAL DE LICITAÇÃO - CELI
PROGRAMA DE TRANSPORTE URBANO DE CURITIBA ETAPA II

COMUNICADO
LICITAÇÃO PÚBLICA INTERNACIONAL - LPI Nº 001/07-URBS - SEMAFORIZAÇÃO
Eixo Metropolitano de Transporte - Trechos 1, 2, 3 e 4
Av. Marechal Floriano Peixoto - Trecho 1

A Comissão Especial de Licitação - CELI, designada pelo Decreto nº 1.249 de 01/03/2005, comunica aos participantes que, será enviado pelo Correi (Sedex) o novo edital relativo a Licitação Pública Internacional acima mencionada, em substituição ao anteriormente adquirido.

Comunicamos também que a entrega das ofertas deverá ser feita até as 12 horas do dia 18 de março de 2008, no Protocolo da Secretaria Municipal de Obras Públicas, na Rua Emílio de Menezes - 45



PREFEITURA MUNICIPAL DE CURITIBA
CELI – COMISSÃO ESPECIAL DE LICITAÇÃO



FOLHA DE ROSTO – FAX

PREFEITURA MUNICIPAL DE CURITIBA
PROGRAMA DE TRANSPORTE URBANO DE CURITIBA
Rua Emílio de Menezes nº 450 – São Francisco
Curitiba - Paraná - CEP 80510-320
Tel. 3350-9827 / 3350-9847
FAX – 3350-9841

nº de folhas enviadas: 02

Curitiba, 29 de janeiro de 2008.

De: Daniel Rodrigues de Sousa – Presidente CELI

Para: SERTTEL LTDA.

Att.: Severino José Carneiro de Mendonça (Riva) – Gerente
ou Adílio Luiz Remor (Representante)

Ref.: LPI nº 001/07-URBS

COMUNICADO

[REPORTE DE TRANSMISION]

29 ENE. 2008 10:27AM

NO.	OTRO FACSIMIL	HORA DE INICIO	DURACION	MODD	PAGINAS	RESULTADO
01	SERTTEL	29 ENE. 10:26AM	01'11	TRANS	02	OK



PREFEITURA MUNICIPAL DE CURITIBA
CELI – COMISSÃO ESPECIAL DE LICITAÇÃO



Programa de
Transporte
Urbano de
Curitiba
Etapa II

FOLHA DE ROSTO – FAX

PREFEITURA MUNICIPAL DE CURITIBA
PROGRAMA DE TRANSPORTE URBANO DE CURITIBA
Rua Emílio de Menezes nº 450 – São Francisco
Curitiba - Paraná - CEP 80510-320
Tel. 3350-9827 / 3350-9847
FAX – 3350-9841

nº de folhas enviadas: 02

Curitiba, 29 de janeiro de 2008.

De: Daniel Rodrigues de Sousa – Presidente CELI

Para: CONSLADEL – CONSTRUTORA DE LAÇOS DETETORES E ELETRÔNICA LTDA.

Att.: Dione ou Valéria – Departamento de Cadastro e Licitações

Ref.: LPI nº 001/07-URBS

COMUNICADO

[REPORTE DE TRANSMISION]

29 ENE. 2008 10:25AM

NO.	OTRO FACSIMIL	HORA DE INICIO	DURACION	MODO	PAGINAS	RESULTADO
01	CONSLADEL	29 ENE. 10:24AM	01'02	TRANS	02	OK



PREFEITURA MUNICIPAL DE CURITIBA

CELI – COMISSÃO ESPECIAL DE LICITAÇÃO



Programa de
Transporte
Urbano de
Curitiba
Etapa II

FOLHA DE ROSTO – FAX

PREFEITURA MUNICIPAL DE CURITIBA
PROGRAMA DE TRANSPORTE URBANO DE CURITIBA
Rua Emílio de Menezes nº 450 – São Francisco
Curitiba - Paraná - CEP 80510-320
Tel. 3350-9827 / 3350-9847
FAX – 3350-9841

nº de folhas enviadas: 02

Curitiba, 29 de janeiro de 2008.

De: Daniel Rodrigues de Sousa – Presidente CELI

Para: INPA - COMÉRCIO E SERVIÇOS LTDA.

Att.: Sérgio Ruggeri - Procurador

Ref.: LPI nº 001/07-URBS

COMUNICADO

[REPORTE DE TRANSMISION]

29 ENE. 2008 10:23AM

NO.	OTRO FACSIMIL	HORA DE INICIO	DURACION	MOD0	PAGINAS	RESULTADO
01	5511 40666988	29 ENE. 10:21AM	01'25	TRANS	02	OK



PREFEITURA MUNICIPAL DE CURITIBA
CELI – COMISSÃO ESPECIAL DE LICITAÇÃO

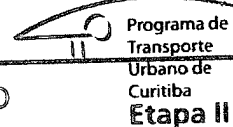

FOLHA DE ROSTO – FAX

PREFEITURA MUNICIPAL DE CURITIBA
PROGRAMA DE TRANSPORTE URBANO DE CURITIBA
Rua Emílio de Menezes nº 450 – São Francisco
Curitiba - Paraná - CEP 80510-320
Tel. 3350-9827 / 3350-9847
FAX – 3350-9841

nº de folhas enviadas: 02

Curitiba, 29 de janeiro de 2008.

De: Daniel Rodrigues de Sousa – Presidente CELI

Para: MESA ENGENHARIA E MONTAGENS INDUSTRIAIS LTDA.

Att.: Ricardo Leal Picanço – Engenheiro Responsável

Ref.: LPI nº 001/07-URBS

COMUNICADO

[REPORTE DE TRANSMISION]

29 ENE. 2008 10:18AM

NO.	OTRO FACSIMIL	HORA DE INICIO	DURACION	MODO	PAGINAS	RESULTADO
01	MESA:-	29 ENE. 10:17AM	01'04	TRANS	02	OK



PREFEITURA MUNICIPAL DE CURITIBA

CELI – COMISSÃO ESPECIAL DE LICITAÇÃO

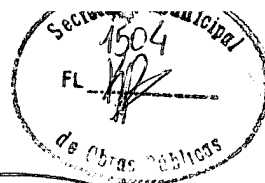

Programa de
Transporte
Urbano de
Curitiba
Etapa II

FOLHA DE ROSTO – FAX

PREFEITURA MUNICIPAL DE CURITIBA
PROGRAMA DE TRANSPORTE URBANO DE CURITIBA
Rua Emílio de Menezes nº 450 – São Francisco
Curitiba - Paraná - CEP 80510-320
Tel. 3350-9827 / 3350-9847
FAX – 3350-9841

nº de folhas enviadas: 02

Curitiba, 29 de janeiro de 2008.

De: Daniel Rodrigues de Sousa – Presidente CELI

Para: SERGET COMÉRCIO – CONSTRUÇÕES E SERVIÇOS DE TRÂNSITO LTDA.

Att.: Ana Paula

Ref.: LPI nº 001/07-URBS

COMUNICADO

35 SERGET

29 ENE. 10:13AM 01'05 TRANS 02 OK

*CODIGO = PARA USO DEL CENTRO DE SERVICIO SOLAMENTE



PREFEITURA MUNICIPAL DE CURITIBA

CELI – COMISSÃO ESPECIAL DE LICITAÇÃO

Programa de
Transporte
Urbano de
Curitiba
Etapa II

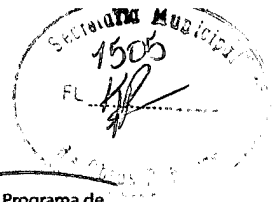

FOLHA DE ROSTO – FAX

PREFEITURA MUNICIPAL DE CURITIBA
PROGRAMA DE TRANSPORTE URBANO DE CURITIBA
Rua Emílio de Menezes nº 450 – São Francisco
Curitiba - Paraná - CEP 80510-320
Tel. 3350-9827 / 3350-9847
FAX – 3350-9841

nº de folhas enviadas: 02

Curitiba, 29 de janeiro de 2008.

De: Daniel Rodrigues de Sousa – Presidente CELI

Para: MENG ENGENHARIA COMÉRCIO E INDÚSTRIA LTDA.

Att.: Lúcia Maria Garanito – Representante Comercial em Curitiba

Ref.: LPI nº 001/07-URBS

COMUNICADO

[REPORTE DE TRANSMISION]

29 ENE. 2008 09:49AM

NO.	OTRO FACSIMIL	HORA DE INICIO	DURACION	MOD0	PAGINAS	RESULTADO
01	PARANA DEPOSITAR	29 ENE. 09:48AM	01'03	TRANS	02	OK



PREFEITURA MUNICIPAL DE CURITIBA

CELI – COMISSÃO ESPECIAL DE LICITAÇÃO

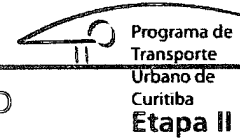

FOLHA DE ROSTO – FAX

PREFEITURA MUNICIPAL DE CURITIBA
PROGRAMA DE TRANSPORTE URBANO DE CURITIBA
Rua Emílio de Menezes nº 450 – São Francisco
Curitiba - Paraná - CEP 80510-320
Tel. 3350-9827 / 3350-9847
FAX – 3350-9841

nº de folhas enviadas: 02

Curitiba, 29 de janeiro de 2008.

De: Daniel Rodrigues de Sousa – Presidente CELI

Para: ESTEIO ENGENHARIA E AEROLEVANTAMENTOS S/A.

Att.: Ercy Priscila Nascimento – Departamento Comercial

Ref.: LPI nº 001/07-URBS

COMUNICADO

[REPORTE DE TRANSMISION]

29 ENE. 2008 09:51AM

NO.	OTRO FACSIMIL	HORA DE INICIO	DURACION	MOD0	PAGINAS	RESULTADO
01	+	29 ENE. 09:50AM	01'01	TRANS	02	OK



PREFEITURA MUNICIPAL DE CURITIBA

CELI – COMISSÃO ESPECIAL DE LICITAÇÃO

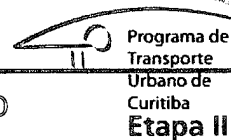

FOLHA DE ROSTO – FAX

PREFEITURA MUNICIPAL DE CURITIBA
PROGRAMA DE TRANSPORTE URBANO DE CURITIBA
Rua Emílio de Menezes nº 450 – São Francisco
Curitiba - Paraná - CEP 80510-320
Tel. 3350-9827 / 3350-9847
FAX – 3350-9841

nº de folhas enviadas: 02

Curitiba, 29 de janeiro de 2008.

De: Daniel Rodrigues de Sousa – Presidente CELI

Para: FISCAL TECNOLOGIA E AUTOMAÇÃO LTDA.

Att.: Eloísa ou Moisés – Assessoria Comercial

Ref.: LPI nº 001/07-URBS

COMUNICADO

[REPORTE DE TRANSMISION]

29 ENE. 2008 10:06AM

NO.	OTRO FACSIMIL	HORA DE INICIO	DURACION	MODD	PAGINAS	RESULTADO
01	033143419	29 ENE. 10:05AM	00'56	TRANS	02	OK



PREFEITURA MUNICIPAL DE CURITIBA

CELI – COMISSÃO ESPECIAL DE LICITAÇÃO



Programa de Transporte Urbano de Curitiba
Etapa II

FOLHA DE ROSTO – FAX

PREFEITURA MUNICIPAL DE CURITIBA
PROGRAMA DE TRANSPORTE URBANO DE CURITIBA
Rua Emílio de Menezes nº 450 – São Francisco
Curitiba - Paraná - CEP 80510-320
Tel. 3350-9827 / 3350-9847
FAX – 3350-9841

nº de folhas enviadas: 02

Curitiba, 29 de janeiro de 2008.

De: Daniel Rodrigues de Sousa – Presidente CELI

Para: TESC SISTEMA DE CONTROLE LTDA.

Att.: Juarez Fontan – Representante Comercial

Ref.: LPI nº 001/07-URBS

COMUNICADO

[REPORTE DE TRANSMISION]

29 ENE. 2008 10:00AM

NO.	OTRO FACSIMIL	HORA DE INICIO	DURACION	MODD	PAGINAS	RESULTADO
01	032644221	29 ENE. 09:58AM	01'31	TRANS	02	OK



PREFEITURA MUNICIPAL DE CURITIBA

CELI – COMISSÃO ESPECIAL DE LICITAÇÃO

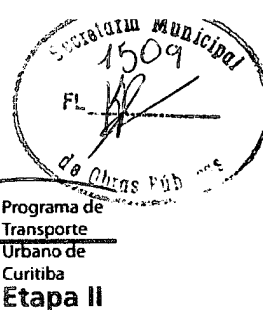

FOLHA DE ROSTO – FAX

PREFEITURA MUNICIPAL DE CURITIBA
PROGRAMA DE TRANSPORTE URBANO DE CURITIBA
Rua Emílio de Menezes nº 450 – São Francisco
Curitiba - Paraná - CEP 80510-320
Tel. 3350-9827 / 3350-9847
FAX – 3350-9841

nº de folhas enviadas: 02

Curitiba, 29 de janeiro de 2008.

De: Daniel Rodrigues de Sousa – Presidente CELI

Para: CONSILUX CONSULTORIA E CONSTRUÇÕES ELÉTRICAS LTDA.

Att.: Heterley – Diretor Comercial / Aureliano – Advº

Ref.: LPI nº 001/07-URBS

COMUNICADO

[REPORTE DE TRANSMISION]

29 ENE. 2008 09:23AM

NO.	OTRO FACSIMIL	HORA DE INICIO	DURACION	MOD0	PAGINAS	RESULTADO
01	41 3240 7733	29 ENE. 09:22AM	01'01	TRANS	02	OK



PREFEITURA MUNICIPAL DE CURITIBA

CELI – COMISSÃO ESPECIAL DE LICITAÇÃO

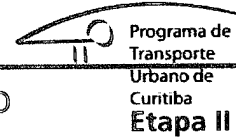
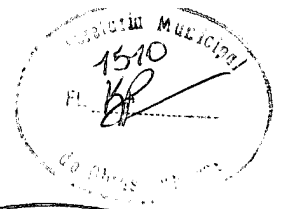

FOLHA DE ROSTO – FAX

PREFEITURA MUNICIPAL DE CURITIBA
PROGRAMA DE TRANSPORTE URBANO DE CURITIBA
Rua Emílio de Menezes nº 450 – São Francisco
Curitiba - Paraná - CEP 80510-320
Tel. 3350-9827 / 3350-9847
FAX – 3350-9841

nº de folhas enviadas: 02

Curitiba, 29 de janeiro de 2008.

De: Daniel Rodrigues de Sousa – Presidente CELI

Para: PERKONS S/A.

Att.: Valdenice – Assistente de Licitações

Ref.: LPI nº 001/07-URBS

COMUNICADO

[REPORTE DE TRANSMISION]

29 ENE. 2008 09:25AM

NO.	OTRO FACSIMIL	HORA DE INICIO	DURACION	MODD	PAGINAS	RESULTADO
01	Perkons S.A	29 ENE. 09:24AM	00'54	TRANS	02	OK



PREFEITURA MUNICIPAL DE CURITIBA

CELI – COMISSÃO ESPECIAL DE LICITAÇÃO

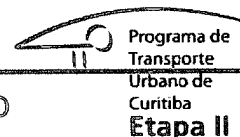

FOLHA DE ROSTO – FAX

PREFEITURA MUNICIPAL DE CURITIBA
PROGRAMA DE TRANSPORTE URBANO DE CURITIBA
Rua Emílio de Menezes nº 450 – São Francisco
Curitiba - Paraná - CEP 80510-320
Tel. 3350-9827 / 3350-9847
FAX – 3350-9841

nº de folhas enviadas: 02

Curitiba, 29 de janeiro de 2008.

De: Daniel Rodrigues de Sousa – Presidente CELI

Para: FOKUS BRASIL SINALIZAÇÃO VIÁRIA LTDA.

Att.: Emília Santiago – Departamento Comercial

Ref.: LPI nº 001/07-URBS

COMUNICADO

[REPORTE DE TRANSMISION]

29 ENE. 2008 09:47AM

NO.	OTRO FACSIMIL	HORA DE INICIO	DURACION	MOD0	PAGINAS	RESULTADO
01	FOKUS SINALIZACA	29 ENE. 09:46AM	01'04	TRANS	02	OK



PREFEITURA MUNICIPAL DE CURITIBA

CELI – COMISSÃO ESPECIAL DE LICITAÇÃO

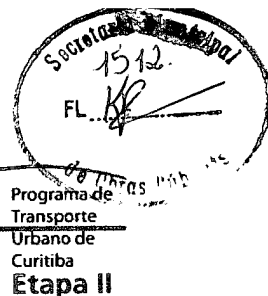

FOLHA DE ROSTO – FAX

PREFEITURA MUNICIPAL DE CURITIBA
PROGRAMA DE TRANSPORTE URBANO DE CURITIBA
Rua Emílio de Menezes nº 450 – São Francisco
Curitiba - Paraná - CEP 80510-320
Tel. 3350-9827 / 3350-9847
FAX – 3350-9841

nº de folhas enviadas: 02

Curitiba, 29 de janeiro de 2008.

De: Daniel Rodrigues de Sousa – Presidente CELI

Para: ELISEU KOPP & CIA. LTDA.

Att.: Cristina – Setor de Licitações

Ref.: LPI nº 001/07-URBS

COMUNICADO

[REPORTE DE TRANSMISION]

29 ENE. 2008 09:43AM

NO.	OTRO FACSIMIL	HORA DE INICIO	DURACION	MODO	PAGINAS	RESULTADO
01	KOPP	29 ENE. 09:42AM	00'56	TRANS	02	OK



PREFEITURA MUNICIPAL DE CURITIBA

CELI – COMISSÃO ESPECIAL DE LICITAÇÃO

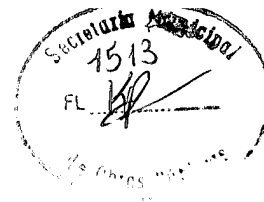
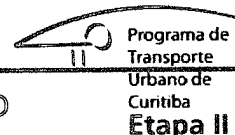

FOLHA DE ROSTO – FAX

PREFEITURA MUNICIPAL DE CURITIBA
PROGRAMA DE TRANSPORTE URBANO DE CURITIBA
Rua Emílio de Menezes nº 450 – São Francisco
Curitiba - Paraná - CEP 80510-320
Tel. 3350-9827 / 3350-9847
FAX – 3350-9841

nº de folhas enviadas: 02

Curitiba, 29 de janeiro de 2008.

De: Daniel Rodrigues de Sousa – Presidente CELI

Para: DATAPROM EQUIPAMENTOS E SERVIÇOS DE INFORMÁTICA INDUSTRIAL LTDA.

Att.: Rodrigo Zanini – Gerente de Licitações

Ref.: LPI nº 001/07-URBS

COMUNICADO

[REPORTE DE TRANSMISION]

29 ENE. 2008 09:36AM

NO.	OTRO FACSIMIL	HORA DE INICIO	DURACION	MOD0	PAGINAS	RESULTADO
01	041 3141205	29 ENE. 09:35AM	01'26	TRANS	02	OK



PREFEITURA MUNICIPAL DE CURITIBA

CELI – COMISSÃO ESPECIAL DE LICITAÇÃO



Programa de
Transporte
Urbano de
Curitiba
Etapa II

FOLHA DE ROSTO – FAX

PREFEITURA MUNICIPAL DE CURITIBA
PROGRAMA DE TRANSPORTE URBANO DE CURITIBA
Rua Emílio de Menezes nº 450 – São Francisco
Curitiba - Paraná - CEP 80510-320
Tel. 3350-9827 / 3350-9847
FAX – 3350-9841

nº de folhas enviadas: 02

Curitiba, 29 de janeiro de 2008.

De: Daniel Rodrigues de Sousa – Presidente CELI

Para: DIGICON S/A. – CONTROLE ELETRÔNICO PARA MECÂNICA

Att.: Elton Barcelos

Ref.: LPI nº 001/07-URBS

COMUNICADO

[REPORTE DE TRANSMISION]

29 ENE. 2008 10:39AM

NO.	OTRO FACSIMIL	HORA DE INICIO	DURACION	MOD0	PAGINAS	RESULTADO
01	GRUPO DIGICON/VE	29 ENE. 10:38AM	01'02	TRANS	02	OK



PREFEITURA MUNICIPAL DE CURITIBA

CELI – COMISSÃO ESPECIAL DE LICITAÇÃO

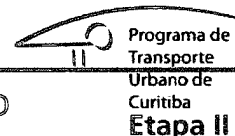

FOLHA DE ROSTO – FAX

PREFEITURA MUNICIPAL DE CURITIBA
PROGRAMA DE TRANSPORTE URBANO DE CURITIBA
Rua Emílio de Menezes nº 450 – São Francisco
Curitiba - Paraná - CEP 80510-320
Tel. 3350-9827 / 3350-9847
FAX – 3350-9841

nº de folhas enviadas: 02

Curitiba, 29 de janeiro de 2008.

De: Daniel Rodrigues de Sousa – Presidente CELI

Para: SIEMENS LTDA.

Att.: Luiz Cox – Gerente de Vendas

Ref.: LPI nº 001/07-URBS

COMUNICADO

[REPORTE DE TRANSMISION]

29 ENE. 2008 10:53AM

NO.	OTRO FACSIMIL	HORA DE INICIO	DURACION	MOD0	PAGINAS	RESULTADO
01	3	29 ENE. 10:52AM	01'01	TRANS	02	OK



PREFEITURA MUNICIPAL DE CURITIBA

CELI – COMISSÃO ESPECIAL DE LICITAÇÃO

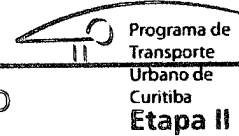

FOLHA DE ROSTO – FAX

PREFEITURA MUNICIPAL DE CURITIBA
PROGRAMA DE TRANSPORTE URBANO DE CURITIBA
Rua Emílio de Menezes nº 450 – São Francisco
Curitiba - Paraná - CEP 80510-320
Tel. 3350-9827 / 3350-9847
FAX – 3350-9841

nº de folhas enviadas: 02

Curitiba, 29 de janeiro de 2008.

De: Daniel Rodrigues de Sousa – Presidente CELI

Para: SPLICE INDÚSTRIA, COMÉRCIO E SERVIÇOS LTDA.

Att.: Ricardo Rocha

Ref.: LPI nº 001/07-URBS

COMUNICADO

[REPORTE DE TRANSMISSÃO]

29 ENE. 2008 10:50AM

NO.	OUTRO FACSIMIL	HORA DE INICIO	DURACION	MOD0	PAGINAS	RESULTADO
01	1533538467	29 ENE. 10:48AM	01'05	TRANS	02	OK

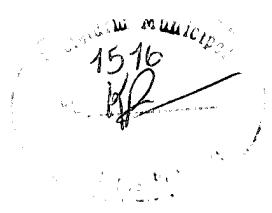

UNES-URBANIZACAO DE CURITIBA S.A.
Av.Pres.Afonso Camargo, 330 - Rodoferroviaria
C.N.P.J. 76.417.005/0001-86 - Insc.Est. Isento
Fone: (041) 320-3211

RECIBO
CONCORRENCIA INT 001/2007

Data emissao: 29/01/2008

Nome: TRAFIT INDUSTRIA. E COMERCIO LTDA

Contrato: 40805099/0001-70

W10-00UR 041 D

Descricao:

PROGRAMA DE TRANSPORTE URBANO DE CURITIBA ETAPA
II, BENS A SEREM ADQUIRIDOS, EQUIPAMENTOS SEMA-
FORICOS PARA O EIXO METROPOLITANO, TRECHO 2,3
E 4 AV MAL FLORIANO PEIXOTO, TRECHO 1 DO QUINICI-
PIO DE CURITIBA.

E-MAIL: MARIOEUGENIO@TRAFIT.COM.BR

CONTATO: (71) 3379-1328 - MARIO EUGENIO

URB01328-001

Endereco:

R DR BARRETO, 679 - LAURO DE FREITAS - BAHIA

Fone/Fax: FONE: (71) 3379-1328 - FAX: (71) 3379-5780

Valor: R\$ 300,00

Valido somente com autenticacao mecanica



P/019/2008

Curitiba, 30 de janeiro de 2008

Ao Sr.
DANIEL RODRIGUES DE SOUSA
Presidente da
Comissão Especial de Licitação – CELI
Prefeitura Municipal de
Curitiba - PR

Senhor Presidente:

Pela presente, em atenção à carta CELI 021/07, de 08/10/2007 (PMC/SMOP), indicamos a funcionária GUACIRA CAMARGO ASSUNÇÃO CIVOLANI, matrícula 980982, para auxiliar os trabalhos da Comissão Especial de Licitação LPI 001/2007-URBS.

Reiterando nossas considerações, subscrevemo-nos.

Atenciosamente,

PAULO AFONSO SCHMIDT
Presidente

/ECV



PREFEITURA MUNICIPAL DE CURITIBA
COMISSÃO ESPECIAL DE LICITAÇÃO - CELI

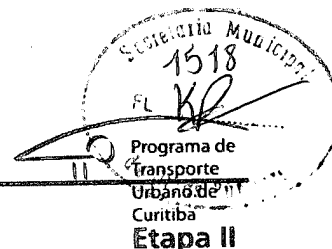

Curitiba, 30 de janeiro de 2008.

UTAG 010/08

**À
URBS
URBANIZAÇÃO DE CURITIBA S/A.**

Ref.: Programa de Transporte Urbano de Curitiba – Etapa II
Assunto.: LPI Nº 001/07-URBS - Semaforização do Eixo Metropolitano de Transporte (EMT) e da Av. Marechal Floriano Peixoto
Att.: Dra. Vânia Farinha

Prezada Senhora,

Estamos encaminhando em anexo, 7 (sete) copias completas do referido Edital para venda.

Atenciosamente,

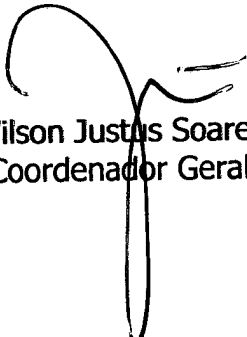

Wilson Justus Soares
Coordenador Geral



URBS-URBANIZACAO DE CURITIBA S.A.
Av.Pres.Affonso Camargo, 330 - Rodoferroviaria
C.N.P.J. 76.417.008/0001-86 - Insc.Est. Isento
Fone: (041) 320-3211

URBS-URBANIZACAO DE CURITIBA S.A.
Av.Pres.Affonso Camargo, 330 - Rodoferroviaria
C.N.P.J. 76.417.008/0001-86 - Insc.Est. Isento
Fone: (041) 320-3211

RECIBO
CONDORRENCIA INT 001/2007

RECIBO
CONDORRENCIA INT 001/2007

Data emissao: 31/01/2008

Data emissao: 31/01/2008

Nome: ENSETORA INDUSTRIA E COMERCIO LTDA

Nome: COBRASIN - COMERCIAL BRAS. DE SINALIZACAO

Contrato: 03514439/0001-20

Contrato: 38955662/0001-98

Descricao:

PROGRAMA DE TRANSPORTE URBANO DE CURITIBA ETAPA II, BENS A SEREM ADQUIRIDOS, EQUIPAMENTOS SINALIZATORIOS PARA O EIXO METROPOLITANO, TRECHO 1, 2, 3 E 4 AV MAL FLORIANO PEIXOTO- TRECHO 1 DO MUNICIPIO DE CURITIBA.
E-MAIL: ENSETORA@GMAIL.COM
CONTATO: (71) 3229-5543 - SEREVALDO OU VAGDLON

Descricao:

PROGRAMA DE TRANSPORTE URBANO DE CURITIBA ETAPA II, BENS A SEREM ADQUIRIDOS, EQUIPAMENTOS SINALIZATORIOS PARA O EIXO METROPOLITANO, TRECHO 2, 3 E 4 AV MAL FLORIANO PEIXOTO, TRECHO 1 DO MUNICIPIO DE CURITIBA.
E-MAIL: COBRASIN@UOL.COM.BR
CONTATO: (11) 3981-1543 - MARCELO OU SERGIO

Endereco:

R GOIAS, S/N - L3 04 - CENTRO - BOIOS DE JULHO - CAMACARI - BA
Fone/Fax: FONE/ FAX: (71) 3229-5543

Endereco:

R MANUEL DE O PESSOA JR, 46 - SAO PAULO - SP
Fone/Fax: FONE/ FAX: (11) 3981-1543

Valor.....: R\$ 200,00

Valor.....: R\$ 200,00

Valido somente com autenticao mecanica

Valido somente com autenticao mecanica

Secretaria Municipal
1520
FL. 1/2
C. P. 1000

PREENCHER COM LETRA DE FORMA

AR

DESTINATÁRIO DO OBJETO / DESTINATAIRE	
N	NATUREZA DO ENVIO / NATURE DE L'ENVOI
E	Destinatário: PERKONS S/A A/C Sra Ângela. Endereço: Av. Marginal José Anchieta, 458
C	UF: PAÍS / PAYS Colombo/Pr CEP: 83.408-010
D	<input type="checkbox"/> PRIORITÁRIA / PRIORITAIRE <input type="checkbox"/> EMS <input type="checkbox"/> SEGURADO / VALEUR DÉCLARÉ
A	NOME LEGÍVEL DO RECEBEDOR / NOM LISIBLE DU RÉCEPTEUR MAW 31/01/08 RUBRICA E MAT. DO EMPREGADO / SIGNATURE DE L'AGENT 31 JAN 2008 7.671.769-9 Julio 8562623-6 CURITIBA-PR
ENDEREÇO PARA DEVOLUÇÃO NO VERSO / ADRESSE DE RETOUR DANS LE VERSO	

75240203-0

FC0463 / 16

114 x 186 mm

PREENCHER COM LETRA DE FORMA

AR

DESTINATÁRIO DO OBJETO / DESTINATAIRE	
N	NATUREZA DO ENVIO / NATURE DE L'ENVOI
E	Destinatário: SERGET CONST. COM. SERV. DE TRÂNSITO LTDA. - A/C Ana Paula - Licitações. Endereço: Rua Dias da Silva, 01
C	JF: PAÍS / PAYS Vila Maria São Paulo/Sp CEP: 02.114-000
D	<input type="checkbox"/> PRIORITÁRIA / PRIORITAIRE <input type="checkbox"/> EMS <input type="checkbox"/> SEGURADO / VALEUR DÉCLARÉ
A	NOME LEGÍVEL DO RECEBEDOR / NOM LISIBLE DU RÉCEPTEUR Julia F. Marquizes 31/01/08 RUBRICA E MAT. DO EMPREGADO / SIGNATURE DE L'AGENT JAN 2008 9923190 GUILHERME SÃO PAULO - SP
ENDEREÇO PARA DEVOLUÇÃO NO VERSO / ADRESSE DE RETOUR DANS LE VERSO	

75240203-0

FC0463 / 16

114 x 186 mm

1921.
 [Handwritten signature]

PREENCHER COM LETRA DE FORMA

AR

DESTINATÁRIO DO OBJETO / DESTINATAIRE	
Destinatário: MESA ENG. E MONT. IND. LTDA A/C Sr. Ricardo. Endereço: Rua Apucarana, 895 Vila Perneta Pinhais/Pr CEP: 83.324-450	
UF: _____ PAÍS / PAYS: _____	
NATUREZA DO ENVIO / NATURE DE L'ENVOI <input type="checkbox"/> PRIORITÁRIA / PRIORITAIRE <input type="checkbox"/> EMS <input type="checkbox"/> SEGURADO / VALEUR DÉCLARÉ	
RECEBIMENTO DATE DE LIVRATION 31/01/08	CARIMBO DE ENTREGA UNIDADE DE DESTINO BUREAU DE DESTINATION CDD PINHAIS 31 JAN 2008
NOME LEGÍVEL DO RECEBEDOR / NOM LISIBLE DU RÉCEPTEUR + RICARDO PINHEIRO	
Nº DOCUMENTO DE IDENTIFICAÇÃO DO RECEBEDOR / ÓRGÃO EXPEDIDOR + 3394.243-1	RUBRICA E MAT. DO EMPREGADO / SIGNATURE DE L'AGENT BÉRYK Matr. 8.569.674-4
ENDEREÇO PARA DEVOLUÇÃO NO VERSO / ADRESSE DE RETOUR DANS LE VERSO	

75240203-0

FC0463 / 16

114 x 186 mm

PREENCHER COM LETRA DE FORMA

AR

DESTINATÁRIO DO OBJETO / DESTINATAIRE	
Destinatário: INPA COMÉRCIO E SERVIÇOS LTDA. A/C: Sr. Sergio Ruggeri Endereço: Av. Casa Grande, 404, sl 2 Jd. Casa Grande Diadema/SP CEP: 09.961-350	
UF: _____ PAÍS / PAYS: _____	
NATUREZA DO ENVIO / NATURE DE L'ENVOI <input type="checkbox"/> PRIORITÁRIA / PRIORITAIRE <input type="checkbox"/> EMS <input type="checkbox"/> SEGURADO / VALEUR DÉCLARÉ	
RECEBIMENTO DATE DE LIVRATION 31/01/08	CARIMBO DE ENTREGA UNIDADE DE DESTINO BUREAU DE DESTINATION 31 JAN 2008 SAO PAULO - SP
NOME LEGÍVEL DO RECEBEDOR / NOM LISIBLE DU RÉCEPTEUR X Sergio Ruggeri	
Nº DOCUMENTO DE IDENTIFICAÇÃO DO RECEBEDOR / ÓRGÃO EXPEDIDOR 24803934-9	RUBRICA E MAT. DO EMPREGADO / SIGNATURE DE L'AGENT [Handwritten signature] 8812296
ENDEREÇO PARA DEVOLUÇÃO NO VERSO / ADRESSE DE RETOUR DANS LE VERSO	

75240203-0

FC0463 / 16

114 x 186 mm



AR

PREENCHER COM LETRA DE FORMA

DESTINATÁRIO DO OBJETO / DESTINATAIRE	
NATAIRE	
Destinatário: CONSLADEL - CONST. E LAÇOS DET E ELETRÔNICA LTDA. - A/C SR. ROGÉRIO. Endereço: Rua Leôncio Correia, 46 Curitiba/Pr CEP: 80.240-320 Declaração de conteúdo: LPI 001/2007 - URBS	
UF	PAÍS / PAYS
NATUREZA DO ENVIO / NATURE DE L'ENVOI <input type="checkbox"/> PRIORITÁRIA / PRIORITAIRE <input type="checkbox"/> EMS <input type="checkbox"/> SEGURADO / VALEUR DÉCLARÉ	
NOME LEGÍVEL DO RECEBEDOR / NOM LISIBLE DU RÉCEPTEUR <i>Rogério Façendes Filho</i>	DATA DE LIVRAÇÃO 31/10/08
Nº DOCUMENTO DE IDENTIFICAÇÃO DO RECEBEDOR / ORGÃO EXPEDIDOR	RUBRICA E MAT. DO EMPREGADO / SIGNATURE DE L'AGENT <i>[Handwritten Signature]</i>
ENDEREÇO PARA DEVOLUÇÃO NO VERSO / ADRESSE DE RETOUR DANS LE VERS	

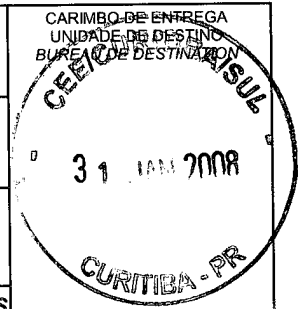

75240203-0

FC0463 / 16

114 x 186 mm

AR

PREENCHER COM LETRA DE FORMA

DESTINATÁRIO DO OBJETO / DESTINATAIRE	
NATAIRE	
Destinatário: ESTEIO ENG. E AEROLEVANT. LTDA. A/C Ercy Priscila Nascimento. Endereço: Rua Reinaldo Machado, 1151 Prado Velho Curitiba/Pr CEP: 80.215-010 Declaração de conteúdo: LPI 001/2007 - URBS	
UF	PAÍS / PAYS
NATUREZA DO ENVIO / NATURE DE L'ENVOI <input type="checkbox"/> PRIORITÁRIA / PRIORITAIRE <input type="checkbox"/> EMS <input type="checkbox"/> SEGURADO / VALEUR DÉCLARÉ	
NOME LEGÍVEL DO RECEBEDOR / NOM LISIBLE DU RÉCEPTEUR <i>Thene Ricardo Krug</i>	DATA DE LIVRAÇÃO 31/10/08
Nº DOCUMENTO DE IDENTIFICAÇÃO DO RECEBEDOR / ORGÃO EXPEDIDOR	RUBRICA E MAT. DO EMPREGADO / SIGNATURE DE L'AGENT <i>[Handwritten Signature]</i>
ENDEREÇO PARA DEVOLUÇÃO NO VERSO / ADRESSE DE RETOUR DANS LE VERS	

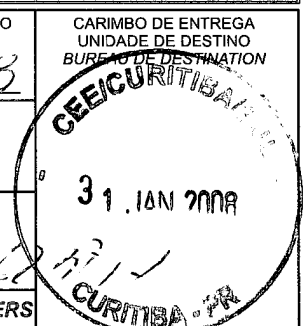

5240203-0

FC0463 / 16

114 x 186 mm

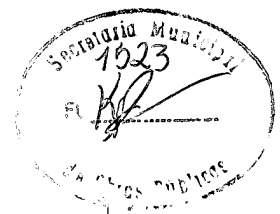

PREENCHER COM LETRA DE FORMA

AR

DESTINATÁRIO DO OBJETO / DESTINATAIRE	
Nº	DATA DE ENTREGA / DATE DE LIVRAISON
E	DESTINATÁRIO: FISCAL TECNOL. E AUTOM. LTDA. A/C Sra Eloísa ou Sr. Moisés. Endereço: Av. República Argentina, 2403 2º Andar
C	Portão Curitiba/Pr CEP: 80.610-260
D	UF PAÍS / PAYS
A:	NATUREZA DO ENVIO / NATURE DE L'ENVOI <input type="checkbox"/> PRIORITÁRIA / PRIORITAIRE <input type="checkbox"/> EMS <input type="checkbox"/> SEGURADO / VALEUR DÉCLARÉ
NOME LEGÍVEL DO RECEBEDOR / NOM LISIBLE DU RÉCEPTEUR <i>Jose C. Monteiro de Lara</i>	
Nº DOCUMENTO DE IDENTIFICAÇÃO DO RECEBEDOR / ÓRGÃO EXPEDIDOR	RUBRICA E MAT. DO EMPREGADO / SIGNATURE DE L'AGENT <i>Jose C. Monteiro de Lara</i> Matricula: 8.501.514-5
ENDEREÇO PARA DEVOLUÇÃO NO VERSO / ADRESSE DE RETOUR DANS LE VERSO	

75240203-0

FC0463 / 16

114 x 186 mm

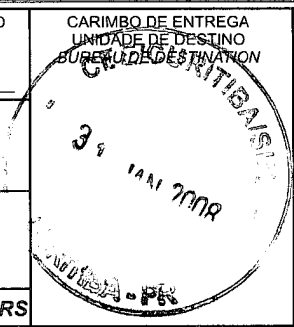

PREENCHER COM LETRA DE FORMA

AR

DESTINATÁRIO DO OBJETO / DESTINATAIRE	
Nº	DATA DE RECEBIMENTO / DATE DE LIVRAISON
E	DESTINATÁRIO: DATAPROM EQIP. E SERV. DE INFORM. IND. LTDA - A/C Sr. Cristiano. Endereço: Av República Argentina, 2403
C	Portão Curitiba/Pr CEP: 80.610-260
D	UF PAÍS / PAYS
A:	NATUREZA DO ENVIO / NATURE DE L'ENVOI <input type="checkbox"/> PRIORITÁRIA / PRIORITAIRE <input type="checkbox"/> EMS <input type="checkbox"/> SEGURADO / VALEUR DÉCLARÉ
ASSINATURA DO RECEBEDOR / SIGNATURE DU RÉCEPTEUR <i>Jose C. Monteiro</i>	
NOME LEGÍVEL DO RECEBEDOR / NOM LISIBLE DU RÉCEPTEUR <i>Jose C. Monteiro de Lara</i>	
Nº DOCUMENTO DE IDENTIFICAÇÃO DO RECEBEDOR / ÓRGÃO EXPEDIDOR	RUBRICA E MAT. DO EMPREGADO / SIGNATURE DE L'AGENT <i>Jose C. Monteiro de Lara</i> Matricula: 8.501.514-5
ENDEREÇO PARA DEVOLUÇÃO NO VERSO / ADRESSE DE RETOUR DANS LE VERSO	

75240203-0

FC0463 / 16

114 x 186 mm

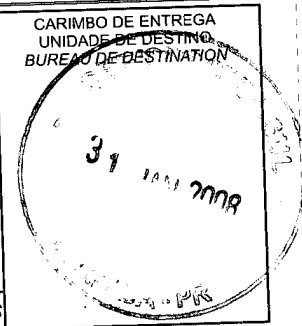

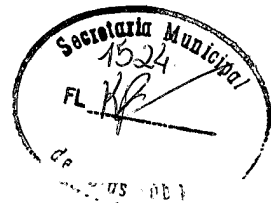

PREENCHER COM LETRA DE FORMA

AR

DESTINATÁRIO DO OBJETO / DESTINATAIRE		<small>DESTINATAIRE</small>	
Destinatário: DIGICON S.A. CONT. ELET. PARA MECÂNICA - A/C Sr. Elton. Endereço: Rua Nissin Castiel, 640 Distrito Industrial Gravataí/Rs CEP: 94.000-970		UF: _____ PAÍS / PAYS: _____	
DECLARAÇÃO DE CONTEÚDO (SUJEITO À VERIFICAÇÃO) / DISCRIMINATION LPI 001/2007 - URBS		NATUREZA DO ENVIO / NATURE DE L'ENVOI <input type="checkbox"/> PRIORITÁRIA / PRIORITAIRE <input type="checkbox"/> EMS <input type="checkbox"/> SEGURADO / VALEUR DÉCLARÉ	
ASSINATURA DO RECEBEDOR / SIGNATURE DU RÉCEPTEUR <i>X Salete Guimarães</i>		DATA DE RECEBIMENTO / DATE DE LIVRACION 31/01/08	CARIMBO DE ENTREGA / UNIDADE DE DESTINO / BUREAU DE DESTINATION CEE GRAVATAÍ 31 JAN 2008
NOME LEGÍVEL DO RECEBEDOR / NOM LISIBLE DU RÉCEPTEUR Salete Guimarães		Nº DOCUMENTO DE IDENTIFICAÇÃO DO RECEBEDOR / ÓRGÃO EXPEDIDOR RUBRICA E MAT. DO EMPREGADO / SIGNATURE DE L'AGENT 86582058	
ENDEREÇO PARA DEVOLUÇÃO NO VERSO / ADRESSE DE RETOUR DANS LE VERSO			

75240203-0

FC0463 / 16

114 x 186 mm

PREENCHER COM LETRA DE FORMA

AR

DESTINATÁRIO DO OBJETO / DESTINATAIRE		<small>DESTINATAIRE</small>	
Destinatário: CONSILUX CONS. E CONST. ELÉTRICAS LTDA - A/C Sr. Heterley. Endereço: Rua João Tschannerl, 707 Vista Alegre Curitiba/Pr CEP: 80.820-010		UF: _____ PAÍS / PAYS: _____	
DECLARAÇÃO DE CONTEÚDO (SUJEITO À VERIFICAÇÃO) / DISCRIMINATION LPI 001/2007 - URBS		NATUREZA DO ENVIO / NATURE DE L'ENVOI <input type="checkbox"/> PRIORITÁRIA / PRIORITAIRE <input type="checkbox"/> EMS <input type="checkbox"/> SEGURADO / VALEUR DÉCLARÉ	
ASSINATURA DO RECEBEDOR / SIGNATURE DU RÉCEPTEUR <i>Ruth Vogel</i>		DATA DE RECEBIMENTO / DATE DE LIVRACION 31/01/08	CARIMBO DE ENTREGA / UNIDADE DE DESTINO / BUREAU DE DESTINATION 31 JAN 2008 CURITIBA - PR
NOME LEGÍVEL DO RECEBEDOR / NOM LISIBLE DU RÉCEPTEUR		Nº DOCUMENTO DE IDENTIFICAÇÃO DO RECEBEDOR / ÓRGÃO EXPEDIDOR 378859-4	
RUBRICA E MAT. DO EMPREGADO / SIGNATURE DE L'AGENT 8560770-4		ENDEREÇO PARA DEVOLUÇÃO NO VERSO / ADRESSE DE RETOUR DANS LE VERSO	

75240203-0

FC0463 / 16

114 x 186 mm



PREENCHER COM LETRA DE FORMA

AR

DESTINATÁRIO DO OBJETO / DESTINATAIRE	
Destinatário: SERTTEL LTDA A/C Sr. Severino ou Adílio. Endereço: Rua Dr. José Maria, 453 Rosarinho Recife/PE CEP: 52.041-000	
UF	PAÍS / PAYS
NATUREZA DO ENVIO / NATURE DE L'ENVOI <input type="checkbox"/> PRIORITÁRIA / PRIORITAIRE <input type="checkbox"/> EMS <input type="checkbox"/> SEGURADO / VALEUR DÉCLARÉ	
RECEBIMENTO / LIVRAISON	CARIMBO DE ENTREGA / UNIDADE DE DESTINO / BUREAU DE DESTINATION
Nome legível do receptor / NOM LISIBLE DU RECEPTEUR <i>Shiela Nota</i>	
Nº DOCUMENTO DE IDENTIFICAÇÃO DO RECEBEDOR / ÓRGÃO EXPEDIDOR	RUBRICA E MAT. DO EMPREGADO / SIGNATURE
5461505	Mat.: 8 505.787-8 <i>Severino</i>
ENDEREÇO PARA DEVOLUÇÃO NO VERSO / ADRESSE DE RETOUR DANS LE VERSO	

75240203-0

FC0463 / 16

114 x 186 mm

PREENCHER COM LETRA DE FORMA

AR

DESTINATÁRIO DO OBJETO / DESTINATAIRE	
Destinatário: SIEMENS LTDA. A/C SR. Luiz Cox. Endereço: Av. Mutinga, 3800 Pirituba São Paulo/Sp CEP: 05.110-901	
UF	PAÍS / PAYS
NATUREZA DO ENVIO / NATURE DE L'ENVOI <input type="checkbox"/> PRIORITÁRIA / PRIORITAIRE <input type="checkbox"/> EMS <input type="checkbox"/> SEGURADO / VALEUR DÉCLARÉ	
RECEBIMENTO / DATE DE LIVRAISON	CARIMBO DE ENTREGA / UNIDADE DE DESTINO / BUREAU DE DESTINATION
Nome legível do receptor / NOM LISIBLE DU RECEPTEUR <i>Luiz Cox</i>	
Nº DOCUMENTO DE IDENTIFICAÇÃO DO RECEBEDOR / ÓRGÃO EXPEDIDOR	RUBRICA E MAT. DO EMPREGADO / SIGNATURE DE L'AGENTE
	31/01/08 <i>Luiz Cox</i>
ENDEREÇO PARA DEVOLUÇÃO NO VERSO / ADRESSE DE RETOUR DANS LE VERSO	

75240203-0

FC0463 / 16

114 x 186 mm

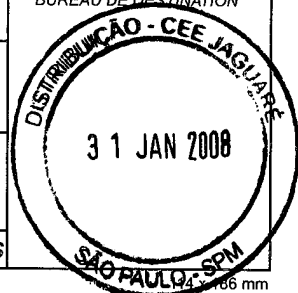



PREENCHER COM LETRA DE FORMA

AR

DESTINATÁRIO DO OBJETO / DESTINATAIRE	
Destinatário: SPLICE IND. COM. E SERV. LTDA. A/C Sr. Ricardo . Endereço: Av. Jucelino K. de Oliveira, 154 Lageado Votorantim/SP CEP: 18.110-901	
UF	PAÍS / PAYS
NATUREZA DO ENVIO / NATURE DE L'ENVOI <input type="checkbox"/> PRIORITÁRIA / PRIORITAIRE <input type="checkbox"/> EMS <input type="checkbox"/> SEGURADO / VALEUR DÉCLARÉ	
x <i>Mr.</i> NOME LEGÍVEL DO RECEBEDOR / NOM LISIBLE DU RÉCEPTEUR <i>Ricardo Mendes Rocha</i>	DATA DE ENTREGA 01/02/08 CARIMBO DE ENTREGA UNIDADE DE DESTINO BUREAU DE DESTINATION
Nº DOCUMENTO DE IDENTIFICAÇÃO DO RECEBEDOR / ÓRGÃO EXPEDIDOR RG: 33.203.458-6	RUBRICA E MAT. DO EMPREGADO / SIGNATURE DE L'AGENT <i>Pedro Murilo Santos</i>
ENDEREÇO PARA DEVOLUÇÃO NO VERSO / ADRESSE DE RETOUR DANS LE VERSO	

75240203-0

FC0463 / 16

114 x 186 mm

PREENCHER COM LETRA DE FORMA

AR

DESTINATÁRIO DO OBJETO / DESTINATAIRE	
NOME OU RAZÃO SOCIAL DO DESTINATÁRIO DO OBJETO / NOM OU RAISON SOCIALE DU DESTINATAIRE Destinatário: TESC SIST. DE CONTROLES LTDA. A/C Sr. Juarez ou Sra. Ana Elisa. Endereço: Rua Adriano Augusto, 435 Barueri/SP CEP: 06.440-040	
UF	PAÍS / PAYS
NATUREZA DO ENVIO / NATURE DE L'ENVOI <input type="checkbox"/> PRIORITÁRIA / PRIORITAIRE <input type="checkbox"/> EMS <input type="checkbox"/> SEGURADO / VALEUR DÉCLARÉ	
NOME LEGÍVEL DO RECEBEDOR / NOM LISIBLE DU RÉCEPTEUR <i>Ana Paula da Silva Souza</i>	DATA DE ENTREGA 31/11/08 CARIMBO DE ENTREGA UNIDADE DE DESTINO BUREAU DE DESTINATION
Nº DOCUMENTO DE IDENTIFICAÇÃO DO RECEBEDOR / ÓRGÃO EXPEDIDOR	RUBRICA E MAT. DO EMPREGADO / SIGNATURE DE L'AGENT <i>8.91104.5</i>
ENDEREÇO PARA DEVOLUÇÃO NO VERSO / ADRESSE DE RETOUR DANS LE VERSO	

75240203-0

FC0463 / 16

114 x 186 mm

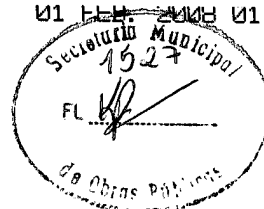

PEDIDO DE ESCLARECIMENTO

A
Prefeitura Municipal de Curitiba
Comissão Especial de Licitação – CELI
Ref.: Licitação Pública Internacional LPI N° 001/07-URBS

Prezados Senhores,

Recebemos pelo Correio (Sedex) o novo edital relativo a Licitação Pública Internacional LPI N° 001/07-URBS, em substituição ao anteriormente adquirido.

Dentre as alterações, notamos que houve uma considerável baixa nos preços unitários dos grupos focais semaforicos referentes ao Lote 3 – Grupos Focais Semaforicos.

Solicitamos que sejam revistos os valores estimados para os grupos focais, a fim de viabilizar a participação das empresas neste lote.

Os valores que foram utilizados para a elaboração da LPI N° 001/2006-URBS e conseqüentemente para a elaboração da LPI N° 001/07-URBS (antes das alterações) ainda são valores razoáveis de serem praticados.

Para a avaliação da Situação Financeira da empresa são solicitados os balanços dos últimos 3 (três) anos. Segue a pergunta: Serão considerados como os últimos 3 (três) anos: 2006, 2005 e 2004 ou 2007, 2006 e 2005 ?

Jandira, 01 de fevereiro de 2008.

Atenciosamente,

Julio César de Almeida
Diretor

FOKUS BRASIL SINALIZAÇÃO VIÁRIA LTDA.
Rua José Milanês, 81 – Jd. Alvorada – Jandira – SP – Cep 06612-200 – Telefax: (11) 4707-3777
Site: www.fokussinalizacao.com.br e-mail: fokussinalizacao@terra.com.br



PREFEITURA MUNICIPAL DE CURITIBA
COMISSÃO ESPECIAL DE LICITAÇÃO - CELI

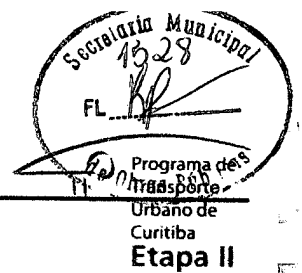

Curitiba, 11 de fevereiro de 2008.

CELI 004/08

À
URBS
URBANIZAÇÃO DE CURITIBA S/A.

Assunto: Programa de Transporte Urbano de Curitiba – Etapa II
Ref.: Encaminhamento de Editais
Licitação Pública Internacional - LPI Nº 001/07 – URBS
Semaforização do Eixo Metropolitano de Transporte (EMT) e
Av. Marechal Floriano Peixoto
Att.: Dr^a. Vânia Farinha

Encaminhamos, para respectiva resposta, Pedido de Esclarecimento recebido da empresa Fokus Brasil Sinalização Viária Ltda., para o qual alertamos quanto ao respectivo prazo, vez que a mesma deve ser enviada ao BID para análise e aprovação e após a todos os participantes.

Atenciosamente,

Daniel Rodrigues de Sousa
Presidente



PEDIDO DE ESCLARECIMENTO

A
Prefeitura Municipal de Curitiba
Comissão Especial de Licitação – CELI
Ref.: Licitação Pública Internacional LPI N° 001/07-URBS

Prezados Senhores,

Recebemos pelo Correio (Sedex) o novo edital relativo a Licitação Pública Internacional LPI N° 001/07-URBS, em substituição ao anteriormente adquirido.

Dentre as alterações, notamos que houve uma considerável baixa nos preços unitários dos grupos focais semaforicos referentes ao Lote 3 – Grupos Focais Semaforicos.

Solicitamos que sejam revistos os valores estimados para os grupos focais, a fim de viabilizar a participação das empresas neste lote.

Os valores que foram utilizados para a elaboração da LPI N° 001/2006-URBS e conseqüentemente para a elaboração da LPI N° 001/07-URBS (antes das alterações) ainda são valores razoáveis de serem praticados.

Para a avaliação da Situação Financeira da empresa são solicitados os balanços dos últimos 3 (três) anos. Segue a pergunta: Serão considerados como os últimos 3 (três) anos: 2006, 2005 e 2004 ou 2007, 2006 e 2005 ?

Jandira, 01 de fevereiro de 2008.

Atenciosamente,

Julio César de Almeida
Diretor

FOKUS BRASIL SINALIZACAO VIARIA LTDA.
Rua José Milanês, 81 - Jd. Alvorada - Jandira - SP - Cep 06612-200 - Telefax: (11) 4707-3777
Site: www.fokussinalizacao.com.br e-mail: fokussinalizacao@terra.com.br

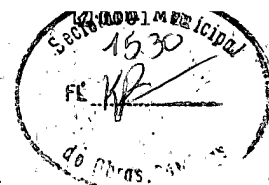

SINALISA SEGURANÇA VIÁRIA I.TDA.

FAX Nº 023/08

Para: **URBS - URBANIZAÇÃO DE CURITIBA SA**

At: **UNIDADE DE LICITAÇÃO**

Fax Nº: **(41) 3232-9475**

Tel Nº: **(41) 3120-3240**

De: **Danila Nascimento**

Data: **12/02/2008**

N.º pág. incluindo esta: **02**

Caso não receba legível, favor contatar-nos.

Urgente Para revisão Favor comentar Favor responder Favor circular

Ref.: **CONCORRÊNCIA INTERNACIONAL 1/2007**

Prezados Senhores,

A **SINALISA SEGURANÇA VIÁRIA LTDA.** empresa estatalecida na Rua Presidente Barão de Guajará, 266, Moóca, São Paulo, SP, CEP 03107-030, inscrita no CNPJ sob o nº 42.147.421/0001-90, interessada em participar do processo licitatório em referência, vem pela presente encaminhar comprovante de depósito no valor de R\$ 300,00, referente à aquisição do edital.

Aguardo breve retorno.

Atenciosamente.

Danila Nascimento

Danila Nascimento

Comercial / Licitações

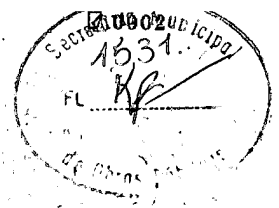

11/02/2008
332216554

- BANCO DO BRASIL

13:36:28
0166

COMPROVANTE DE DEPOSITO EM CONTA CORRENTE
EM DINHEIRO

CLIENTE: URBS URBANIZACAO DE CURIT

AGENCIA: 3793-1

CONTA:

77.007-5

DATA

11/02/2008

NR. DOCUMENTO

33.221.655.400.156

VALOR DINHEIRO

300,00

VALOR TOTAL

300,00

NR. AUTENTICACAO

B.63E.B02.E2A.6F3.DA0

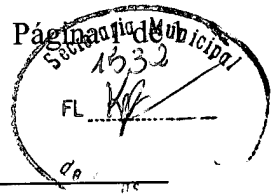

Rosana Manosso

De: "Rosana Manosso" <rmanosso@urbs.curitiba.pr.gov.br>
Para: <orcamento@sinalisa.com.br>
Enviada em: segunda-feira, 11 de fevereiro de 2008 09:55
Assunto: licitação internacional

Bom dia Danila !

Informamos que para a compra do Edital, referente à licitação internacional, faz-se necessário o depósito de R\$ 300,00 (trezentos) reais, na seguinte conta corrente:

c/c nº 77.007-8
Agência 3793-1 - Governo
Banco do Brasil S/A
URBS - Urbanização de Curitiba S/A
CNPJ nº 75.076.836/0001-79

Após o depósito, para que possamos encaminhar o edital pelo correio, solicitamos o envio para o fax de nº (41) 3232-9475 do comprovante de depósito bem como dos dados cadastrais da empresa.

Para demais esclarecimentos estamos à disposição.
Atenciosamente,

Rosana Manosso
URBS - Urbanização de Curitiba S.A.
Unidade de Licitações
fone 3320-3240 e 3320-3351
fax 3232-9475

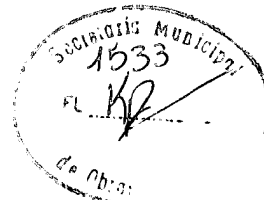

PRÓ SINALIZAÇÃO VIÁRIA LTDA.

Santana de Parnaíba, 12 de fevereiro de 2008

À
URBS - URBANIZAÇÃO DE CURITIBA S/A
41.3232.9475

A/C.: Comissão Permanente de Licitação

REF.: Licitação Pública Internacional nr.001-2007

Prezados Senhores:

Interessado em participar da licitação em epígrafe, venho pela presente, solicitar uma via do Edital acima mediante o comprovante de pagamento no valor de R\$ 300,00 (Trezentos Reais) e aproveitamos para mencionar nossos dados cadastrais.

DADOS CADASTRAIS

PRÓ-SINALIZAÇÃO VIÁRIA LTDA.

Av. Candido Portinari, 371, Sala 02, Bairro Colinas da Anhanguera, CEP 06537-001, Santana de Parnaíba - SP.

CNPJ nº 44.218.154/0001-20

I.E. nº 623.077.706.118

I.M. nº 17.665

Fone: (11) 5641-0875 e Fax (11) 5641-3426 - E-Mail: pro@pro-sinalizacao.com.br

ENDEREÇO DE CORRESPONDÊNCIA E ENVIO DO SEDEX

Rua América Central, 235 - Santo Amaro - São Paulo - SP - Cep.: 04755-010 - A/C.: Janaina Elaine Agrella

Atenciosamente,

JANAINA ELAINE AGRELLA
LICITAÇÃO

Av. Candido Portinari, 371 - Sala 02 - Bairro Colinas da Anhanguera - CEP 06537-001 - Santana de Parnaíba SP - Fone: (11) 5641-0875/Fax: 5641-3426 - CNPJ: 44.218.154/0001-20
E-mail: pro@pro-sinalizacao.com.br



SISBB - SISTEMA DE INFORMACOES BANCO DO BRASIL
12/02/2008 - AUTO-ATENDIMENTO - 13:18:00
038775225 0231

COMPROVANTE DE ENTREGA DE ENVELOPE
DEPOSITO EM CONTA CORRENTE - DINHEIRO

=====

FAVORECIDO	
CLIENTE	URBS URBANIZACAO DE CURIT
AGENCIA: 3793-1	CONTA: 77.007-8
VALOR TOTAL *	300,00
NR, ENVELOPE	2.715.113.532

* Valor sujeito a conferencia.

=====

GUARDE ESTE COMPROVANTE ATE A OPERACAO
SER PROCESSADA.

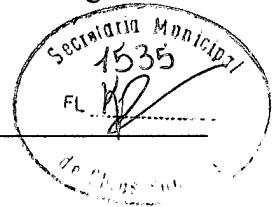

Rosana Manosso

De: "Rosana Manosso" <rmanosso@urbs.curitiba.pr.gov.br>
Para: <pro@pro-sinalizacao.com.br>
Enviada em: quinta-feira, 7 de fevereiro de 2008 09:35
Assunto: licitação internacional

Bom dia Janaina!

Informamos que para a compra do Edital, referente à licitação internacional, faz-se necessário o depósito de R\$ 300,00 (trezentos) reais, na seguinte conta corrente:

c/c nº 77.007-8
Agência 3793-1 - Governo
Banco do Brasil S/A
URBS – Urbanização de Curitiba S/A
CNPJ nº 75.076.836/0001-79

Após o depósito, para que possamos encaminhar o edital pelo correio, solicitamos o envio para o fax de nº (41) 3232-9475 do comprovante de depósito bem como dos dados cadastrais da empresa.

Para demais esclarecimentos estamos à disposição.
Atenciosamente,

Rosana Manosso
URBS - Urbanização de Curitiba S.A.
Unidade de Licitações
fone 3320-3240 e 3320-3351
fax 3232-9475

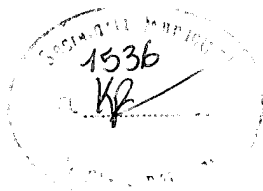

AR

PREENCHER COM LETRA DE FORMA

DESTINATÁRIO DO OBJETO / DESTINATAIRE			
NOME OU RAZÃO SOCIAL DO DESTINATÁRIO DO OBJETO / NOM OU RAISON SOCIALE DU DESTINATAIRE PRO SINALIZAÇÃO VIÁRIA LTDA			
ENDEREÇO / ADRESSE RUA AMÉRICA CENTRAL 235, STO AMARO			
CEP / CODE POSTAL 04755-010	CIDADE / LOCALITÉ SÃO PAULO	UF SP	PAÍS / PAYS BRASIL
DECLARAÇÃO DE CONTEÚDO (SUJEITO À VERIFICAÇÃO) / DISCRIMINATION		NATUREZA DO ENVIO / NATURE DE L'ENVOI <input type="checkbox"/> PRIORITÁRIA / PRIORITAIRE <input type="checkbox"/> EMS <input type="checkbox"/> SEGURADO / VALEUR DÉCLARÉ	
ASSINATURA DO RECEBEDOR / SIGNATURE DU RÉCEPTEUR Gabriel Arcaño		DATA DE RECEBIMENTO / DATE DE LIVRACION 19/02/08	CARIMBO DE ENTREGA / UNIDADE DE DESTINO / BUREAU DE DESTINATION MILITARIA SANTA CRUZ
NOME LEGÍVEL DO RECEBEDOR / NOM LISIBLE DU RÉCEPTEUR X Gabriel Arcaño			
Nº DOCUMENTO DE IDENTIFICAÇÃO DO RECEBEDOR / ÓRGÃO EXPEDIDOR X 12 933+12		RUBRICA E MAT. DO EMPREGADO / SIGNATURE DE L'AGENT Ribeiro	
ENDEREÇO PARA DEVOLUÇÃO NO VERSO / ADRESSE DE RETOUR DANS LE VERSO 8910 222-3			

75240203-0

FC0463 / 16

114 x 186 mm

AR

PREENCHER COM LETRA DE FORMA

DESTINATÁRIO DO OBJETO / DESTINATAIRE			
NOME OU RAZÃO SOCIAL DO DESTINATÁRIO DO OBJETO / NOM OU RAISON SOCIALE DU DESTINATAIRE SINALISA SEGURANÇA VIÁRIA LTDA			
ENDEREÇO / ADRESSE R. PRES. BARÃO DE GUAJARA Nº 266 MOOCA			
CEP / CODE POSTAL 03107-030	CIDADE / LOCALITÉ SÃO PAULO	UF SP	PAÍS / PAYS BRASIL
DECLARAÇÃO DE CONTEÚDO (SUJEITO À VERIFICAÇÃO) / DISCRIMINATION Edital de Concomência Internacional LPT/07		NATUREZA DO ENVIO / NATURE DE L'ENVOI <input type="checkbox"/> PRIORITÁRIA / PRIORITAIRE <input type="checkbox"/> EMS <input type="checkbox"/> SEGURADO / VALEUR DÉCLARÉ	
ASSINATURA DO RECEBEDOR / SIGNATURE DU RÉCEPTEUR Alexandra Braga		DATA DE RECEBIMENTO / DATE DE LIVRACION 18/02/08	CARIMBO DE ENTREGA / UNIDADE DE DESTINO / BUREAU DE DESTINATION MILITARIA SANTA CRUZ
NOME LEGÍVEL DO RECEBEDOR / NOM LISIBLE DU RÉCEPTEUR			
Nº DOCUMENTO DE IDENTIFICAÇÃO DO RECEBEDOR / ÓRGÃO EXPEDIDOR		RUBRICA E MAT. DO EMPREGADO / SIGNATURE DE L'AGENT Alexandra Braga Mat. 8.909.656-8	
ENDEREÇO PARA DEVOLUÇÃO NO VERSO / ADRESSE DE RETOUR DANS LE VERSO			

75240203-0

FC0463 / 16

114 x 186 mm

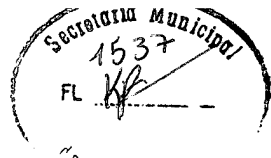

URBS-URBANIZADORA DE CURITIBA S.A.
Av.Pres.Affonso Camargo, 330 - Rodoferroviaria
C.N.P.J. 76.417.005/0001-86 - Insc.Est. Isento
Fone: (041) 320-3211

URBS-URBANIZADORA DE CURITIBA S.A.
Av.Pres.Affonso Camargo, 330 - Rodoferroviaria
C.N.P.J. 76.417.005/0001-86 - Insc.Est. Isento
Fone: (041) 320-3211

RECIBO
CONCORRENCIA INT 001/2007

RECIBO
CONCORRENCIA INT 001/2007

Data emissao: 12/02/2008

Data emissao: 11/02/2008

Nome: SINALISA SEGURANCA VIARIA LTDA

Nome:
SITRAN - SINALIZACAO TRANSITO INDUSTRIAL LTDA

Contrato: 42147421/0001-90

Contrato: 16502551/0001-93

Descricao:

Descricao:

PROGRAMA DE TRANSPORTE URBANO DE CURITIBA ETAPA II, BENS A SEREM ADQUIRIDOS, EQUIPAMENTOS SEMAFORICOS PARA O EIXO METROPOLITANO, TRECHO 2,3 E 4 AV MAL FLORIANO PEIXOTO, TRECHO 1 DO MUNICIPIO DE CURITIBA.
E-MAIL: LICITACOES@SINALISE.COM.BR
CONTATO: (11) 6813-3900 - DANILA NASCIMENTO

PROGRAMA DE TRANSPORTE URBANO DE CURITIBA ETAPA II, BENS A SEREM ADQUIRIDOS, EQUIPAMENTOS SEMAFORICOS PARA O EIXO METROPOLITANO, TRECHO 1,2,3 E 4 AV MAL FLORIANO PEIXOTO, TRECHO 1 DO MUNICIPIO DE CURITIBA.
E-MAIL: NAO TEM
CONTATO: (31) 3389-3900 - JEFFERSON

Endereco:

Endereco:

R PRES BARAO DE GUAJARA, 266 - NOBIA - SAO PAULO -SP

RUA A, 850 - DISTRITO JATOBA - BELO HORIZONTE - MG

Fone/Fax: FONE: (11) 6813-3900

Fone/Fax: FONE: (31) 3389-3900 FAX: (31) 3389-3939

Valor: R\$ 300,00

Valor: R\$ 300,00

Valido somente com autenticacao mecanica

Valido somente com autenticacao mecanica



OB

URBS-URBANIZACAO DE CURITIBA S.A.
Av.Pres.Affonso Camargo, 330 - Rodoferroviaria
C.N.P.J. 76.417.005/0001-86 - Insc.Est. Isento
Fone: (041) 320-3211

URBS-URBANIZACAO DE CURITIBA S.A.
Av.Pres.Affonso Camargo, 330 - Rodoferroviaria
C.N.P.J. 76.417.005/0001-86 - Insc.Est. Isento
Fone: (041) 320-3211

RECIBO
CONCORRENCIA INT 001/2007

RECIBO
CONCORRENCIA INT 001/2007

Data emissao: 13/02/2008

Data emissao: 14/02/2008

Nome: PRO-SINALIZACAO VIARIA LTDA

Nome: ETT ESTEIO TECNOLOGIA EM TRANSITO LTDA

Contrato: 44218154/000...

Contrato: 08860211/0001-06

URBS001113022008

URBS001114022008

Descricao:

Descricao:

PROGRAMA DE TRANSPORTE URBANO DE CURITIBA ETAPA II, BENS A SEREM ADQUIRIDOS, EQUIPAMENTOS SEMAFORICOS PARA O EIXO METROPOLITANO, TRECHO 2,3 E 4 AV MAL FLORIANO PEIXOTO, TRECHO 1 DO MUNICIPIO DE CURITIBA.

PROGRAMA DE TRANSPORTE URBANO DE CURITIBA ETAPA II, BENS A SEREM ADQUIRIDOS, EQUIPAMENTOS SEMAFORICOS PARA O EIXO METROPOLITANO, TRECHO 2,3 E 4 AV MAL FLORIANO PEIXOTO, TRECHO 1 DO MUNICIPIO DE CURITIBA.

E-MAIL: PRO@PRO-SINALIZACAO.COM.BR
CONTATO: (11) 5641-0875 - JANAINA

E-MAIL: EJKOVALESKI@ETT-TRANSITO.COM.BR
CONTATO: (41) 3330-4200 - EDINILSON J. KOVALESKI

Endereco:

Endereco:

AV CANDIDO PORTINARI, 371 - SL 02 - COLINAS DA A NHANGUERA, SANTANA DE PARAIBA - SP
Fone/Fax: FONE: (11) 5641-0875 - FAX: (11) 5641-3426

R DR REYNALDO MACHADO, 1056 - PRADO VELHO - CURITIBA - PR
Fone/Fax: FONE: (41) 3330-4200 - FAX: (41) 3330-4202

Valor.....: R\$ 306,00

Valor.....: R\$ 300,00

Valido somente com autenticacao mecanica

Valido somente com autenticacao mecanica

LICITAÇÃO PÚBLICA INTERNACIONAL

LPI Nº 001/07-URBS

SEMAFORIZAÇÃO

Eixo Metropolitano de Transporte – Trechos 1, 2, 3 e 4

Av. Marechal Floriano Peixoto – Trecho 1

BOLETIM DE ESCLARECIMENTO Nº 01

- 01) Recebemos pelo Correio (Sedex) o novo edital relativo à Licitação Pública Internacional LPI Nº 001/07-URBS, em substituição ao anteriormente adquirido. Dentre as alterações, notamos que houve uma considerável baixa nos preços unitários dos grupos focais semaforicos referentes ao Lote 3 – Grupos Focais Semafóricos. Solicitamos que sejam revistos os valores estimados para os grupos focais, a fim de viabilizar a participação das empresas neste lote. Os valores que foram utilizados para a elaboração da LPI Nº 001/06-URBS e conseqüentemente para a elaboração da LPI Nº 001/07-URBS (antes das alterações) ainda são valores razoáveis de serem praticados.

Resposta: A Comissão Especial de Licitação (CELI) esclarece que os valores indicados na Seção VI – Programa de Fornecimento do Edital LPI Nº 001/07-URBS para os Grupos Focais Semafóricos são estimados, não se configurando como preços máximos nem mínimos, de conformidade com o já citado Edital bem como em consonância com o contido no Contrato de Empréstimo Nº 1.526/OC-BR celebrado entre o Município de Curitiba e o Banco Interamericano de Desenvolvimento – BID (Anexo B – cláusula 3.13). Portanto, a empresa ofertante poderá cotar os valores que lhe convier.

- 02) Para a avaliação da Situação Financeira da empresa são solicitados os balanços dos últimos 3 (três) anos. Segue a pergunta: serão considerados como os últimos 3 (três) anos: 2006, 2005 e 2004, ou 2007, 2006 e 2005?

Resposta: De acordo com o disposto no artigo 175 combinado com o artigo 132 da Lei Nº 6.404/76 e o artigo 1.065 do Código Civil Brasileiro, as empresas deverão apresentar os balanços dos exercícios de 2005, 2006 e 2007. Caso a empresa ofertante não efetivou o balanço do exercício de 2007, deverá apresentar os balanços de 2004, 2005 e 2006.

Curitiba, 21 de fevereiro de 2008



Daniel Rodrigues de Sousa
Presidente da CELI



Programa de
Transporte
Urbano de
Curitiba
Etapa II

FOLHA DE ROSTO - FAX
PREFEITURA MUNICIPAL DE CURITIBA
UTAG - UNIDADE TÉCNICO-ADMINISTRATIVA DE GERENCIAMENTO

Rua Emílio de Menezes nº 450 – São Francisco
Curitiba - Paraná - CEP 80510-320
Tel. 3350-9847 / 3350-9840
FAX – 3350-9841

nº de folhas enviadas: 03

MENSAGEM UTAG Nº 004/2008

Curitiba, 21 de fevereiro de 2008.

De: Wilson Justus Soares – Coordenador Geral UTAG

Para: Paulo Carvalho – Especialista Local de Transporte
Banco Interamericano de Desenvolvimento – BID

Assunto: Empréstimo 1526/OC-BR – (BR-0375)
Programa de Transporte Urbano de Curitiba – Etapa II
LPI 001/07-URBS – Semaforização Eixo Metropolitano de Transporte
Trechos 1, 2, 3 e 4 / Av. Marechal Floriano Peixoto – Trecho 1
Análise e aprovação Boletim de Esclarecimento nº 01

Encaminhamos, para análise a aprovação, Boletim de Esclarecimento nº 01, referente a indagação encaminhada pela participante Fokus Brasil Sinalização Viária Ltda..

Atenciosamente,

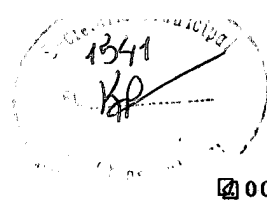

BANCO INTERAMERICANO DE DESENVOLVIMENTO
REPRESENTAÇÃO NO BRASIL

FAX Nº: (61) 3321-3112

FORMULÁRIO DE TRANSMISSÃO DE DOCUMENTOS

Data: 22/02/08	No. de Páginas: 01	Remeter ao FAX número: (41) 3350-9841	Mensagem No.: CBR-708/08 Classificação: 1526/OC-BR GS CI-001/07-URBS
--------------------------	------------------------------	---	---

A: Unidade Técnico-Administrativa de Gerenciamento – UTAG

Atenção: Wilsor Justus Soares – Coordenador Geral

De:

Paulo Carvalho
 Nome

COF/CBR
 Unidade

3317-4277
 Telefone

Assunto: Empréstimo 1526/OC-BR
Licitação Pública Internacional 001/07-URBS

Referimo-nos à Mensagem UTAG-004/08, datada de 21 de fevereiro de 2008, por meio da qual foi apresentado o Boletim de Esclarecimentos nº 01 a ser enviado aos possíveis ofertantes da Licitação Pública Internacional 001/07-URBS, para a aquisição de equipamentos semaforicos no âmbito do Programa de Transporte Urbano de Curitiba II, parcialmente financiado pelo BID com os recursos do contrato de empréstimo em epigrafe.

Informamos que o Banco analisou os referidos documentos e não tem objeções ao Boletim de Esclarecimentos nº 01. Assim, ficamos no aguardo do resultado da fase de habilitação.



PREFEITURA MUNICIPAL DE CURITIBA

CELI – COMISSÃO ESPECIAL DE LICITAÇÃO

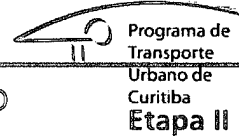
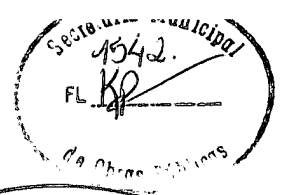

FOLHA DE ROSTO – FAX

PREFEITURA MUNICIPAL DE CURITIBA
PROGRAMA DE TRANSPORTE URBANO DE CURITIBA
Rua Emílio de Menezes nº 450 – São Francisco
Curitiba - Paraná - CEP 80510-320
Tel. 3350-9827 / 3350-9847
FAX – 3350-9841

nº de folhas enviadas: 02

Curitiba, 22 de fevereiro de 2008.

De: Daniel Rodrigues de Sousa – Presidente CELI

Para: ESTEIO ENGENHARIA E AEROLEVANTAMENTOS S/A.

Att.: Ercy Priscila Nascimento – Departamento Comercial

Ref.: LPI nº 001/07-URBS

BOLETIM DE ESCLARECIMENTO Nº 01

[REPORTE DE TRANSMISION]

22 FEB. 2008 05:39PM

NO.	OTRO FACSIMIL	HORA DE INICIO	DURACION	MODD	PAGINAS	RESULTADO
01	+	22 FEB. 05:38PM	01'09	TRANS	02	OK



PREFEITURA MUNICIPAL DE CURITIBA

CELI – COMISSÃO ESPECIAL DE LICITAÇÃO

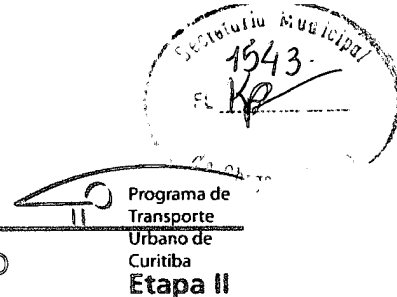

FOLHA DE ROSTO – FAX

PREFEITURA MUNICIPAL DE CURITIBA
PROGRAMA DE TRANSPORTE URBANO DE CURITIBA
Rua Emílio de Menezes nº 450 – São Francisco
Curitiba - Paraná - CEP 80510-320
Tel. 3350-9827 / 3350-9847
FAX – 3350-9841

nº de folhas enviadas: 02

Curitiba, 22 de fevereiro de 2008.

De: Daniel Rodrigues de Sousa – Presidente CELI

Para: TESC SISTEMA DE CONTROLE LTDA.

Att.: Juarez Fontan – Representante Comercial

Ref.: LPI nº 001/07-URBS

BOLETIM DE ESCLARECIMENTO Nº 01

[REPORTE DE TRANSMISION]

22 FEB. 2008 05:43PM

NO.	OTRO FACSIMIL	HORA DE INICIO	DURACION	MODO	PAGINAS	RESULTADO
01	032644221	22 FEB. 05:41PM	01'31	TRANS	02	OK



PREFEITURA MUNICIPAL DE CURITIBA

CELI – COMISSÃO ESPECIAL DE LICITAÇÃO



FOLHA DE ROSTO – FAX

PREFEITURA MUNICIPAL DE CURITIBA
PROGRAMA DE TRANSPORTE URBANO DE CURITIBA
Rua Emílio de Menezes nº 450 – São Francisco
Curitiba - Paraná - CEP 80510-320
Tel. 3350-9827 / 3350-9847
FAX – 3350-9841

nº de folhas enviadas: 02

Curitiba, 22 de fevereiro de 2008.

De: Daniel Rodrigues de Sousa – Presidente CELI

Para: SPLICE INDÚSTRIA, COMÉRCIO E SERVIÇOS LTDA.

Att.: Ricardo Rocha

Ref.: LPI nº 001/07-URBS

BOLETIM DE ESCLARECIMENTO Nº 01

[REPORTE DE TRANSMISION]

22 FEB. 2008 05:52PM

NO.	OTRO FACSIMIL	HORA DE INICIO	DURACION	MOD0	PAGINAS	RESULTADO
01		22 FEB. 05:51PM	01'13	TRANS	02	OK



PREFEITURA MUNICIPAL DE CURITIBA

CELI – COMISSÃO ESPECIAL DE LICITAÇÃO

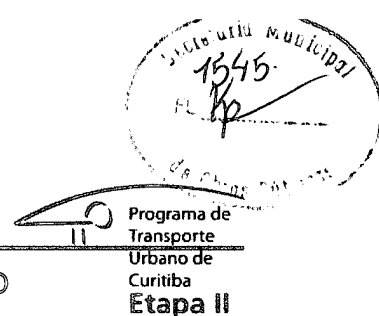

FOLHA DE ROSTO – FAX

PREFEITURA MUNICIPAL DE CURITIBA
PROGRAMA DE TRANSPORTE URBANO DE CURITIBA
Rua Emílio de Menezes nº 450 – São Francisco
Curitiba - Paraná - CEP 80510-320
Tel. 3350-9827 / 3350-9847
FAX – 3350-9841

nº de folhas enviadas: 02

Curitiba, 22 de fevereiro de 2008.

De: Daniel Rodrigues de Sousa – Presidente CELI

Para: FISCAL TECNOLOGIA E AUTOMAÇÃO LTDA.

Att.: Eloísa ou Moisés – Assessoria Comercial

Ref.: LPI nº 001/07-URBS

BOLETIM DE ESCLARECIMENTO Nº 01

[REPORTE DE TRANSMISION]

22 FEB. 2008 05:55PM

NO.	OTRO FACSIMIL	HORA DE INICIO	DURACION	MODD	PAGINAS	RESULTADO
01	033143419	22 FEB. 05:53PM	01'10	TRANS	02	OK



PREFEITURA MUNICIPAL DE CURITIBA

CELI – COMISSÃO ESPECIAL DE LICITAÇÃO

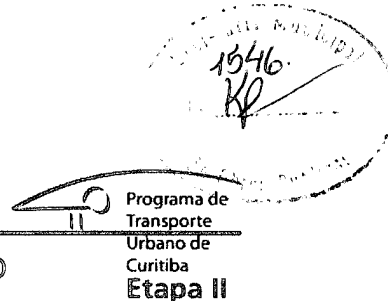

FOLHA DE ROSTO – FAX

PREFEITURA MUNICIPAL DE CURITIBA
PROGRAMA DE TRANSPORTE URBANO DE CURITIBA
Rua Emílio de Menezes nº 450 – São Francisco
Curitiba - Paraná - CEP 80510-320
Tel. 3350-9827 / 3350-9847
FAX – 3350-9841

nº de folhas enviadas: 02

Curitiba, 22 de fevereiro de 2008.

De: Daniel Rodrigues de Sousa – Presidente CELI

Para: DIGICON S/A. – CONTROLE ELETRÔNICO PARA MECÂNICA

Att.: Elton Barcelos

Ref.: LPI nº 001/07-URBS

BOLETIM DE ESCLARECIMENTO Nº 01

[REPORTE DE TRANSMISION]

22 FEB. 2008 05:57PM

NO.	OTRO FACSIMIL	HORA DE INICIO	DURACION	MODD	PAGINAS	RESULTADO
01	GRUPO DIGICON/VE	22 FEB. 05:56PM	01'10	TRANS	02	OK



PREFEITURA MUNICIPAL DE CURITIBA

CELI - COMISSÃO ESPECIAL DE LICITAÇÃO

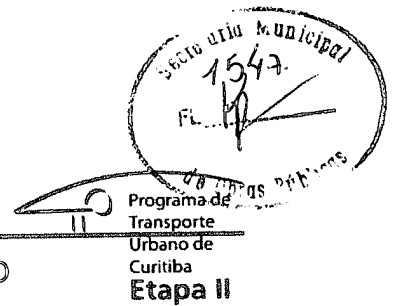

FOLHA DE ROSTO – FAX

PREFEITURA MUNICIPAL DE CURITIBA
PROGRAMA DE TRANSPORTE URBANO DE CURITIBA
Rua Emílio de Menezes nº 450 – São Francisco
Curitiba - Paraná - CEP 80510-320
Tel. 3350-9827 / 3350-9847
FAX – 3350-9841

nº de folhas enviadas: 02

Curitiba, 22 de fevereiro de 2008.

De: Daniel Rodrigues de Sousa – Presidente CELI

Para: SERGET COMÉRCIO – CONSTRUÇÕES E SERVIÇOS DE TRÂNSITO LTDA.

Att.: Ana Paula

Ref.: LPI nº 001/07-URBS

BOLETIM DE ESCLARECIMENTO Nº 01

[REF]

NO. DTRO. FOLHA
01 SERGET



PREFEITURA MUNICIPAL DE CURITIBA

CELI – COMISSÃO ESPECIAL DE LICITAÇÃO

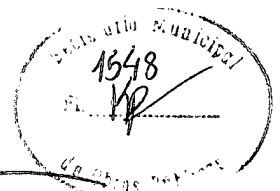

Programa de
Transporte
Urbano de
Curitiba
Etapa II

FOLHA DE ROSTO – FAX

PREFEITURA MUNICIPAL DE CURITIBA
PROGRAMA DE TRANSPORTE URBANO DE CURITIBA
Rua Emílio de Menezes nº 450 – São Francisco
Curitiba - Paraná - CEP 80510-320
Tel. 3350-9827 / 3350-9847
FAX – 3350-9841

nº de folhas enviadas: 02

Curitiba, 22 de fevereiro de 2008.

De: Daniel Rodrigues de Sousa – Presidente CELI

Para: SIEMENS LTDA.

Att.: Luiz Cox – Gerente de Vendas

Ref.: LPI nº 001/07-URBS

BOLETIM DE ESCLARECIMENTO Nº 01

[REPORTE DE TRANSMISION]

22 FEB. 2008 06:09PM

NO.	OTRO FACSIMIL	HORA DE INICIO	DURACION	MODQ	PAGINAS	RESULTADO
01	3	22 FEB. 06:08PM	01'29	TRANS	02	OK



PREFEITURA MUNICIPAL DE CURITIBA

CELI – COMISSÃO ESPECIAL DE LICITAÇÃO

1549
NP
Programa de
Transporte
Urbano de
Curitiba
Etapa II

FOLHA DE ROSTO – FAX

PREFEITURA MUNICIPAL DE CURITIBA
PROGRAMA DE TRANSPORTE URBANO DE CURITIBA
Rua Emílio de Menezes nº 450 – São Francisco
Curitiba - Paraná - CEP 80510-320
Tel. 3350-9827 / 3350-9847
FAX – 3350-9841

nº de folhas enviadas: 02

Curitiba, 22 de fevereiro de 2008.

De: Daniel Rodrigues de Sousa – Presidente CELI

Para: MESA ENGENHARIA E MONTAGENS INDUSTRIAIS LTDA.

Att.: Ricardo Leal Picanço – Engenheiro Responsável

Ref.: LPI nº 001/07-URBS

BOLETIM DE ESCLARECIMENTO Nº 01

【 REPORTE DE TRANSMISION 】

22 FEB. 2008 06:12PM

NO.	OTRO FACSIMIL	HORA DE INICIO	DURACION	MOD0	PAGINAS	RESULTADO
01	MESA: -	22 FEB. 06:10PM	01'11	TRANS	02	OK



PREFEITURA MUNICIPAL DE CURITIBA

CELI – COMISSÃO ESPECIAL DE LICITAÇÃO

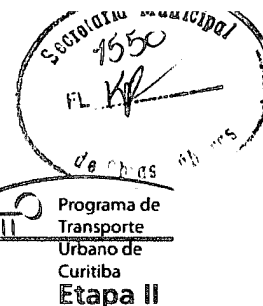

FOLHA DE ROSTO – FAX

PREFEITURA MUNICIPAL DE CURITIBA
PROGRAMA DE TRANSPORTE URBANO DE CURITIBA
Rua Emílio de Menezes nº 450 – São Francisco
Curitiba - Paraná - CEP 80510-320
Tel. 3350-9827 / 3350-9847
FAX – 3350-9841

nº de folhas enviadas: 02

Curitiba, 22 de fevereiro de 2008.

De: Daniel Rodrigues de Sousa – Presidente CELI

Para: CONSLADEL – CONSTRUTORA DE LAÇOS DETETORES E ELETRÔNICA LTDA.

Att.: Dione ou Valéria – Departamento de Cadastro e Licitações

Ref.: LPI nº 001/07-URBS

BOLETIM DE ESCLARECIMENTO Nº 01

[REPORTE DE TRANSMISION]

22 FEB. 2008 06:21PM

NO.	OTRO FACSIMIL	HORA DE INICIO	DURACION	MODD	PAGINAS	RESULTADO
01	-----	22 FEB. 06:20PM	01'10	TRANS	02	OK



PREFEITURA MUNICIPAL DE CURITIBA

CELI - COMISSÃO ESPECIAL DE LICITAÇÃO

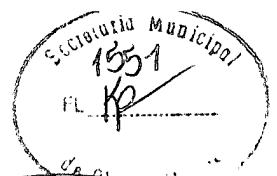

Programa de
Transporte
Urbano de
Curitiba
Etapa II

FOLHA DE ROSTO - FAX

PREFEITURA MUNICIPAL DE CURITIBA
PROGRAMA DE TRANSPORTE URBANO DE CURITIBA
Rua Emílio de Menezes nº 450 - São Francisco
Curitiba - Paraná - CEP 80510-320
Tel. 3350-9827 / 3350-9847
FAX - 3350-9841

nº de folhas enviadas: 02

Curitiba, 22 de fevereiro de 2008.

De: Daniel Rodrigues de Sousa - Presidente CELI

Para: INPA - COMÉRCIO E SERVIÇOS LTDA.

Att.: Sérgio Ruggeri - Procurador

Ref.: LPI nº 001/07-URBS

BOLETIM DE ESCLARECIMENTO Nº 01

[REPORTE DE TRANSMISSION]

25 FEB. 2008 10:17AM

NO.	OTRO FACSIMIL	HORA DE INICIO	DURACION	MOD0	PAGINAS	RESULTADO
01	5511 40666988	25 FEB. 10:16AM	01'33	TRANS	01	OK

Entrado em contato - receberam as 2 fls.



PREFEITURA MUNICIPAL DE CURITIBA

CELI – COMISSÃO ESPECIAL DE LICITAÇÃO

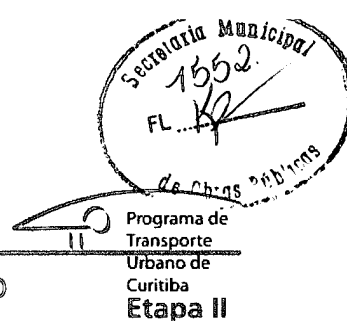

FOLHA DE ROSTO – FAX

PREFEITURA MUNICIPAL DE CURITIBA
PROGRAMA DE TRANSPORTE URBANO DE CURITIBA
Rua Emílio de Menezes nº 450 – São Francisco
Curitiba - Paraná - CEP 80510-320
Tel. 3350-9827 / 3350-9847
FAX – 3350-9841

nº de folhas enviadas: 02

Curitiba, 22 de fevereiro de 2008.

De: Daniel Rodrigues de Sousa – Presidente CELI

Para: SERTTEL LTDA.

Att.: Severino José Carneiro de Mendonça (Riva) – Gerente
ou Adílio Luiz Remor (Representante)

Ref.: LPI nº 001/07-URBS

BOLETIM DE ESCLARECIMENTO Nº 01

【 REPORTE DE TRANSMISION 】

25 FEB. 2008 10:20AM

NO.	OTRO FACSIMIL	HORA DE INICIO	DURACION	MOD0	PAGINAS	RESULTADO
01	SERTTEL	25 FEB. 10:19AM	01'12	TRANS	02	OK



PREFEITURA MUNICIPAL DE CURITIBA

CELI - COMISSÃO ESPECIAL DE LICITAÇÃO

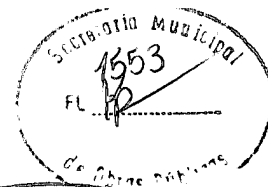

Programa de
Transporte
Urbano de
Curitiba
Etapa II

FOLHA DE ROSTO – FAX

PREFEITURA MUNICIPAL DE CURITIBA
PROGRAMA DE TRANSPORTE URBANO DE CURITIBA
Rua Emílio de Menezes nº 450 – São Francisco
Curitiba - Paraná - CEP 80510-320
Tel. 3350-9827 / 3350-9847
FAX – 3350-9841

nº de folhas enviadas: 02

Curitiba, 22 de fevereiro de 2008.

De: Daniel Rodrigues de Sousa – Presidente CELI

Para: FOKUS BRASIL SINALIZAÇÃO VIÁRIA LTDA.

Att.: Emília Santiago – Departamento Comercial

Ref.: LPI nº 001/07-URBS

BOLETIM DE ESCLARECIMENTO Nº 01

[REPORTE DE TRANSMISION]

22 FEB. 2008 05:23PM

NO.	OTRO FACSIMIL	HORA DE INICIO	DURACION	MOD0	PAGINAS	RESULTADO
01	FOKUS SINALIZACA	22 FEB. 05:22PM	01'11	TRANS	02	OK



PREFEITURA MUNICIPAL DE CURITIBA

CELI - COMISSÃO ESPECIAL DE LICITAÇÃO

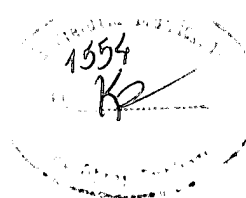
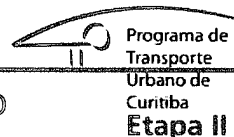

FOLHA DE ROSTO – FAX

PREFEITURA MUNICIPAL DE CURITIBA
PROGRAMA DE TRANSPORTE URBANO DE CURITIBA
Rua Emílio de Menezes nº 450 – São Francisco
Curitiba - Paraná - CEP 80510-320
Tel. 3350-9827 / 3350-9847
FAX – 3350-9841

nº de folhas enviadas: 02

Curitiba, 22 de fevereiro de 2008.

De: Daniel Rodrigues de Sousa – Presidente CELI

Para: DATAPROM EQUIPAMENTOS E SERVIÇOS DE INFORMÁTICA INDUSTRIAL LTDA.

Att.: Rodrigo Zanini – Gerente de Licitações

Ref.: LPI nº 001/07-URBS

BOLETIM DE ESCLARECIMENTO Nº 01

[REPORTE DE TRANSMISION]

22 FEB. 2008 05:26PM

NO.	OTRO FACSIMIL	HORA DE INICIO	DURACION	MOD0	PAGINAS	RESULTADO
01	041 30141205	22 FEB. 05:24PM	01'33	TRANS	02	OK



PREFEITURA MUNICIPAL DE CURITIBA

CELI – COMISSÃO ESPECIAL DE LICITAÇÃO

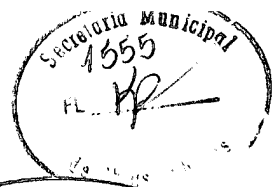

Programa de
Transporte
Urbano de
Curitiba
Etapa II

FOLHA DE ROSTO – FAX

PREFEITURA MUNICIPAL DE CURITIBA
PROGRAMA DE TRANSPORTE URBANO DE CURITIBA
Rua Emílio de Menezes nº 450 – São Francisco
Curitiba - Paraná - CEP 80510-320
Tel. 3350-9827 / 3350-9847
FAX – 3350-9841

nº de folhas enviadas: 02

Curitiba, 22 de fevereiro de 2008.

De: Daniel Rodrigues de Sousa – Presidente CELI

Para: CONSILUX CONSULTORIA E CONSTRUÇÕES ELÉTRICAS LTDA.

Att.: Heterley – Diretor Comercial / Aureliano – Advº

Ref.: LPI nº 001/07-URBS

BOLETIM DE ESCLARECIMENTO Nº 01

35 41 3240 7733 22 FEB. 05:28PM 01'13 TRANS 02 OK

*CODIGO = PARA USO DEL CENTRO DE SERVICIO SOLAMENTE



PREFEITURA MUNICIPAL DE CURITIBA

CELI - COMISSÃO ESPECIAL DE LICITAÇÃO

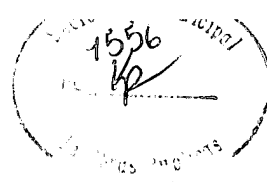
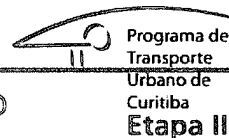

FOLHA DE ROSTO – FAX

PREFEITURA MUNICIPAL DE CURITIBA
PROGRAMA DE TRANSPORTE URBANO DE CURITIBA
Rua Emílio de Menezes nº 450 – São Francisco
Curitiba - Paraná - CEP 80510-320
Tel. 3350-9827 / 3350-9847
FAX – 3350-9841

nº de folhas enviadas: 02

Curitiba, 22 de fevereiro de 2008.

De: Daniel Rodrigues de Sousa – Presidente CELI

Para: PERKONS S/A.

Att.: Valdenice – Assistente de Licitações

Ref.: LPI nº 001/07-URBS

BOLETIM DE ESCLARECIMENTO Nº 01

[REPORTE DE TRANSMISION]

22 FEB. 2008 05:33PM

NO.	OTRO FACSIMIL	HORA DE INICIO	DURACION	MOD0	PAGINAS	RESULTADO
01	Perkons S.A	22 FEB. 05:32PM	01'05	TRANS	02	OK



PREFEITURA MUNICIPAL DE CURITIBA

CELI - COMISSÃO ESPECIAL DE LICITAÇÃO

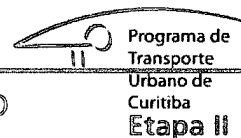

Programa de
Transporte
Urbano de
Curitiba
Etapa II

FOLHA DE ROSTO – FAX

PREFEITURA MUNICIPAL DE CURITIBA
PROGRAMA DE TRANSPORTE URBANO DE CURITIBA
Rua Emílio de Menezes nº 450 – São Francisco
Curitiba - Paraná - CEP 80510-320
Tel. 3350-9827 / 3350-9847
FAX – 3350-9841

nº de folhas enviadas: 02

Curitiba, 22 de fevereiro de 2008.

De: Daniel Rodrigues de Sousa – Presidente CELI

Para: ELISEU KOPP & CIA. LTDA.

Att.: Cristina – Setor de Licitações

Ref.: LPI nº 001/07-URBS

BOLETIM DE ESCLARECIMENTO Nº 01

[REPORTE DE TRANSMISION]

22 FEB. 2008 05:35PM

NO.	OTRO FACSIMIL	HORA DE INICIO	DURACION	MODO	PAGINAS	RESULTADO
01	KOPP	22 FEB. 05:34PM	01'07	TRANS	02	OK



PREFEITURA MUNICIPAL DE CURITIBA

CELI – COMISSÃO ESPECIAL DE LICITAÇÃO

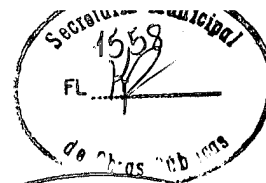

Programa de
Transporte
Urbano de
Curitiba
Etapa II

FOLHA DE ROSTO – FAX

PREFEITURA MUNICIPAL DE CURITIBA
PROGRAMA DE TRANSPORTE URBANO DE CURITIBA
Rua Emílio de Menezes nº 450 – São Francisco
Curitiba - Paraná - CEP 80510-320
Tel. 3350-9827 / 3350-9847
FAX – 3350-9841

nº de folhas enviadas: 02

Curitiba, 22 de fevereiro de 2008.

De: Daniel Rodrigues de Sousa – Presidente CELI

Para: MENG ENGENHARIA COMÉRCIO E INDÚSTRIA LTDA.

Att.: Lúcia Maria Garanito – Representante Comercial em Curitiba

Ref.: LPI nº 001/07-URBS

BOLETIM DE ESCLARECIMENTO Nº 01

[REPORTE DE TRANSMISION]

22 FEB. 2008 05:37PM

NO.	OTRO FACSIMIL	HORA DE INICIO	DURACION	MODO	PAGINAS	RESULTADO
01	PARANA DEPOSITAR	22 FEB. 05:36PM	01'10	TRANS	02	OK

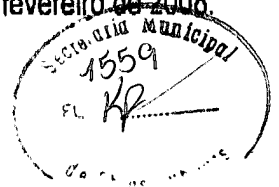

A
UTAG (Unidade Técnico-Administrativa de Gerenciamento)
Fax: (041) 3350-9841

Att.: COMISSÃO ESPECIAL DE LICITAÇÃO (CELI)

Ref.: EDITAL DE LICITAÇÃO PÚBLICA INTERNACIONAL
LPI Nº 001/2007 - URBS

Prezados Senhores,

A SINALISA SEGURANÇA VIÁRIA LTDA, sediada na Rua Presidente Barão de Guajará, 266, Mooca, São Paulo - SP, CEP 03107-030, inscrita no CNPJ sob o nº 42.147.421/0001-90, interessada em participar da licitação em epígrafe, vem pela presente solicitar os esclarecimentos que seguem:

Na página 198 item b.5.1 do edital de concorrência LPI Nº 001/07-URBS está especificado que as lentes dos módulos de LEDs devem ser incolores.

Os nossos módulos de LEDs (vermelho = 617nm, amarelo = 590nm, verde = 503nm), fabricados nos EUA, possuem duas lentes: uma lente interna incolor do tipo Fresnel tridimensional e outra externa colorida multi-facetada tridimensional na face interna para proporcionar uma grande uniformidade de distribuição da luminosidade. Esta construção foi adotada pelo fabricante para que os usuários não vejam os pontos luminosos onde ficam os LEDs.

Entre os diversos tipos de módulos de LEDs para semáforos (200mm, 300mm, veiculares, pedestres, setas) este fabricante produz cerca de 400.000 módulos por ano sendo tanto corpo quanto lentes feitas em policarbonato estabilizado para ultravioleta e com grau de proteção IP65.

Estes módulos de LEDs foram testados e aprovados contra a norma ITE VTCSH 2005. Esta norma está servindo de base para a Comissão de Estudos de Sinalização Semafórica da ABNT fazer a norma brasileira Lâmpadas de LEDs.

Pergunta: este produto de tão alta qualidade não poderá ser ofertado neste certame somente por possuir lentes externas coloridas?

Se a Comissão de Licitação desejar receber catálogos e laudo dos testes feitos, estamos plenamente abertos para enviá-los.

Aguardamos breve pronunciamento.

Atenciosamente,

Wilson F. da Silva
Gerente de Contratações



SINALISA SEGURANÇA VIÁRIA LTDA.

RUA PRES. BARÃO DE GUAJARÁ, 266 - MOOCA
SÃO PAULO - SP - CEP 03107-030
FONE: 55 11 6813.3900 - FAX: 6813.3901
e-mail: sinalisa@sinalisa.com.br



PREFEITURA MUNICIPAL DE CURITIBA

CELI – COMISSÃO ESPECIAL DE LICITAÇÃO

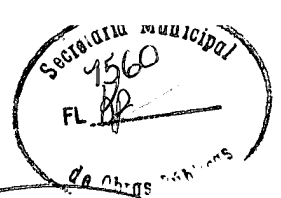

Programa de
Transporte
Urbano de
Curitiba
Etapa II

FOLHA DE ROSTO – FAX

PREFEITURA MUNICIPAL DE CURITIBA
PROGRAMA DE TRANSPORTE URBANO DE CURITIBA
Rua Emílio de Menezes nº 450 – São Francisco
Curitiba - Paraná - CEP 80510-320
Tel. 3350-9827 / 3350-9847
FAX – 3350-9841

nº de folhas enviadas: 02

Curitiba, 25 de fevereiro de 2008.

De: Daniel Rodrigues de Sousa – Presidente CELI

Para: SINALISA SEGURANÇA VIÁRIA LTDA.

Att.: Danilo Nascimento – Comercial/Licitações

Ref.: LPI nº 001/07-URBS

BOLETIM DE ESCLARECIMENTO Nº 01

[REPORTE DE TRANSMISION]

29 FEB. 2008 03:20PM

NO.	OTRO FACSIMIL	HORA DE INICIO	DURACION	MODO	PAGINAS	RESULTADO
01	00211168133901	29 FEB. 03:19PM	01'33	TRANS	02	OK

[REPORTE DE TRANSMISION]

25 FEB. 2008 04:14PM

NO.	OTRO FACSIMIL	HORA DE INICIO	DURACION	MODO	PAGINAS	RESULTADO
01	-----	25 FEB. 04:13PM	01'10	TRANS	02	OK



PREFEITURA MUNICIPAL DE CURITIBA

CELI - COMISSÃO ESPECIAL DE LICITAÇÃO



Programa de
Transporte
Urbano de
Curitiba
Etapa II

FOLHA DE ROSTO – FAX

PREFEITURA MUNICIPAL DE CURITIBA
PROGRAMA DE TRANSPORTE URBANO DE CURITIBA
Rua Emílio de Menezes nº 450 – São Francisco
Curitiba - Paraná - CEP 80510-320
Tel. 3350-9827 / 3350-9847
FAX – 3350-9841

nº de folhas enviadas: 02

Curitiba, 25 de fevereiro de 2008.

De: Daniel Rodrigues de Sousa – Presidente CELI

Para: TRAFIT INDÚSTRIA E COMÉRCIO LTDA.

Att.: Mario Eugenio – Sócio Administrador

Ref.: LPI nº 001/07-URBS

BOLETIM DE ESCLARECIMENTO Nº 01

[REPORTE DE TRANSMISION]

25 FEB. 2008 04:07PM

NO.	OTRO FACSIMIL	HORA DE INICIO	DURACION	MODD	PAGINAS	RESULTADO
01	3690474	25 FEB. 04:05PM	01'33	TRANS	02	OK



PREFEITURA MUNICIPAL DE CURITIBA

CELI – COMISSÃO ESPECIAL DE LICITAÇÃO

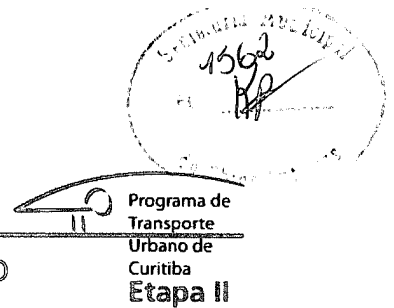

FOLHA DE ROSTO – FAX

PREFEITURA MUNICIPAL DE CURITIBA
PROGRAMA DE TRANSPORTE URBANO DE CURITIBA
Rua Emílio de Menezes nº 450 – São Francisco
Curitiba - Paraná - CEP 80510-320
Tel. 3350-9827 / 3350-9847
FAX – 3350-9841

nº de folhas enviadas: 02

Curitiba, 25 de fevereiro de 2008.

De: Daniel Rodrigues de Sousa – Presidente CELI

Para: COBRASIN COMERCIAL BRASILEIRA DE SINALIZAÇÃO LTDA.

Att.: Marcelo Szyflinger - Diretor

Ref.: LPI nº 001/07-URBS

BOLETIM DE ESCLARECIMENTO Nº 01

[REPORTE DE TRANSMISION]

25 FEB. 2008 04:09PM

NO.	OTRO FACSIMIL	HORA DE INICIO	DURACION	MODD	PAGINAS	RESULTADO
01	COBRASIN SINALIZ	25 FEB. 04:08PM	01'10	TRANS	02	OK



PREFEITURA MUNICIPAL DE CURITIBA

CELI – COMISSÃO ESPECIAL DE LICITAÇÃO

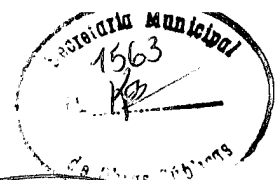

Programa de
Transporte
Urbano de
Curitiba
Etapa II

FOLHA DE ROSTO – FAX

PREFEITURA MUNICIPAL DE CURITIBA
PROGRAMA DE TRANSPORTE URBANO DE CURITIBA
Rua Emílio de Menezes nº 450 – São Francisco
Curitiba - Paraná - CEP 80510-320
Tel. 3350-9827 / 3350-9847
FAX – 3350-9841

nº de folhas enviadas: 02

Curitiba, 25 de fevereiro de 2008.

De: Daniel Rodrigues de Sousa – Presidente CELI

Para: SITRAN – SINALIZAÇÃO INDUSTRIAL LTDA.

Att.: Jeffersson Salles de Carvalho

Ref.: LPI nº 001/07-URBS

BOLETIM DE ESCLARECIMENTO Nº 01

[REPORTE DE TRANSMISION]

25 FEB. 2008 04:12PM

NO.	OTRO FACSIMIL	HORA DE INICIO	DURACION	MODD	PAGINAS	RESULTADO
01	FAX	25 FEB. 04:11PM	01'04	TRANS	02	OK



PREFEITURA MUNICIPAL DE CURITIBA

CELI - COMISSÃO ESPECIAL DE LICITAÇÃO

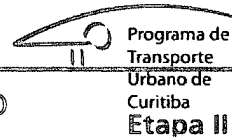
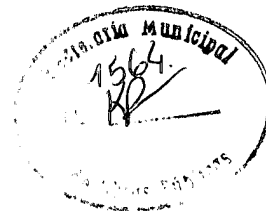

FOLHA DE ROSTO – FAX

PREFEITURA MUNICIPAL DE CURITIBA
PROGRAMA DE TRANSPORTE URBANO DE CURITIBA
Rua Emílio de Menezes nº 450 – São Francisco
Curitiba - Paraná - CEP 80510-320
Tel. 3350-9827 / 3350-9847
FAX – 3350-9841

nº de folhas enviadas: 02

Curitiba, 25 de fevereiro de 2008.

De: Daniel Rodrigues de Sousa – Presidente CELI

Para: ETT ESTEIO TECNOLOGIA EM TRÂNSITO LTDA.

Att.: Ednilson José Kovaleski

Ref.: LPI nº 001/07-URBS

BOLETIM DE ESCLARECIMENTO Nº 01

【 REPORTE DE TRANSMISION 】

25 FEB. 2008 04:17PM

NO.	OTRO FACSIMIL	HORA DE INICIO	DURACION	MOD0	PAGINAS	RESULTADO
01	41 3330 4202	25 FEB. 04:15PM	01'12	TRANS	02	OK



PREFEITURA MUNICIPAL DE CURITIBA

CELI – COMISSÃO ESPECIAL DE LICITAÇÃO

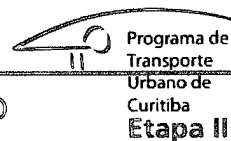

FOLHA DE ROSTO – FAX

PREFEITURA MUNICIPAL DE CURITIBA
PROGRAMA DE TRANSPORTE URBANO DE CURITIBA
Rua Emílio de Menezes nº 450 – São Francisco
Curitiba - Paraná - CEP 80510-320
Tel. 3350-9827 / 3350-9847
FAX – 3350-9841

nº de folhas enviadas: 02

Curitiba, 25 de fevereiro de 2008.

De: Daniel Rodrigues de Sousa – Presidente CELI

Para: PRÓ-SINALIZAÇÃO VIÁRIA LTDA.

Att.: Janaina Elaine Agrella

Ref.: LPI nº 001/07-URBS

BOLETIM DE ESCLARECIMENTO Nº 01

[REPORTE DE TRANSMISION]

25 FEB. 2008 04:19PM

NO.	OTRO FACSIMIL	HORA DE INICIO	DURACION	MODO	PAGINAS	RESULTADO
01	00000000	25 FEB. 04:18PM	01'05	TRANS	02	OK



PREFEITURA MUNICIPAL DE CURITIBA

CELI – COMISSÃO ESPECIAL DE LICITAÇÃO

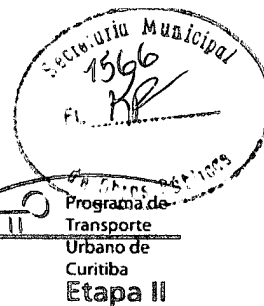

FOLHA DE ROSTO – FAX

PREFEITURA MUNICIPAL DE CURITIBA
PROGRAMA DE TRANSPORTE URBANO DE CURITIBA
Rua Emílio de Menezes nº 450 – São Francisco
Curitiba - Paraná - CEP 80510-320
Tel. 3350-9827 / 3350-9847
FAX – 3350-9841

nº de folhas enviadas: 02

Curitiba, 25 de fevereiro de 2008.

De: Daniel Rodrigues de Sousa – Presidente CELI

Para: ENGETRA INDÚSTRIA E COMÉRCIO LTDA.

Att.: Gerisvaldo dos Santos Novaes - Diretor

Ref.: LPI nº 001/07-URBS

BOLETIM DE ESCLARECIMENTO Nº 01

[REPORTE DE TRANSMISION]

26 FEB. 2008 10:31AM

NO.	OTRO FACSIMIL	HORA DE INICIO	DURACION	MODO	PAGINAS	RESULTADO
01	TRAFIT_SINALIZAC	26 FEB. 10:30AM	01'11	TRANS	02	OK



CURITIBA

SECRETARIA MUNICIPAL DE TRANSPORTES
PROGRAMA DE TRANSPORTE URBANO DE CURITIBA

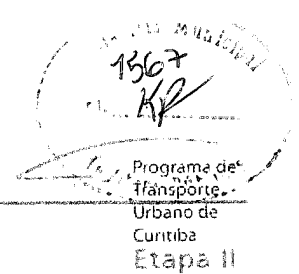

Curitiba, 25 de fevereiro de 2008.

CELI 006/08

À
URBS
URBANIZAÇÃO DE CURITIBA S/A.

Assunto: Programa de Transporte Urbano de Curitiba – Etapa II

Ref.: Solicitação de Esclarecimento

Licitação Pública Internacional - LPI Nº 001/07 – URBS

Semaforização do Eixo Metropolitano de Transporte (EMT) e

Av. Marechal Floriano Peixoto

Att.: Dr^a. Vânia Farinha

Encaminhamos, para respectiva resposta, Pedido de Esclarecimento recebido, nesta data, da empresa Sinalisa Segurança Viária Ltda., para o qual alertamos quanto ao respectivo prazo, vez que a mesma deve ser enviada ao BID para análise e aprovação e após a todos os participantes.

Salientamos que o prazo para o encaminhamento, pelas empresas, de pedidos de esclarecimentos, conforme Edital, é de 21 (vinte e um) dias antes da data marcada para o recebimento das propostas, ou seja, dia 26 de fevereiro – terça-feira.

Atenciosamente,

Daniel Rodrigues de Sousa
Presidente



A
UTAG (Unidade Técnico-Administrativa de Gerenciamento)
Fax: (041) 3350-9841

Att.: COMISSÃO ESPECIAL DE LICITAÇÃO (CELI)

Ref.: EDITAL DE LICITAÇÃO PÚBLICA INTERNACIONAL
LPI Nº 001/2007 - URS

Prezados Senhores,

A SINALISA SEGURANÇA VIÁRIA LTDA, sediada na Rua Presidente Barão de Guajará, 266, Mooca, São Paulo - SP, CEP 03107-030, inscrita no CNPJ sob o nº 42.147.421/0001-90, interessada em participar da licitação em epígrafe, vem pela presente solicitar os esclarecimentos que seguem:

Na página 198 item b.5.1 do edital de concorrência LPI Nº 001/07-URS está especificado que as lentes dos módulos de LEDs devem ser incolores.

Os nossos módulos de LEDs (vermelho = 617nm, amarelo = 590nm, verde = 503nm), fabricados nos EUA, possuem duas lentes: uma lente interna incolor do tipo Fresnel tridimensional e outra externa colorida multi-facetada tridimensional na face interna para proporcionar uma grande uniformidade de distribuição da luminosidade. Esta construção foi adotada pelo fabricante para que os usuários não vejam os pontos luminosos onde ficam os LEDs.

Entre os diversos tipos de módulos de LEDs para semáforos (200mm, 300mm, veiculares, pedestres, setas) este fabricante produz cerca de 400.000 módulos por ano sendo tanto corpo quanto lentes feitas em policarbonato estabilizado para ultravioleta e com grau de proteção IP65.

Estes módulos de LEDs foram testados e aprovados contra a norma ITE VTCSH 2005. Esta norma está servindo de base para a Comissão de Estudos de Sinalização Semafórica da ABNT fazer a norma brasileira Lâmpadas de LEDs.

Pergunta: este produto de tão alta qualidade não poderá ser ofertado neste certame somente por possuir lentes externas coloridas?

Se a Comissão de Licitação desejar receber catálogos e laudo dos testes feitos, estamos plenamente abertos para enviá-los.

Aguardamos breve pronunciamento.

Atenciosamente,

Wilson F. da Silva
Gerente de Contratações

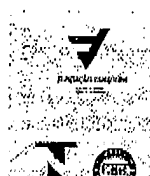

SINALISA SEGURANÇA VIÁRIA LTDA.

RUA PRES. BARÃO DE GUAJARÁ, 266 - MOOCA
SÃO PAULO - SP - CEP 03107-030
FONE: 55 11 6813.3900 - FAX: 6813.3901
e-mail: sinalisa@sinalisa.com.br

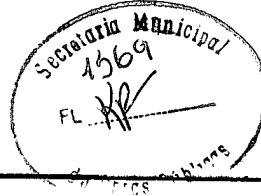

digicon

Gravataí, 26 de Fevereiro de 2008.

A

UTAG – Unidade Técnico-Administrativa de Gerenciamento
AC: Comissão Especial de Licitação (CELI)

Ref.: Licitação Pública Internacional para Aquisição de Bens e serviços correlatos – LPI N 001/2007 - URBS

Prezados Senhores,

A empresa **Digicon S.A. Controle Eletrônico para Mecânica**, na qualidade de tradicional fabricante de Equipamentos e Sistemas para o Controle Eletrônico de Tráfego, inscrita no **CNPJ 88.020.102/0001-10**, atuando há mais de 26 anos neste mercado, inclusive sendo a pioneira no desenvolvimento de Controladores Eletrônicos de Tráfego baseado em microprocessadores, e atualmente, fornecendo equipamentos para as principais cidades do Brasil inclusive possuindo mais de 20 Centrais de Tráfego instaladas em diversas cidades do Brasil, como São Paulo (CET), Porto Alegre (EPTC), Rio de Janeiro (CET-Rio), Campinas (EMDEC), Vitória (PMV), Belo Horizonte (BHTRANS), Ribeirão Preto (TRANSERP), entre outras, interessada em participar da Licitação em epígrafe empreendida pelo Município de Curitiba, através da URBS – Urbanização de Curitiba S.A. vem solicitar esclarecimentos referentes ao conteúdo deste edital, conforme abaixo, em sua Seção VI – Programa de Fornecimento

- 1) Na referida seção, **Item 1 Programa de Fornecimento** – no quadro de equipamentos e serviços, não consta o fornecimento do software de controle semafórico centralizado em tempo real com primazia no transporte coletivo.

Perguntas: Deverá ser fornecido, juntamente com os controladores, o Software conforme especificações exigidas no item 2.2 especificações técnicas? Em caso afirmativo, porque este software não consta no quadro de equipamentos e serviços?

Item 2.4 Especificações Técnicas, Controladores de Tráfego de Médio Porte, alínea "a", Objetivos, determina: "Os Controladores de semáforos, deverão ter capacidade de integrar-se a uma rede (grupo) de semáforos EXISTENTES, utilizando uma rede de comunicação de dados sem fio, até a Central de Controle de Tráfego – CTA, localizada na URBS".

Pergunta: Qual a rede (grupo) de semáforos EXISTENTES o edital se refere? Existe a possibilidade de uma nova rede de controladores semafóricos se integrar com esta rede EXISTENTE?



1570
digicon

3) No item 2.4 alínea "c".5.3 a especificação exige: "Visualizar em tempo real o funcionamento dos controladores da rede/sub área"

Pergunta: Qual é o atraso permitido ou aceitável para a visualização em tempo real, considerando que na comunicação via GPRS há um atraso substancial na ordem de segundos ?

4) No item 2.4 alínea "e" a especificação determina : "A frequência de acertos dos relógios via rede de comunicação ou rede sem fio, deverá ser automática, incluindo as informações de dia de semana, hora, minuto e segundo do dia, executada no mínimo a cada 5 minutos."

Pergunta: Sabendo-se do atraso da comunicação via GPRS, qual a defasagem permitida entre o relógio do controlador e o computador central?

5) No item 2.4 alínea "f". a especificação determina: "A rede deverá ser de fácil instalação, composta por um par de cabos trançado (quando houver disponibilidade de rede subterrânea), ou ainda utilizando-se de tecnologia sem fio. A rede deve permitir a conexão de pontos a distâncias mínimas de 100 metros para os de ligação de laços."

Pergunta: Na alínea "b1" menciona que o hardware dos circuitos detetores (laços indutivos) deverá estar acomodada no próprio bastidor do controlador. Porque a necessidade de uma rede de dados?

6) No item 2.4 alínea "m" a especificação determina :O controlador deverá ser fixado ao pedestal através de 4 parafusos tipo "francês" que deverão acompanhar o controlador . A abertura dos 4 furos do gabinete do controlador deverá ser realizada conforme medidas do desenho do pedestal e antes do tratamento superficial da chapa".

Pergunta: Quais as medidas dos parafusos tipo "francês" ? Na especificação técnica não é fornecido o desenho do pedestal para que se possa prever a furação adequada.

Certos de podermos estar contribuindo para um maior esclarecimento do referido Edital e desta forma ampliar a participação de empresas com competência técnica comprovada, aguardamos vosso pronunciamento quanto aos questionamentos acima, a fim de podermos oferecer a Municipalidade, a melhor e mais vantajosa proposta.

Subscrevemo-nos e nos colocamos a sua disposição para quaisquer informações que se façam necessárias.

Atenciosamente,

Elton Barcelos
Digicon S.A

Fone: (51) 3489-8822 / 8831

Fax Vendas: (51) 3489-1026

www.digicon.com.br

EN-620-00-CAR-016-08

Curitiba, 26 de fevereiro de 2008



A
UTAG (UNIDADE TÉCNICO-ADMINISTRATIVA DE GERENCIAMENTO)
Rua Emílio de Menezes nº 450
Curitiba - PR
80.510-320

AT.: **Comissão Especial de Licitação (CELI)**
Ref.: **LPI Nº 001/07 - URBS**

Prezados Senhores,

Considerando os Formulários FIN-3.1, FIN 3.1(a), documentos a anexar e Fator 3.1 da Seção III - Critérios de Avaliação e Qualificação:

Um dos membros da SPCA foi estabelecido em 2007. Desta forma, a sua solidez da situação financeira atual é comprovada pelos coeficientes exigidos correspondentes ao exercício 2007 e não pela média dos 3 últimos exercícios e as informações financeiras e anexos dos balanços e demonstrações anteriores a 2007 não serão apresentados. Solicitamos confirmar nosso entendimento.

Atenciosamente,

Ercy Priscila Nascimento
Departamento Comercial
ESTEIO Engenharia e Aerolevantes S.A.



CURITIBA

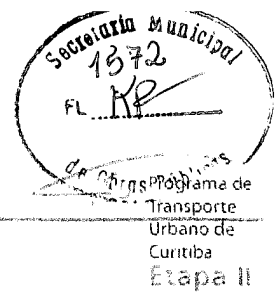

Curitiba, 27 de fevereiro de 2008.

CELI 007/08

À
URBS
URBANIZAÇÃO DE CURITIBA S/A.

Assunto: Programa de Transporte Urbano de Curitiba – Etapa II

Ref.: Solicitação de Esclarecimento

Licitação Pública Internacional - LPI Nº 001/07 – URBS
Semaforização do Eixo Metropolitano de Transporte (EMT) e
Av. Marechal Floriano Peixoto

Att.: Dr^a. Vânia Farinha

Encaminhamos, para respectiva resposta, Pedido de Esclarecimento recebido, nesta data, da empresa Digicon S.A. – Controle Eletrônico para Mecânica, recebido 26/02/08 (17h56), para o qual alertamos quanto ao respectivo prazo, vez que a mesma deve ser enviada ao BID para análise e aprovação e após a todos os participantes.

Atenciosamente,

Daniel Rodrigues de Sousa
Presidente

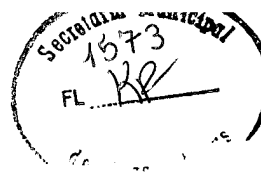

digicon

Gravataí, 26 de Fevereiro de 2008.

A

UTAG – Unidade Técnico-Administrativa de Gerenciamento
AC: Comissão Especial de Licitação (CELI)

Ref.: Licitação Pública Internacional para Aquisição de Bens e serviços correlatos – LPI N 001/2007 - URBS

Prezados Senhores,

A empresa **Digicon S.A. Controle Eletrônico para Mecânica**, na qualidade de tradicional fabricante de Equipamentos e Sistemas para o Controle Eletrônico de Tráfego, inscrita no **CNPJ 88.020.102/0001-10**, atuando há mais de 26 anos neste mercado, inclusive sendo a pioneira no desenvolvimento de Controladores Eletrônicos de Tráfego baseado em microprocessadores, e atualmente, fornecendo equipamentos para as principais cidades do Brasil inclusive possuindo mais de 20 Centrais de Tráfego instaladas em diversas cidades do Brasil, como São Paulo (CET), Porto Alegre (EPTC), Rio de Janeiro (CET-Rio), Campinas (EMDEC), Vitória (PMV), Belo Horizonte (BHTRANS), Ribeirão Preto (TRANSERP), entre outras, interessada em participar da Licitação em epígrafe empreendida pelo Município de Curitiba, através da URBS – Urbanização de Curitiba S.A. vem solicitar esclarecimentos referentes ao conteúdo deste edital, conforme abaixo, em sua Seção VI – Programa de Fornecimento

1) Na referida seção, **Item 1 Programa de Fornecimento** – no quadro de equipamentos e serviços, não consta o fornecimento do software de controle semafórico centralizado em tempo real com primazia no transporte coletivo.

Perguntas: Deverá ser fornecido, juntamente com os controladores, o Software conforme especificações exigidas no item 2.2 especificações técnicas? Em caso afirmativo, porque este software não consta no quadro de equipamentos e serviços?

Item 2.4 Especificações Técnicas, Controladores de Tráfego de Médio Porte, alínea “a”, Objetivos, determina: “Os Controladores de semáforos, deverão ter capacidade de integrar-se a uma rede (grupo) de semáforos EXISTENTES, utilizando uma rede de comunicação de dados sem fio, até a Central de Controle de Tráfego – CTA, localizada na URBS”.

Pergunta: Qual a rede (grupo) de semáforos EXISTENTES o edital se refere? Existe a possibilidade de uma nova rede de controladores semafóricos se integrar com esta rede EXISTENTE?

3) No item 2.4 alínea "c".5.3 a especificação exige: "Visualizar em tempo real o funcionamento dos controladores da rede/sub área"

Pergunta: Qual é o atraso permitido ou aceitável para a visualização em tempo real, considerando que na comunicação via GPRS há um atraso substancial na ordem de segundos ?

4) No item 2.4 alínea "e" a especificação determina : "A frequência de acertos dos relógios via rede de comunicação ou rede sem fio, deverá ser automática, incluindo as informações de dia de semana, hora, minuto e segundo do dia, executada no mínimo a cada 5 minutos."

Pergunta: Sabendo-se do atraso da comunicação via GPRS, qual a defasagem permitida entre o relógio do controlador e o computador central?

5) No item 2.4 alínea "f". a especificação determina: "A rede deverá ser de fácil instalação, composta por um par de cabos trançado (quando houver disponibilidade de rede subterrânea), ou ainda utilizando-se de tecnologia sem fio. A rede deve permitir a conexão de pontos a distâncias mínimas de 100 metros para os de ligação de laços."

Pergunta: Na alínea "b1" menciona que o hardware dos circuitos detetores (laços indutivos) deverá estar acomodada no próprio bastidor do controlador. Porque a necessidade de uma rede de dados?

6) No item 2.4 alínea "m" a especificação determina :O controlador deverá ser fixado ao pedestal através de 4 parafusos tipo " francês" que deverão acompanhar o controlador . A abertura dos 4 furos do gabinete do controlador deverá ser realizada conforme medidas do desenho do pedestal e antes do tratamento superficial da chapa".

Pergunta: Quais as medidas dos parafusos tipo "francês" ? Na especificação técnica não é fornecido o desenho do pedestal para que se possa prever a furação adequada.

Certos de podermos estar contribuindo para um maior esclarecimento do referido Edital e desta forma ampliar a participação de empresas com competência técnica comprovada, aguardamos vosso pronunciamento quanto aos questionamentos acima, a fim de podermos oferecer a Municipalidade, a melhor e mais vantajosa proposta.

Subscrevemo-nos e nos colocamos a sua disposição para quaisquer informações que se façam necessárias.

Atenciosamente,



Elton Barcelos

Digicon S.A

Fone: (51) 3489-8822 / 8831

Fax Vendas: (51) 3489-1026

www.digicon.com.br

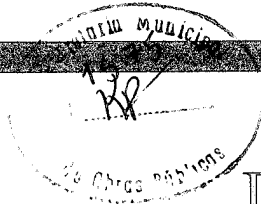

ILUSTRÍSSIMO SR. PRESIDENTE DA COMISSÃO ESPECIAL DE LICITAÇÃO (CELI) – URBS
– URBANIZAÇÃO DE CURITIBA S.A.

0001.045891-9

Edital de Licitação Pública Internacional LPI nº 001/07-URBS

0001.045891-9

0001

DATAPROM EQUIPAMENTOS E SERVIÇOS DE INFORMÁTICA INDUSTRIAL LTDA, pessoa jurídica de direito privado, estabelecida na Avenida República Argentina, 2403 - Cj. 84/86, nesta Cidade de Curitiba, CEP: 80.610-260, telefone: (41) 3014-1280, inscrita no CNPJ sob o nº 80.590.045/0001-00, inscrição estadual nº 901.77593-18, por seus representantes ao final assinados, vem respeitosamente à presença desta Douta Comissão Especial de Licitação, com fundamento no art. 41 e seus parágrafos, da Lei nº 8.666/93, tempestivamente, **IMPUGNAR O EDITAL** na forma das razões anexas, requerendo que a mesmas sejam apreciadas e, em caso de ratificação dos termos impugnados, que as presentes razões sejam encaminhadas aos cuidados da autoridade hierarquicamente superior, para apreciação e decisão.

Termos em que pede e espera deferimento.

Curitiba, 22 de fevereiro de .2008

DATAPROM Equip. e Serviços
de Informática Industrial Ltda

DIRETORIA
DATAPROM EQUIP. E SERV. DE INF. IND. LTDA





LICITAÇÃO: EDITAL DE LICITAÇÃO PÚBLICA INTERNACIONAL LPI Nº 001/07 –
URBS –

ORIGEM: MUNICÍPIO DE CURITIBA – através da URBS – Urbanização de Curitiba
S.A.

OBJETO: SEMAFORIZAÇÃO DO EIXO METROPOLITANO DE TRANSPORTE E NA
MARECHAL FLORIANO COM PRIMAZIA AO TRANSPORTE COLETIVO.

1 – RAZÕES DE IMPUGNAÇÃO

Em análise ao referido instrumento convocatório, a Impugnante constatou a presença de diversas irregularidades que obrigam a retificação de seus termos.

Tais irregularidades constatadas devem ser extirpadas do Edital, na medida em que estão totalmente desvirtuadas do espírito da Lei nº 8.666/93, ou seja, a contratação mais vantajosa para a Administração.

1.1. DA DIVISÃO DA CONTRATAÇÃO EM LOTES DISTINTOS – PRODUTOS E SERVIÇOS (Seção II – Dados da Licitação - IAO 1.1 – fl. 37)

Podemos dizer que esta licitação tem por objeto a contratação de produtos e serviços destinados à implantação da semaforização do eixo metropolitano de transporte e na marechal floriano com primazia ao transporte coletivo.

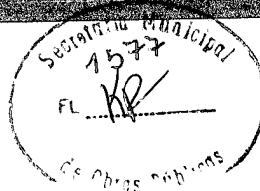

Ao analisarmos o item IAO 1.1 do edital e segundo o item IAO 10.1, o ofertante poderá apresentar proposta completa para um alguns ou todos os lotes. O fato é que a divisão do fornecimento e da contratação por lotes não tem a menor justificativa técnica ou econômica, muito pelo contrário, na licitação em apreço o que se recomenda e se exige é a contratação global ou unificada de todos os equipamentos e serviços necessários.

A discussão parte, necessariamente, do marco legal instituído pela Lei nº 8.666/93, dispondo o seu art. 23, parágrafo 1º que *“as obras, serviços e compras efetuadas pela Administração serão divididas em tantas parcelas quantas se comprovarem técnica e economicamente viáveis, procedendo-se à licitação com vistas ao melhor aproveitamento dos recursos disponíveis no mercado e à ampliação da competitividade sem perda da economia de escala.”*

Realmente o parcelamento da execução do objeto a ser licitado é possível, ocorre que, para que o fracionamento em lotes seja regular, dois critérios fundamentais devem ser observados, os critérios técnicos e econômicos. O fracionamento só é possível quando cada lote possibilitar o melhor aproveitamento de recursos. Assim, o parcelamento deve obedecer ao princípio da eficiência e economicidade com justificativa técnica e econômica.

Sob o aspecto técnico a contratação do objeto, em lotes, traz desvantagens importantes para a administração. Licitantes diferentes fornecerão equipamentos diferentes sem a garantia de que poderão interoperar adequadamente. O objeto licitado apresenta elevado grau de tecnologia e complexidade e a garantia de execução do prazo previsto, eficiência e perfeito funcionamento dependem exclusivamente da compatibilidade de tecnologias e equipamentos.

Se isto não bastasse existe a possibilidade de um dos lotes não ser contratado. Neste caso será impossível a execução do projeto global tendo em vista falta de um dos componentes indispensáveis.

Sob o aspecto da economicidade a divisão do objeto em lotes também não é viável. O objeto licitado trata-se de um sistema caracterizado pela tecnologia de softwares e equipamentos. Somente licitantes que ao longo dos anos primaram pelo desenvolvimento de seus produtos é que poderão atender satisfatoriamente o objeto licitado. Ao

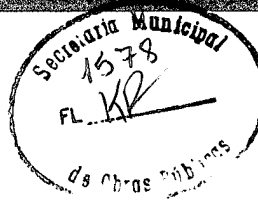

tentar estimular a competitividade, dividindo o objeto em lotes, a administração está atraindo licitantes que certamente irão adquirir produtos que não são de sua fabricação e isto necessariamente majorará os seus custos. Desta forma a proposta mais econômica certamente será apresentada pelo licitante que atenda o objeto de forma global, não só porque detém maior tecnologia, mas porque também é produtor, senão da totalidade, dos principais componentes do sistema.

Por tais motivos, técnicos e econômicos, a licitação não pode ser realização com ofertas por lotes pois isto fere o art. 23, § 1º da Lei nº 8.666/93. Requer que a forma de contratação seja modificada, para que o objeto licitado seja oferecido OU executado de forma global, por um único licitante.

1.2. DO FORMULÁRIO DE AUTORIZAÇÃO DO FABRICANTE (32.2.c, e IAO 11.1.1.7, fls. 30 e 39)

Às folhas 30 e 38 o edital estabelece a exigência de "*Formulário de Autorização do Fabricante, confirmando por escrito o compromisso de fornecimento pelo Ofertante.*" Trata-se de uma exigência que jamais poderá ser atendida.

Pela simples análise do edital verificamos a diversidade de produtos e de fabricantes, e a obtenção de "Autorização do Fabricante" jamais poderá ser cumprida do prazo fixado. Por outro lado temos por certo que alguns fabricantes também têm o interesse de participar da licitação e isto representa na negativa de fornecimento da "autorização". Deste modo, os licitantes não fabricantes certamente serão excluídos e isto é uma flagrante restrição do caráter competitivo do certame.

Realmente o edital estabelece uma exigência que não tem a mínima razoabilidade porque está a exigir das licitantes não fabricantes um documento cujo fornecimento depende da liberalidade de terceiros e estes terceiros são, no caso concreto, os seus mais vorazes concorrentes.

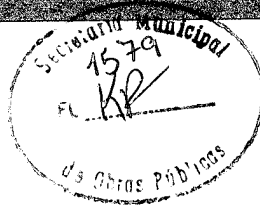

O Tribunal de Contas de São Paulo já analisou esta exigência e estabeleceu o seguinte posicionamento:

NÚMERO DO PROCESSO: 22204/026/05

MATÉRIA: EXAME PRÉVIO DE EDITAL

RELATOR: CONSELHEIRO ROBSON MARINHO (16.09.2005)

ACÓRDÃO: EXAME PRÉVIO DE EDITAL

TC 022204/026/05

INTERESSADO: EMPRESA MUNICIPAL DE DESENVOLVIMENTO DE CAMPINAS S.A.

ASSUNTO: EDITAL DA CONCORRENCIA NUMERO 1/2005, QUE TRAZ POR OBJETO O REGISTRO DE PREÇOS PARA FORNECIMENTO E IMPLANTAÇÃO DE SINALIZAÇÃO VIARIA, VISANDO A OPERAÇÃO DOS SERVIÇOS DE ENGENHARIA DE TRAFEGO CONVENCIONAL E ELETRONICA.

PUBLICADO NO DOE DE 16.09.2005, TRANSITADO EM JULGADO EM 03.10.2005.

EMENTA: LICITAÇÃO. HABILITAÇÃO. A DATA DE ENTREGA DA AMOSTRA DEVE COINCIDIR COM A DA ENTREGA DA PROPOSTA. NÃO SE PODE CONDICIONAR A PARTICIPAÇÃO EM LICITAÇÃO A ENTREGA DE DECLARAÇÃO POR TERCEIRO DE DISPONIBILIDADE DE PRODUTO NECESSARIO A EXECUÇÃO DO CONTRATO. A APRESENTAÇÃO DE LAUDO DE CONFORMIDADE DE PRODUTO É REQUISITO TIPICO DA EXECUÇÃO CONTRATUAL. INTEGRA TAMBÉM O QUADRO PERMANENTE DO LICITANTE O PROFISSIONAL QUE COM ELE MANTENHA CONTRATO CIVIL DE PRESTAÇÃO DE SERVIÇO. EXECUÇÃO DE CONTRATO. GARANTIA. NÃO COMPETE A ADMINISTRAÇÃO RESTRINGIR POR ATO SEU AS OPÇÕES A QUE O CONTRATADO TEM DIREITO. DETERMINADA A REVISÃO DO EDITAL

(Grifamos)



Com base nestes fundamentos requer a Vossa Senhoria que determine as alterações necessárias para excluir as exigências de “Autorização do Fabricante” contidas no edital, isto em respeito aos princípios da competitividade e da razoabilidade.

1.3. DA RELAÇÃO DE CLIENTES (IAO 11.1.I.16.3, fl. 41)

Segundo o item em referência o licitante deverá apresentar relação dos principais clientes, deverá demonstrar que equipamentos similares aos propostos estão ou estiveram em operação por período não inferior a 6 meses, e que esta relação deverá vir acompanhada de atestados, certidões ou declarações dos clientes afirmando que os equipamentos vêm operando ou operaram satisfatoriamente.

Em primeiro lugar devemos requerer a exclusão da exigência de apresentação da relação de clientes porque a mesma não têm amparo legal. A Lei nº 8.666/94, em seu art. 30, prevê expressamente a documentação necessária à comprovação da qualificação técnica. Neste artigo vamos encontrar diversos critérios, porém, nenhum dos critérios legais obriga o licitante a apresentar relação de seus principais clientes.

A exigência ora impugnada fere o princípio da legalidade previsto no art. 3º da Lei nº 8.666/93. Segundo este notório princípio, ninguém é obrigado a fazer ou deixar de fazer alguma coisa senão em virtude de lei (art. 5º, II da Constituição Federal). Desta forma requer-se a exclusão da exigência de relação de “principais clientes”.

Esta exigência está irregular também no tocante a comprovação da capacidade técnica-profissional. É que o art. 30, § 2º, I, estabelece limites. Este inciso I veda exigência de *quantidades mínimas ou prazos máximos*. Desta forma se apresenta irregular a exigência de que os equipamentos estiveram em operação por período não inferior a 6 meses. Requer-se a modificação do item impugnado e que o prazo sugerido seja excluído do edital.

Ad argumentandum tantum, caso a exigência não seja integralmente excluída, cabe apontar que a mesma fere o princípio do julgamento objetivo previsto no art. 3º da Lei nº 8.666/93. O edital não conceitua o que deve ser entendido por principais clientes. Assim, a comissão de licitação deverá, por ocasião das impugnações e recursos, emitir seu juízo sobre o

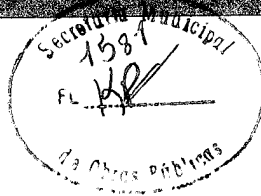

conceito da expressão “principais clientes”. Ocorre que o princípio do julgamento objetivo exige que a comissão formule suas decisões de acordo com as regras do edital. Se o edital é omissivo sua decisão será irregular porque será pautada por absoluta subjetividade. Requer-se, então, a modificação do edital para que se estabeleça o devido conceito do que se considera “principais clientes”.

1.4. DO BALANÇO (Seção III, item 3.1, “b”, fl. 57)

Segundo o item acima, que tem por objeto aferir a boa situação financeira do licitante, o coeficiente médio de endividamento deve ser igual ou inferior a 0,80 (oitenta centésimos). Trata-se de um índice demasiadamente alto para a obra a ser licitada.

Os índices financeiros adotados devem assegurar à Administração Pública que o vencedor do certame terá realmente condições de cumprir o previsto no contrato, não dando azo às famigeradas obras inacabadas, tão comuns em nosso País. Neste sentido enfatizamos que a obra a ser contratada é de grande porte e de alta complexidade. Assim não pode ser entregue a quem não tem suporte financeiro para tocá-la. Os índices devem pautar-se na demonstração da capacidade financeira do licitante com vistas aos compromissos que terá que assumir caso lhe seja adjudicado o contrato. O licitante que não apresentar o índice não deve ser contratado.

Neste passo vemos ainda que o edital não apresenta cálculos ou parâmetros os quais justificariam o índice contábil de endividamento tão alto, e que deveriam estar presentes no processo administrativo da licitação, o índice de 0,80 centésimos sequer é usualmente adotado para serviços de igual complexidade.

O licitante que apresentar o coeficiente de endividamento igual a 0,80 centésimos terá nada menos do que R\$ 0,80 (oitenta centavos) de dívida para cada R\$ 1,00 (um real) de seu patrimônio. Em outras palavras, para cada R\$ 1,00 (um real) do capital do licitante somente R\$ 0,20 (vinte centavos) são próprios e R\$ 0,80 (oitenta centavos) são de terceiros.

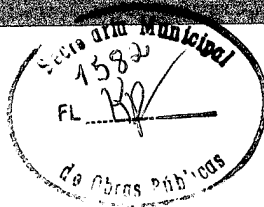

Jessé Torres Pereira Junior (Comentários à Lei das Licitações e Contratações da Administração Pública - 3ª edição, Renovar, RJ, 1995, pág. 209), ao discorrer sobre índices divulgados pela Revista Conjuntura Econômica, Vol. 48, nº 8, pág. 164, agosto 1994, se manifesta da seguinte forma: "(...) Assim, seriam índices econômico-financeiros autorizados pela lei a figurarem nos editais, entre outros: a) liquidez corrente, que mede a solvência da empresa: quanto maior, melhor, a média saudável do setor de construção civil, por exemplo, é de 4,51, o que significa que para cada real de dívida a curto prazo existem R\$ 4,51 no ativo circulante; b) liquidez geral, que mede a capacidade da empresa para saldar suas dívidas a curto e longo prazo; quanto maior, melhor; a média do setor de construção civil situa-se em 2,80, o que significa que para cada real de dívida a curto e a longo prazos existem R\$ 2,80 no ativo circulante mais o realizável a longo prazo; c) endividamento, que indica o nível de comprometimento do capital próprio com o de terceiro; quanto menor, melhor; a média do setor da construção civil gira em torno de 0,34." (grifamos)

Desta forma se mostra absolutamente inadequado o coeficiente previsto no edital. Requer-se a modificação edital para que se estabeleça a exigência de coeficiente de endividamento compatível com o porte e complexidade da obra licitada.

1.5. DO FORMULÁRIO ADI 5.1 – INEXISTÊNCIA DE SUBCLÁUSULA (17.1 DA IAS, fl. 69)

Ao analisarmos o formulário ADI 5.1, vemos que faz referência expressa à subcláusula 17,1 da IAS. Ocorre que a citada subcláusula inexistente. Isto causa incerteza quanto consistência do edital. Requer-se que o formulário seja retificado.

1.6. DA GARANTIA FABRICANTE OU REVENDEDOR (a.2;b - fl. 208)

Trata-se de mais uma regra cujos termos não estão definidos no edital. O Edital exige que sejam repassadas à DIRETRAN as garantias de praxe aplicadas aos produtos licitados.

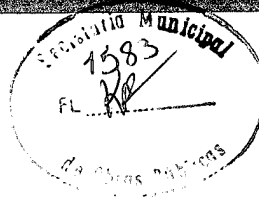

O edital deveria conceituar o que se considera “garantias de praxe”. Nos parece claro que a omissão conceitual leva ao julgamento subjetivo e isto é vedado pelo art. 3º da lei de licitações.

Desta forma, reprisamos *ipsis literis* os mesmos argumentos lançados no item 1.3 desta peça impugnatória, destacando que a mesma solução deve ser dada – ou seja – o item deve, necessariamente ser conceituado no corpo do edital. Requer-se então que seja acolhida esta impugnação para fazer constar do edital o que se considera “garantias de praxe”.

1.7 - ASPECTOS TÉCNICOS IRREGULARES

1.7.1 – PRAZO PARA COMPROVAR NOVO SOFTWARE

O edital apresenta irregularidades técnicas preocupantes. O item 2.2.1, das Especificações Técnicas, informa que a URBS detectou a necessidade de promover a evolução sistêmica do Controle Centralizado de Tráfego, e que essa evolução necessitará de um novo software - ou a atualização do software atual – para a gestão de tráfego, e que dentre outras características, deverá permitir novas evoluções futuras, que possa ampliar as capacidades estratégicas e ao mesmo tempo possa aproveitar o parque de controladores semaforicos existentes, pois o software deverá se comunicar com estes controladores. Para tal comunicação, está sendo fornecido o protocolo de comunicação detalhado no item 2.3.

Entretanto o edital é falho, pois não define em momento algum qual será o prazo que a CONTRATADA terá para comprovar que o novo software e/ou a atualização do software atual, se comunica com os controladores existentes; e nem solicita a apresentação de uma amostra do software, para que possam ser realizados testes com a finalidade de comprovar a comunicação com os controladores existentes, e tampouco se o mesmo abrange todas as funcionalidades requeridas no edital.

Logo, está omissão dos prazos, pode gerar prejuízos ao erário público municipal, caso a futura CONTRATADA não atenda o que determina as especificações técnicas, podendo inclusive criar um colapso no sistema atual que já se encontra em



funcionamento, caso ocorram problemas na comunicação entre o software e os controladores de tráfego existentes.

Também falha, ao não determinar de forma clara qual será a abrangência das futuras evoluções, em termos de funcionalidades, que o software deverá estar apto para ampliar as capacidades estratégicas, tornando a exigência extremamente subjetiva, e também não define em que horizonte de tempo o software deverá estar capacitado para atender as novas evoluções, criando uma incógnita que poderá criar impasses jurídicos quanto a abrangência do fornecimento.

1.7.2 – PROTOCOLO DE COMUNICAÇÃO

Quanto ao protocolo de comunicação detalhado no item 2.3 a gravidade do problema é relevante já que não é informado se o mesmo será suficiente para garantir que não haverá prejuízo entre a comunicação do software, dos controladores e das novas funcionalidades que serão implementadas para a priorização do transporte público, já que entende-se que o sistema atual ainda não possui tais funcionalidades.

Este aspecto também é agravado pela falta de uma definição de prazo para apresentação da solução devidamente testada, já que o fornecimento pode vir a se tornar um “laboratório” para o desenvolvimento do referido software, implicando em diversas alterações de versões do mesmo, durante a fase de implantação, o que fatalmente levaria ao um atraso no fornecimento, podendo, inclusive, causar sérios problemas operacionais no controle do tráfego.

Tais fatos, expõem de forma clara que ainda faltam parâmetros suficientemente claros, que possam garantir que a solução fornecida terá um desempenho satisfatório, e atenderá de forma objetiva todas as exigências técnicas; inclusive para que as proponentes possam considerar todos os custos relativos as diversas alterações que poderão ser realizadas no decorrer da vida útil da solução, pois deverão considerar as atualizações que poderão ser solicitadas, bem como garantir a reposição de componentes por um determinado período de tempo, afim de garantir estas futuras evoluções.



1.7.3 – FALTA DE PARÂMETROS

Como exemplo claro da falta de parâmetros, podemos citar o subsistema de Informação ao Usuário, item 2.2.2, pois o sistema deverá permitir a integração a este subsistema, entretanto não são apresentados quais serão os parâmetros mínimos aplicáveis que o sistema deverá possuir para poder permitir esta integração, como o tipo de informação que será disponibilizada, se serão através de algarismos alfa-numéricos, ou se terão pictogramas.

Enfim, não é possível determinar desta forma qual o tamanho da informação que deverá ser encaminhada do software para o subsistema de Informação ao Usuário, e nem tampouco através de que meio de comunicação esta informação será enviada.

Também não é definido como serão coletadas e enviadas (tipo de comunicação) as informações dos analisadores ambientais e de emissão de CO₂, e nem como deverão ser tratadas estas informações, ou seja, se as mesmas deverão ser compiladas para emissão de um relatório estatístico, para providências futuras, para melhoria da qualidade do ar; ou se as informações deverão ser imediatamente encaminhadas para o subsistema de Informações ao Usuário; ou até mesmo se estas informações serão utilizadas para, em tempo real, alterar os planos de tráfego. Afinal, cada uma destas possibilidades implicará em uma solução específica, com custos diferenciados, o que impossibilitará a equalização das propostas, ferindo o princípio básico da igualdade.

Nas Estratégias de Controle Semafórico de Tráfego, apresentadas no item 2.2.3, está determinado que o software deverá prever que o controle semafórico atenderá não somente à chegada dos veículos do transporte coletivo, como o atendimento da fila formada junto aos pontos de parada, no item 2.5 está descrito como será realizada a detecção dos ônibus, porém não é determinado como será detectada a formação de fila nos pontos de parada, se será ou não através de laços detetores, ou se será utilizada uma nova tecnologia, já que a quantidade de laços detetores informada na planilha do Lote 1, é insuficiente para abranger tal funcionalidade.

10

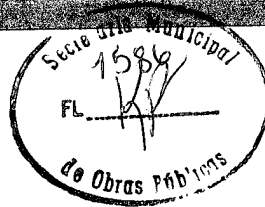

1.7.4 – PLANTA GEO-REFERENCIADA

Ainda nas Características Gerais, apresentados no item 2.2.3, está descrito que o software deverá permitir visualização gráfica do sistema com, no mínimo, o seguinte:

- a) Planta geo-referenciada, em...
- b) Possibilidade de implantação de foto aérea geo-referenciada...

Entretanto, não é informado se a planta geo-referenciada e a foto aérea geo-referenciada deverá ser fornecida pela CONTRATADA, ou se será entregue pela CONTRATANTE para que a CONTRATADA possa local, ou não, os ícones dos equipamentos na mesma. Como a aquisição e/ou levantamento de plantas e fotos aéreas geo-referenciadas trata-se de um serviço realizado por empresas especializadas, e os custos destes são significativos, na eventualidade de que os mesmos devam ser fornecidos pela CONTRATADA, haverá um grande impacto nos custos de fornecimento da Licença de Software de Controle Semafórico, já que não existe item específico nas planilhas orçamentárias; e mesmo que as plantas e fotos aéreas geo-referenciadas sejam fornecidas pela CONTRATANTE, se o serviço de levantamento e locação dos equipamentos ficará a encargo, ou não, da CONTRATADA.

1.7.5 – PRAZO PARA EMISSÃO DO TERMO DE ACEITAÇÃO PROVISÓRIA

Quanto a entrega da Documentação Técnica, descrita no item E.2, página 113, é informado que a CONTRATADA deverá entregar toda a documentação técnica elencada, no prazo máximo de 30 (trinta) dias após a emissão do Termo de Aceitação Provisória, porém não é definido o prazo em que se dará a emissão do Termo de Aceitação Provisória, ou seja, se será ao final do contrato, ou se haverá um marco no contrato para emissão do Termo. Tal omissão poderá, assim como no caso dos testes do software, implicar em prejuízo ao erário público, pois abre um precedente para que a CONTRATADA utilize o prazo de vigência do contrato para desenvolver o software, impossibilitando a CONTRATANTE de ter condições de emitir o Termo de Aceitação Provisória, já que o prazo não está definido nem na minuta de

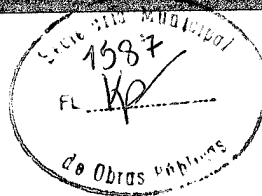

contrato, já que o mesmo só determinará o prazo de instalação do software, mas a simples instalação não garante que o sistema estará em pleno funcionamento.

1.7.6 – CONTROLADORES DE TRÁFEGO - AUSÊNCIA DE PARÂMETRO DE EQUIVALÊNCIA

No item 2.4 – Controladores de Tráfego, subitem “b” – Características Gerais, está determinado que o controlador de tráfego deverá ser capaz de efetuar a contagem veicular e classificar os veículos em no mínimo três classes: autos, caminhões e ônibus, e as totalizações ainda deverão efetuar a equivalência entre autos. Pois bem, quais serão os parâmetros de equivalência entre autos? E quais serão os parâmetros utilizados para que o controlador possa diferenciar as classes de veículos? Novamente a falta de parâmetros objetivos, impossibilitará o atendimento das exigências técnicas, gerando inúmeras possibilidades de interpretação, que poderão influenciar diretamente no resultado do tratamento da informação, que deverá ser realizado pelo software do CCO.

1.7.7 – EQUIPAMENTO COM PROGRAMAÇÃO DE 8 PLANOS NÃO É SUFICIENTE

No item c.4 – Modo Atuado, observamos que as características mínimas solicitadas para o controlador atuado deve ser de no mínimo 8 planos de tráfego e no mínimo 16 eventos de mudanças de planos. Hoje a intensidade que assola o fluxo de veículos nas vias de Curitiba, verificou-se a necessidade de ampliar o mínimo que hora é exigido nos planos e eventos de mudanças de planos para não promover congestionamentos onde, entendemos, que, um equipamento capaz de trabalhar com a programação de somente 8 planos de tráfego e 16 eventos de mudanças de planos de tráfego não é suficiente para operar um sistema que está em constante expansão e saturando-se de veículos em cada cruzamento. Para que haja um gerenciamento de nível elevado e adequado para o montante de veículos que transitam pelas vias de Curitiba, denota-se que é necessária a exigência, em edital, de um equipamento que tenha como características o mínimo de 100 planos de tráfego e 100 mudanças de eventos de planos de tráfego para que se possa começar a gerenciar, de maneira satisfatória, o fluxo do tráfego nas vias curitibanas.



1.7.8 – CUSTOS DE ENVIO DAS COMUNICAÇÕES – EDITAL CONTRADITÓRIO

Quanto aos custos de envio das comunicações através dos módulos GSM/GPRS, o edital é contraditório quando define na observação 2, página 159, que “Todos os custos referentes à comunicação (módulos, implantação, testes, conta com a operadora de telefonia móvel, etc) serão de responsabilidade exclusiva da contratada.”, sendo que na página 150, no subitem “b”, já havia determinado que “A contratação dos serviços (pacote de dados) através das concessionárias especializadas em serviços de telecomunicações será realizada pela URBS.”; e mesmo que este encargo seja da CONTRATADA, novamente não é definido um horizonte de tempo pelo qual a mesma será responsável por estes custos, nem tampouco qual será a previsão do volume de dados que será transmitido por essa tecnologia.

1.7.9 – SUBSISTEMA DE DETECÇÃO – OMISSÃO DE INFORMAÇÕES

No que diz respeito ao Subsistema de Detecção Individualizada de Ônibus, a omissão de diversas informações impossibilita qualquer definição quanto ao atendimento as exigências, pois não está definido onde e como serão instaladas as Antenas Multi-leitoras; nem como estas Antenas distinguirão em qual sentido o ônibus estará transitando, para que possa atuar o controlador de tráfego correto, já que detecção será por radiofrequência, ou seja, se não haverá possibilidade da Antena reconhecer o ônibus que está em sentido contrário e atuar o controlador errado; se as antenas deverão ser instaladas com baterias, ou se serão instalados convertidores para atender a potência determinada no item 12.9 (12V, 24V ou 48VDC) dos Requisitos Técnico Mínimos; não informa para que será utilizada a sistemática de “débito automático de veículos”, ou seja, se haverá entre as funcionalidades a cobrança de pedágio em algum trecho do Eixo Metropolitano, ou da Marechal Floriano, corredores onde deverão ser instalados os equipamentos; enfim todas estas incógnitas tornam questionáveis a eficácia de todo o sistema de priorização do transporte público sugerida, bem como não define claramente elementos básicos, como forma de instalação e as funcionalidades.

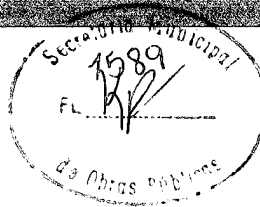

1.7.10 – DIVERGÊNCIA NO PROGRAMA DE FORNECIMENTO

Quanto aos itens discriminados no Programa de Fornecimento, Lote 1, há divergências quanto a quantidade de Controladores de Tráfego (itens 1.3, 1.4 e 1.5 – 38 unidades), e a quantidade de Pedestais a serem fornecidos e implantados (item 1.8 – 29 unidades), e não há nas especificações técnicas nenhuma observação se os 11 (onze) pedestais faltantes serão fornecidos pela CONTRATANTE, ou se os demais controladores serão instalados de outra forma que não utilizem pedestais; também não há nos itens o fornecimento de interfaces de comunicação – GPRS, como a maioria dos subsistemas citados utilizará comunicação através de GPRS, é essencial que sejam fornecidos os módulos de comunicação adequados para essa tecnologia, e novamente não há nenhuma informação se os módulos serão, ou não, fornecidos pela CONTRATANTE.

Diante do exposto, entendemos que as informações apresentadas são insuficientes para que as licitantes possam elaborar propostas uniformes e equânimes, impossibilitando desta maneira que a Administração tenha condições de garantir a observância do princípio constitucional da isonomia e a selecionar a proposta mais vantajosa.

2. DO PEDIDO

Pelo exposto, e em respeito à Lei de Licitações, bem como pelos princípios que sempre devem nortear os procedimentos licitatórios dessa envergadura, requer seja recebida e acatada a presente impugnação, para retificar o presente Edital de Concorrência LPI nº 001/07 – URBS, especificamente quanto aos itens ora destacados, devolvendo, desta forma, a legalidade ao certame.

Ainda, requer-se a publicação na forma do artigo 21, § 4º da Lei 8.666/93 das alterações no instrumento convocatório.

E, caso assim não seja entendido, requer a remessa do presente pedido à autoridade superior, para que provido, determine o que nele é requerido.



DATAPROM
PRODUZINDO TECNOLOGIA E QUALIDADE DE VIDA

Até o efetivo julgamento das questões suscitadas requer a suspensão integral do procedimento licitatório e em caso de não ver acatado o solicitado na presente Impugnação, requer ser intimada em tempo hábil para a adoção de medida judicial cabível, bem como representação formal junto à Corte de Contas competente.

Nestes termos, pede e espera deferimento.

Curitiba, 22 de fevereiro de 2.008.

DATAPROM Equip. e Serviços
de Informática Industrial Ltda

Simara Previdi Olandebst

Simara Previdi Olandebst

DATAPROM EQUIP. E SERV. DE INFORM. INDL. LTDA

INFORMAÇÃO

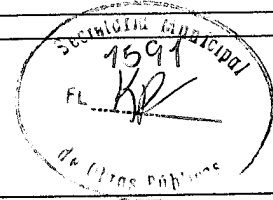

Protocolo Nº

/2008

AO DTF,

Encaminho a presente para conhecimento da DTE, e posterior encaminhamento do presente expediente à Comissão de Licitação da UTA6, competente para responder.

At,

Farinha 28/02/08

VÂNIA M. G. FARINHA
NÚCLEO DE LICITAÇÕES

OTR

P/ providências!

2828

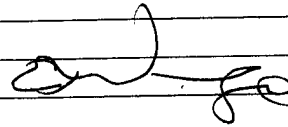

Edmundo Rodrigues da Veiga Neto
Diretor Administrativo e Financeiro

A AOT:

P/ contato com consultor que nos atendeu e respeito aos questionamentos com URGENCIA.

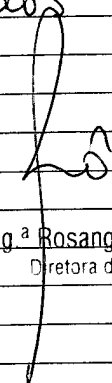

Eng.ª Rosângela Battistella
Diretora de Trânsito

01/03/08

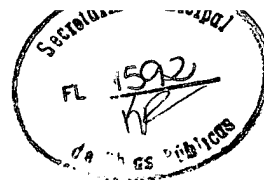

AOT/003/08

Curitiba, 28 de fevereiro de 2008

Senhor
Daniel Rodrigues de Sousa
Prefeitura Municipal de Curitiba
Comissão Especial de Licitação – CELI

Ref.: Programa de Transporte Urbano de Curitiba – Etapa II
Licitação Pública Internacional – LPI nº 001/07
Semaforização do Eixo Metropolitano de Transporte (EMT) e
Av. Marechal Floriano Peixoto

Prezado Senhor:

Em atenção ao ofício CELI 006/08 de 25 de fevereiro de 2008, sobre o pedido de esclarecimento solicitado pela empresa SINALISA Segurança Viária, informamos que não temos nada a opor quanto ao fornecimento de lentes coloridas, desde que nos seja encaminhado os laudos dos testes e sua respectiva aprovação pelos órgãos competentes.

Esclarecemos que a solicitação das lentes transparentes citadas no respectivo edital foi devido ao fato de facilitar a manutenção, uma vez serve para todos os módulos.

Atenciosamente

Eng.ª Guacira Camargo A. Civolani
Área de Operação do Trânsito



AOT/004/08

Curitiba, 29 de fevereiro de 2008

Senhor
Daniel Rodrigues de Sousa
Prefeitura Municipal de Curitiba
Comissão Especial de Licitação – CELI

Ref.: Programa de Transporte Urbano de Curitiba – Etapa II
Licitação Pública Internacional – LPI nº 001/07
Semaforização do Eixo Metropolitano de Transporte (EMT) e
Av. Marechal Floriano Peixoto

Prezado Senhor:

Em atenção ao ofício CELI 007/08 de 27 de fevereiro de 2008, sobre o pedido de esclarecimento solicitado pela empresa DIGICON S.A. – Controle Eletrônico para Mecânica, segue as informações:

Em sua Seção VI – Programa de Fornecimento

1) Na referida seção, Item 1 Programa de Fornecimento – no quadro de equipamentos e serviços, não consta o fornecimento do software de controle semafórico centralizado em tempo real com primazia no transporte coletivo.

Perguntas: Deverá ser fornecido, juntamente com os controladores, o Software conforme especificações exigidas no item 2.2 especificações técnicas? Em caso afirmativo, porque este software não consta no quadro de equipamentos e serviços?

Resposta: O software de controle semafórico centralizado em tempo real com primazia no transporte coletivo deverá ser fornecido, conforme indica o Edital de Licitação na planilha do Lote 1 – Fornecimento e Implantação de Equipamentos Semafóricos em seu item 1.2 na página 99 do Edital.

2) Item 2.4 Especificações Técnicas, Controladores de Tráfego de Médio Porte, alínea “a”, Objetivos, determina: “Os Controladores de semáforos, deverão ter capacidade de integrar-se a uma rede (grupo) de semáforos EXISTENTES, utilizando uma rede de comunicação de dados sem fio, até a Central de Controle de Tráfego – CTA, localizada na URBS”.

Pergunta: Qual a rede (grupo) de semáforos EXISTENTES o edital se refere? Existe a possibilidade de uma nova rede de controladores semafóricos se integrar com esta rede EXISTENTE?

Resposta: O item 2.4, alínea “a” não deixa dúvidas quanto à necessidade dos controladores de tráfego a serem fornecidos deverão integrar-se a uma rede (grupo) de

URBS - URBANIZAÇÃO DE CURITIBA S.A.

Av. Presidente Affonso Camargo, 330 - Rodoferroviária - Bloco Central - CEP 80060-090
Tel.: (41) 320-3232 - Fax: (41) 323-9475 - Cx. Postal 17.017 - CEP 80051-980
C.N.P.J.: 75.076.836/0001-79 - Inscr. Estadual: 101.47666-90 - Curitiba - PR



URBS



semáforos EXISTENTES. Entende-se por controladores EXISTENTES aqueles que se encontram atualmente em operação nas redes (grupos) de semáforos nos corredores de tráfego apontados no item 2.13, alíneas "a" e "b". Apontamos, ainda, que os referidos indicam a situação do controle nos dois corredores de tráfego abrangidos neste Edital de Licitação em relação número de pontos com controle semafórico que existem atualmente, bem como o número de pontos com controle semafórico que deverão ser acrescentados e/ou remodelados ao sistema de controle.

3) No item 2.4 alínea "c".5.3 a especificação exige: "Visualizar em tempo real o funcionamento dos controladores da rede/sub área"

Pergunta: Qual é o atraso permitido ou aceitável para a visualização em tempo real, considerando que na comunicação via GPRS há um atraso substancial na ordem de segundos ?

Resposta: O tempo considerado está correlacionado à tecnologia disponibilizada pelas operadoras deste tipo de tecnologia que serão utilizadas na cidade de Curitiba. A definição de Sistema de Controle de Tráfego em Tempo Real adotada neste Edital de Licitação é aquela descrita no item 2.2.3.

Desde que cumpridas as exigências técnicas previstas no Edital de Licitação, toda e qualquer solução técnica apresentada será analisada sob a ótica do atendimento ao Objeto do Edital de Licitação.

4) No item 2.4 alínea "e" a especificação determina : "A frequência de acertos dos relógios via rede de comunicação ou rede sem fio, deverá ser automática, incluindo as informações de dia de semana, hora, minuto e segundo do dia, executada no mínimo a cada 5 minutos."

Pergunta: Sabendo-se do atraso da comunicação via GPRS, qual a defasagem permitida entre o relógio do controlador e o computador central?

Resposta: A eficácia temporal do sistema GPRS é dependente da operadora escolhida na cidade de Curitiba pela empresa licitante e, portanto, todo e qualquer tempo correlacionado a essa dependência passa a não ser identificado como prejudicial à proposta técnica a ser apresentada.

Conforme apontado no texto da pergunta, a exigência do Edital de Licitação é que o acerto dos relógios aconteça em uma frequência de, no mínimo, 5 minutos e seja de forma automática com as configurações previstas. A Taxa de transmissão do meio de comunicação empregado passa a ser irrelevante para um acerto de relógio a cada, no mínimo, cinco minutos.

5) No item 2.4 alínea "f". a especificação determina: "A rede deverá ser de fácil instalação, composta por um par de cabos trançados (quando houver disponibilidade de rede subterrânea), ou ainda utilizando-se de tecnologia sem fio. A rede deve permitir a conexão de pontos a distâncias mínimas de 100 metros para os de ligação de laços."

Pergunta: Na alínea "b1" menciona que o hardware dos circuitos detetores (laços indutivos) deverá estar acomodada no próprio bastidor do controlador. Porque a necessidade de uma rede de dados?

Resposta: O termo Rede de dados para laços teve a intenção de referir que na rede de dados de comunicação da forma de par trançado (quando houver disponibilidade de

URBS - URBANIZAÇÃO DE CURITIBA S.A.

Av. Presidente Affonso Camargo, 330 - Rodoferroviária - Bloco Central - CEP 80060-090
Tel.: (41) 320-3232 - Fax: (41) 323-9475 - Cx. Postal 17.017 - CEP 80051-980
C.N.P.J.: 75.076.836/0001-79 - Inscr. Estadual: 101.47666-90 - Curitiba - PR



rede subterrânea), de acordo com a solução técnica a ser empregada, deverá, também, prever-se a inserção de cabos provenientes de detetores (laços indutivos) quando utilizados. Não há correlação entre a rede de dados apontada com a localização do hardware dos circuitos detetores, que deverá estar acomodado no próprio bastidor do controlador.

6) No item 2.4 alínea "m" a especificação determina :O controlador deverá ser fixado ao pedestal através de 4 parafusos tipo " francês" que deverão acompanhar o controlador . A abertura dos 4 furos do gabinete do controlador deverá ser realizada conforme medidas do desenho do pedestal e antes do tratamento superficial da chapa".

Pergunta: Quais as medidas dos parafusos tipo "francês" ? Na especificação técnica não é fornecido o desenho do pedestal para que se possa prever a furação adequada.

Resposta: Segue anexo o desenho do pedestal com os detalhes.

Atenciosamente

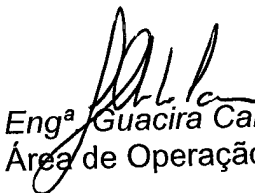

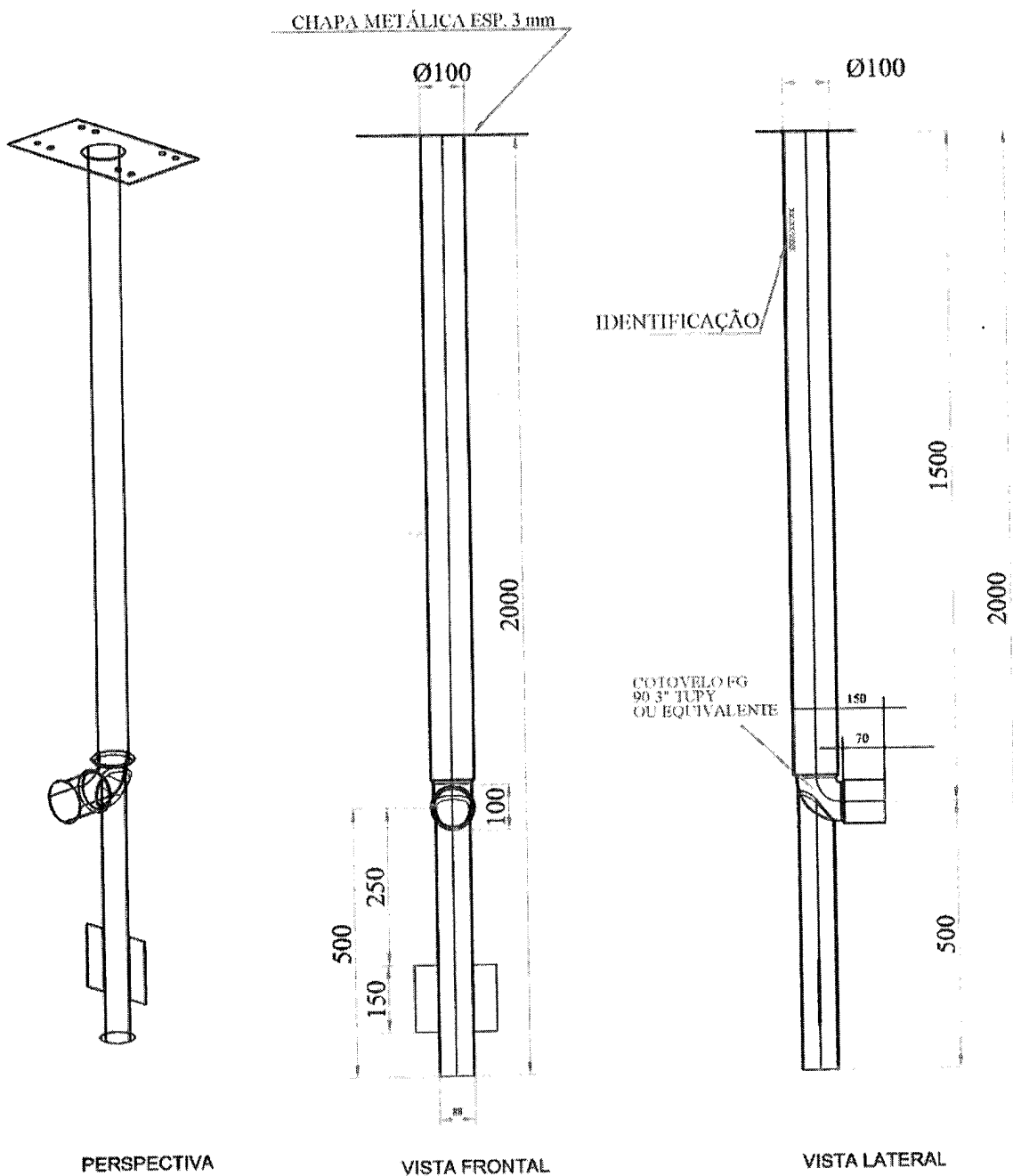
Eng^a Guacira Camargo A. Civolani
Área de Operação do Trânsito



1:15

CONVENÇÕES:

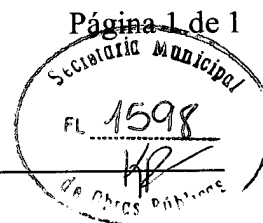
[Handwritten signature]

**Rosana Manosso**

De: "Rosana Manosso" <rmanosso@urbs.curitiba.pr.gov.br>
Para: <mts.coml@globo.com>
Enviada em: sexta-feira, 8 de fevereiro de 2008 10:22
Assunto: licitação internacional

Bom dia Sra. Vilma!

Informamos que para a compra do Edital, referente à licitação internacional, faz-se necessário o depósito de R\$ 300,00 (trezentos) reais, na seguinte conta corrente:

c/c nº 77.007-8
Agência 3793-1 - Governo
Banco do Brasil S/A
URBS – Urbanização de Curitiba S/A
CNPJ nº 75.076.836/0001-79

Após o depósito, para que possamos encaminhar o edital pelo correio, solicitamos o envio para o fax de nº (41) 3232-9475 do comprovante de depósito bem como dos dados cadastrais da empresa.

Para demais esclarecimentos estamos à disposição.
Atenciosamente,

Rosana Manosso
URBS - Urbanização de Curitiba S.A.
Unidade de Licitações
fone 3320-3240 e 3320-3351
fax 3232-9475

MTSCOMÉRCIO E SERVIÇOS
DE COMUNICAÇÃO VISUAL LTDA. ME**FOLHA DE TRANSMISSÃO DE FAX**

PARA: Rosana Manosso	DE: Elyo Luis Ruggi
EMPRESA: URBS	DATA: 4/3/2008
NÚMERO DO FAX: (41) 3232-9475	Nº TOTAL DE PAGINAS INCLUINDO FOLHA DE ROSTO: 01
TELEFONE: (51) 3320-3240/3351	TELEFONE DO REMETENTE (011) 5587-3771
REF.: CR/001/2007	SEU Nº DE REFERÊNCIA: 018/2008

 URGENTE
 PARA REVISÃO
 FAVOR COMENTAR
 FAVOR RESPONDER
 FAVOR CIRCULAR

OBSERVAÇÕES/COMENTÁRIOS

Conforme suas instruções, anexo cópia do comprovante de pagamento para retirada de edital.

Solicitamos que seja efetuado o envio através de nosso e-mail:
mts.coml@globo.com ou mts.coml@gmail.com

Grata

Wilma Campos
- Assistente -

MTS COMÉRCIO E SERVIÇOS DE COMUNICAÇÃO VISUAL LTDA. ME

R. LUIS GOIS, 1.713 - C/ 03 - MIRANDÓPOLIS - SÃO PAULO/SP - CEP 04043-350

FONE / FAX: 11 5587-3771 - e-mail: mts.coml@globo.com

CNPJ: 04.777.690/0001-40 - INSC. EST.: 116.906.933.117



PREENCHER COM LETRA DE FORMA

AR

DESTINATÁRIO DO OBJETO / DESTINATAIRE			
NOME OU RAZÃO SOCIAL DO DESTINATÁRIO DO OBJETO / NOM OU RAISON SOCIALE DU DESTINATAIRE			
MTS COM E SER. DE COMUNICAÇÃO VISUAL			
ENDEREÇO / ADRESSE			
R LUIS GOIS 1713 CJ. 03 MIRANDÓPOLIS			
CEP / CODE POSTAL	CIDADE / LOCALITÉ	UF	PAÍS / PAYS
04043-350	SÃO PAULO	SP	BRASIL
DECLARAÇÃO DE CONTEÚDO (SUJEITO À VERIFICAÇÃO) / DISCRIMINATION		NATUREZA DO ENVIO / NATURE DE L'ENVOI	
Edital de Licitação Pública Internacional - LPI nº 001/07		<input type="checkbox"/> PRIORITÁRIA / PRIORITAIRE	
		<input type="checkbox"/> EMS	
		<input type="checkbox"/> SEGURO / VALEUR DÉCLARÉ	
ASSINATURA DO RECEBEDOR / SIGNATURE DU RÉCEPTEUR		DATA DE RECEBIMENTO / DATE DE LIVRATION	CARIMBO DE ENTREGA / UNIDADE DE DESTINO / BUREAU DE DESTINATION
X ELVIO L. FUSGI		07/03/08	07 MAR 08
NOME LEGÍVEL DO RECEBEDOR / NOM LISIBLE DU RÉCEPTEUR			
Nº DOCUMENTO DE IDENTIFICAÇÃO DO RECEBEDOR / ÓRGÃO EXPEDIDOR		RUBRICA E MPT. DO EMPREGADO / SIGNATURE DE L'AGENT	
		[Handwritten Signature]	
ENDEREÇO PARA DEVOLUÇÃO NO VERSO / ADRESSE DE RETOUR DANS LE VERSO			

75240203-0

FC0463 / 16

114 x 186 mm



OB

URBS-URBANIZACAO DE CURITIBA S.A.

Av.Pres.Afonso Camargo, 330 - Rodoferroviaria
C.N.P.J. 76.417.005/0001-86 - Insc.Est. Isento
Fone: (041) 320-3211

RECIBO

CONCURRENCIA INT 001/2007

Data emissao: 05/03/2008

Nome:

MTS COM. E SERV. DE COMUNICACAO VISUAL LTR

Contrato: 04777690/0001-40

URBS-URB 001/08 C11 0

Descricao:

PROGRAMA DE TRANSPORTE URBANO DE CURITIBA ETAPA II, BENS A SEREM ADQUIRIDOS, EQUIPAMENTOS SEMAFORICOS PARA O EIXO METROPOLITANO, TRECHOS 2,3 E 4 AV MAL FLORIANO PEIXOTO, TRECHO 1 DO INICIPIO DE CURITIBA.

E-MAIL: MTS.COM@GLOBO.COM

MTS.COM@GMAIL.COM

CONTATO: (41) 3330-4200 - EDINILSON J. KOVALESKI

Endereco:

R LUIS GOIS, 1713 - CJ 03 - MIRANDOPOLIS - SAO PAULO - SP

Fone/Fax: FONE/FAX: (11) 5587-3771

Valor= R\$ 300,00

Valido somente com autenticacao mecanica



11 Programa de
Transporte
Urbano de
Curitiba
Etapa II

FOLHA DE ROSTO - FAX
PREFEITURA MUNICIPAL DE CURITIBA
UTAG - UNIDADE TÉCNICO-ADMINISTRATIVA DE GERENCIAMENTO
Rua Emílio de Menezes nº 450 – São Francisco
Curitiba - Paraná - CEP 80510-320
Tel. 3350-9847 / 3350-9840
FAX – 3350-9841

nº de folhas enviadas: 11

MENSAGEM UTAG Nº 006/2008

Curitiba, 05 de março de 2008.

De: Wilson Justus Soares – Coordenador Geral UTAG

Para: Paulo Carvalho – Especialista Local de Transporte
Banco Interamericano de Desenvolvimento – BID

Assunto: Empréstimo 1526/OC-BR – (BR-0375)
Programa de Transporte Urbano de Curitiba – Etapa II
LPI 001/07-URBS – Semaforização Eixo Metropolitano de Transporte
Trechos 1, 2, 3 e 4 / Av. Marechal Floriano Peixoto – Trecho 1
Análise e aprovação Boletim de Esclarecimento nº 02

Encaminhamos, para análise a aprovação, Boletim de Esclarecimento nº 02, referente as indagações encaminhadas pelas participantes SINALISA SEGURANÇA VIÁRIA LTDA., DIGICON S/A. – CONTROLE ELETRÔNICO PARA MECÂNICA e ESTEIO ENGENHARIA E AEROLEVANTAMENTOS S/A..

Atenciosamente,



[REPORTE DE TRANSMISION]

05 MAR. 2008 09:52AM

NO.	OTRO FACSIMIL	HORA DE INICIO	DURACION	MODO	PAGINAS RESULTADO
01	061 33213112	05 MAR. 09:49AM	03'03	TRANS	04 DOCUMENTO ATASCADO

[REPORTE DE TRANSMISION]

05 MAR. 2008 09:57AM

NO.	OTRO FACSIMIL	HORA DE INICIO	DURACION	MODO	PAGINAS RESULTADO
01	061 33213112	05 MAR. 09:52AM	04'32	TRANS	07 OK

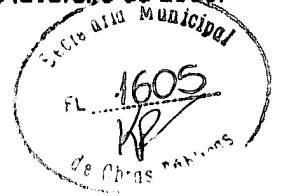

A
UTAG (Unidade Técnico-Administrativa de Gerenciamento)
Fax: (041) 3350-9841

Att: COMISSÃO ESPECIAL DE LICITAÇÃO (CELI)

Ref: EDITAL DE LICITAÇÃO PÚBLICA INTERNACIONAL
LPI Nº 001/2007 - URBS

Prezados Senhores,

A **SINALISA SEGURANÇA VIÁRIA LTDA**, sediada na Rua Presidente Barão de Guajará, 266, Mooca, São Paulo - SP, CEP 03107-030, inscrita no CNPJ sob o nº 42.147.421/0001-90, interessada em participar da licitação em epígrafe, vem pela presente solicitar os esclarecimentos que seguem:

Na página 198 item b.5.1 do edital de concorrência LPI Nº 001/07-URBS está especificado que as lentes dos módulos de LEDs devem ser incolores.

Os nossos módulos de LEDs (vermelho = 617nm, amarelo = 590nm, verde = 503nm), fabricados nos EUA, possuem duas lentes: uma lente interna incolor do tipo Fresnel tridimensional e outra externa colorida multi-facetada tridimensional na face interna para proporcionar uma grande uniformidade de distribuição da luminosidade. Esta construção foi adotada pelo fabricante para que os usuários não vejam os pontos luminosos onde ficam os LEDs.

Entre os diversos tipos de módulos de LEDs para semáforos (200mm, 300mm, veiculares, pedestres, setas) este fabricante produz cerca de 400.000 módulos por ano sendo tanto corpo quanto lentes feitas em policarbonato estabilizado para ultravioleta e com grau de proteção IP65.

Estes módulos de LEDs foram testados e aprovados contra a norma ITE VTCSH 2005. Esta norma está servindo de base para a Comissão de Estudos de Sinalização Semafórica da ABNT fazer a norma brasileira Lâmpadas de LEDs.

Pergunta: este produto de tão alta qualidade não poderá ser ofertado neste certame somente por possuir lentes externas coloridas?

Se a Comissão de Licitação desejar receber catálogos e laudo dos testes feitos, estamos plenamente abertos para enviá-los.

Aguardamos breve pronunciamento.

Atenciosamente,

Wilson F. da Silva
Gerente de Contratações



SINALISA SEGURANÇA VIÁRIA LTDA.

RUA PRES. BARÃO DE GUAJARÁ, 266 - MOOCA
SÃO PAULO - SP - CEP 03107-030
FONE: 55 11 6813.3900 - FAX: 6813.3901
e-mail: sinalisa@sinalisa.com.br



digicon

Gravataí, 26 de Fevereiro de 2008.

A

UTAG – Unidade Técnico-Administrativa de Gerenciamento
AC: Comissão Especial de Licitação (CELI)

Ref.: Licitação Pública Internacional para Aquisição de Bens e serviços correlatos – LPI N 001/2007 - URBS

Prezados Senhores,

A empresa **Digicon S.A. Controle Eletrônico para Mecânica**, na qualidade de tradicional fabricante de Equipamentos e Sistemas para o Controle Eletrônico de Tráfego, inscrita no CNPJ 88.020.102/0001-10, atuando há mais de 26 anos neste mercado, inclusive sendo a pioneira no desenvolvimento de Controladores Eletrônicos de Tráfego baseado em microprocessadores, e atualmente, fornecendo equipamentos para as principais cidades do Brasil inclusive possuindo mais de 20 Centrais de Tráfego instaladas em diversas cidades do Brasil, como São Paulo (CET), Porto Alegre (EPTC), Rio de Janeiro (CET-Rio), Campinas (EMDEC), Vitória (PMV), Belo Horizonte (BHTRANS), Ribeirão Preto (TRANSERP), entre outras, interessada em participar da Licitação em epígrafe empreendida pelo Município de Curitiba, através da URBS – Urbanização de Curitiba S.A. vem solicitar esclarecimentos referentes ao conteúdo deste edital, conforme abaixo, em sua Seção VI – Programa de Fornecimento

1) Na referida seção, **Item 1 Programa de Fornecimento** – no quadro de equipamentos e serviços, não consta o fornecimento do software de controle semafórico centralizado em tempo real com primazia no transporte coletivo.

Perguntas: Deverá ser fornecido, juntamente com os controladores, o Software conforme especificações exigidas no item 2.2 especificações técnicas? Em caso afirmativo, porque este software não consta no quadro de equipamentos e serviços?

Item 2.4 Especificações Técnicas, Controladores de Tráfego de Médio Porte, alínea “a”, Objetivos, determina: “Os Controladores de semáforos, deverão ter capacidade de integrar-se a uma rede (grupo) de semáforos EXISTENTES, utilizando uma rede de comunicação de dados sem fio, até a Central de Controle de Tráfego – CTA, localizada na URBS”.

Pergunta: Qual a rede (grupo) de semáforos EXISTENTES o edital se refere? Existe a possibilidade de uma nova rede de controladores semafóricos se integrar com esta rede EXISTENTE?

3) No item 2.4 alínea "c".5.3 a especificação exige: "Visualizar em tempo real o funcionamento dos controladores da rede/sub área"

Pergunta: Qual é o atraso permitido ou aceitável para a visualização em tempo real, considerando que na comunicação via GPRS há um atraso substancial na ordem de segundos ?

4) No item 2.4 alínea "e" a especificação determina : "A frequência de acertos dos relógios via rede de comunicação ou rede sem fio, deverá ser automática, incluindo as informações de dia de semana, hora, minuto e segundo do dia, executada no mínimo a cada 5 minutos."

Pergunta: Sabendo-se do atraso da comunicação via GPRS, qual a defasagem permitida entre o relógio do controlador e o computador central?

5) No item 2.4 alínea "f". a especificação determina: "A rede deverá ser de fácil instalação, composta por um par de cabos trançado (quando houver disponibilidade de rede subterrânea), ou ainda utilizando-se de tecnologia sem fio. A rede deve permitir a conexão de pontos a distâncias mínimas de 100 metros para os de ligação de laços."

Pergunta: Na alínea "b1" menciona que o hardware dos circuitos detetores (laços indutivos) deverá estar acomodada no próprio bastidor do controlador. Porque a necessidade de uma rede de dados?

6) No item 2.4 alínea "m" a especificação determina :O controlador deverá ser fixado ao pedestal através de 4 parafusos tipo " francês" que deverão acompanhar o controlador . A abertura dos 4 furos do gabinete do controlador deverá ser realizada conforme medidas do desenho do pedestal e antes do tratamento superficial da chapa".

Pergunta: Quais as medidas dos parafusos tipo "francês" ? Na especificação técnica não é fornecido o desenho do pedestal para que se possa prever a furação adequada.

Certos de podermos estar contribuindo para um maior esclarecimento do referido Edital e desta forma ampliar a participação de empresas com competência técnica comprovada, aguardamos vosso pronunciamento quanto aos questionamentos acima, a fim de podermos oferecer a Municipalidade, a melhor e mais vantajosa proposta.

Subscrevemo-nos e nos colocamos a sua disposição para quaisquer informações que se façam necessárias.

Atenciosamente,



Elton Barcelos
Digicon S.A

Fone: (51) 3489-8822 / 8831

Fax Vendas: (51) 3489-1026

www.digicon.com.br

Curitiba, 26 de fevereiro de 2008

EN-620-00-CAR-016-08



A
UTAG (UNIDADE TÉCNICO-ADMINISTRATIVA DE GERENCIAMENTO)
Rua Emílio de Menezes nº 450
Curitiba - PR
80.510-320

AT.: Comissão Especial de Licitação (CELI)
Ref.: LPI Nº 001/07 - URBS

Prezados Senhores,

Considerando os Formulários FIN-3.1, FIN 3.1(a), documentos a anexar e Fator 3.1 da Seção III - Critérios de Avaliação e Qualificação:

Um dos membros da SPCA foi estabelecido em 2007. Desta forma, a sua solidez da situação financeira atual é comprovada pelos coeficientes exigidos correspondentes ao exercício 2007 e não pela média dos 3 últimos exercícios e as informações financeiras e anexos dos balanços e demonstrações anteriores a 2007 não serão apresentados.
Solicitamos confirmar nosso entendimento.

Atenciosamente,

Ercy Priscila Nascimento
Departamento Comercial
ESTEIO Engenharia e Aerolevantes S.A.

LICITAÇÃO PÚBLICA INTERNACIONAL
LPI Nº 001/07-URBS

SEMAFORIZAÇÃO

Eixo Metropolitano de Transporte – Trechos 1, 2, 3 e 4
Av. Marechal Floriano Peixoto – Trecho 1

BOLETIM DE ESCLARECIMENTOS Nº 02

- 01) Na página 198 – item b.5.1 do edital de concorrência LPI Nº 001/07-URBS está especificado que as lentes dos módulos de LEDs devem ser incolores. Os nossos módulos de LEDs (vermelho = 617 mm, amarelo = 590 mm, verde = 503 mm), fabricados nos EUA, possuem duas lentes: uma lente interna incolor do tipo Fresnel tridimensional e outra externa colorida multi-facetada tridimensional na face interna para proporcionar uma grande uniformidade de distribuição da luminosidade. Esta construção foi adotada pelo fabricante para que os usuários não vejam os pontos luminosos onde ficam os LEDs. Entre os diversos tipos de módulos de LEDs para semáforos (200 mm, 300 mm, veiculares, pedestres, setas), este fabricante produz cerca de 400.000 módulos por ano sendo tanto corpo quanto lentes feitas em policarbonato estabilizado para ultravioleta e com grau de proteção IP65. Estes módulos de LEDs foram testados e aprovados contra a norma ITE VTCSH 2005. Esta norma está servindo de base para a Comissão de Estudos de Sinalização Semafórica da ABNT fazer a norma brasileira Lâmpadas de LEDs..
Pergunta-se: este produto de tão alta qualidade não poderá ser ofertado neste certame somente por possuir lentes externas coloridas?

Resposta: Informamos que não temos nada a opor quanto ao fornecimento de lentes coloridas, desde que nos seja encaminhado os laudos dos testes e sua respectiva aprovação pelos órgãos competentes. Esclarecemos que a solicitação das lentes transparentes citadas no respectivo edital foi devido ao fato de facilitar a manutenção, uma vez que serve para todos os módulos.

- 02) Considerando os Formulários FIN-3.1, FIN-3.1(a), documentos a anexar e Fator 3.1 da Seção III - Critérios de Avaliação e Qualificação: Um dos membros da SPCA foi estabelecido em 2007. Desta forma, a sua solidez da situação financeira atual é comprovada pelos coeficientes exigidos correspondentes ao exercício 2007 e não pela média dos 3 últimos exercícios e as informações financeiras e anexos dos balanços e demonstrações anteriores a 2007 não serão apresentados. Solicitamos confirmar nosso entendimento.

(Boletim de Esclarecimentos nº 02 - continuação - It. 02)

Resposta: De acordo com os Formulários FIN-3.1 e FIN-3.1(a) e o Fator 3.1 da Seção III, cada membro da SPCA deve cumprir o requisito, ou seja, cada membro deve demonstrar a solidez da sua situação financeira atual através dos coeficientes de liquidez, de endividamento e de rentabilidade pela média dos últimos 3 (três) anos – 2005, 2006 e 2007, acompanhados de cópias dos demonstrativos financeiros auditados (balanços, demonstrativos de resultados, etc) referentes aos mesmos exercícios, tendo em vista que as exigências fazem parte das normas licitatórias do Banco Interamericano de Desenvolvimento - BID. Assim sendo, o entendimento da empresa solicitante não está correto.

- 03) Na Seção VI – Programa de Fornecimento, item 1, no quadro de equipamentos e serviços, não consta o fornecimento do software de controle semafórico centralizado em tempo real com primazia no transporte coletivo.
Perguntas: Deverá ser fornecido, juntamente com os controladores, o software conforme especificações exigidas no item 2.2 Especificações Técnicas? Em caso afirmativo, porque este software não consta no quadro de equipamentos e serviços?

Resposta: O software de controle semafórico centralizado em tempo real com primazia no transporte coletivo deverá ser fornecido, conforme indica o Edital de Licitação na planilha do Lote 1 – Fornecimento e Implantação de Equipamentos Semafóricos em seu item 1.2 na página 99 do Edital.

- 04) Item 2.4 Especificações Técnicas, Controladores de Tráfego de Médio Porte, alínea “a”, Objetivos, determina: “Os Controladores de semáforos, deverão ter capacidade de integrar-se a uma rede (grupo) de semáforos EXISTENTES, utilizando uma rede de comunicação de dados sem fio, até a Central de Controle de Tráfego – CTA, localizada na URBS”.
Perguntas: Qual a rede (grupo) de semáforos EXISTENTES o edital se refere? Existe a possibilidade de uma nova rede de controladores semafóricos se integrar com esta rede EXISTENTE?

Resposta: O item 2.4, alínea “a”, não deixa dúvidas quanto à necessidade dos controladores de tráfego a serem fornecidos deverão integrar-se a uma rede (grupo) de semáforos EXISTENTES. Entende-se por controladores EXISTENTES aqueles que se encontram atualmente em operação nas redes (grupos) de semáforos nos corredores de tráfego apontados no item 2.13, alíneas “a” e “b”. Apontamos, ainda, que os referidos indicam a situação do controle nos dois corredores de tráfego abrangidos neste Edital de Licitação em relação ao número de pontos com controle semafórico que existem atualmente, bem como o número de pontos com controle semafórico que deverão ser acrescentados e/ou remodelados ao sistema de controle.



(Boletim de Esclarecimentos nº 02 - continuação - fls. 03)

- 05) No item 2.4 alínea "c.5.3", a especificação exige: "Visualizar em tempo real o funcionamento dos controladores da rede/sub área".

Pergunta: Qual é o atraso permitido ou aceitável para a visualização em tempo real, considerando que na comunicação via GPRS há um atraso substancial na ordem de segundos?

Resposta: O tempo considerado está correlacionado à tecnologia disponibilizada pelas operadoras deste tipo de tecnologia que serão utilizadas na cidade de Curitiba. A definição de Sistema de Controle de Tráfego em Tempo Real adotada neste Edital de Licitação é aquela descrita no item 2.2.3. Desde que cumpridas as exigências técnicas previstas no Edital de Licitação, toda e qualquer solução técnica apresentada será analisada sob a ótica do atendimento ao Objeto do Edital de Licitação.

- 06) No item 2.4 alínea "e", a especificação determina: "A frequência de acertos dos relógios via rede de comunicação ou rede sem fio, deverá ser automática, incluindo as informações de dia de semana, hora, minuto e segundo do dia, executada no mínimo a cada 5 minutos".

Pergunta: Sabendo-se do atraso da comunicação via GPRS, qual a defasagem permitida entre o relógio do controlador e o computador central?

Resposta: A eficácia temporal do sistema GPRS é dependente da operadora escolhida na cidade de Curitiba pela empresa licitante e, portanto, todo e qualquer tempo correlacionado a essa dependência passa a não ser identificado como prejudicial à proposta técnica a ser apresentada. Conforme apontado no texto da pergunta, a exigência do Edital de Licitação é que o acerto dos relógios aconteça em uma frequência de, no mínimo, 5 minutos e seja de forma automática com as configurações previstas. A Taxa de transmissão do meio de comunicação empregado passa a ser irrelevante para um acerto de relógio a cada, no mínimo, cinco minutos.

- 07) No item 2.4 alínea "f", a especificação determina: "A rede deverá ser de fácil instalação, composta por um par de cabos trançado (quando houver disponibilidade de rede subterrânea), ou ainda utilizando-se de tecnologias sem fio. A rede deve permitir a conexão de pontos a distâncias mínimas de 100 metros para os de ligação de laços".

Pergunta: Na alínea "b1" menciona que o hardware dos circuitos detetores (laços indutivos) deverá estar acomodada no próprio bastidor do controlador. Porque a necessidade de uma rede de dados?

Resposta: O termo Rede de dados para laços teve a intenção de referir que na rede de dados de comunicação da forma de par trançado (quando houver disponibilidade de rede subterrânea), de acordo com a solução técnica a ser empregada, deverá, também, prever-se a inserção de cabos provenientes de detetores (laços indutivos) quando utilizados. Não há correlação entre a rede de dados apontada com a localização do hardware dos circuitos detetores, que deverá estar acomodado no próprio bastidor do controlador.

- 08) No item 2.4 alínea "m", a especificação determina: "O controlador deverá ser fixado ao pedestal através de 4 parafusos tipo "francês" que deverão acompanhar o controlador. A abertura dos 4 furos do gabinete do controlador deverá ser realizada conforme medidas do desenho do pedestal e antes do tratamento superficial da chapa".
Pergunta: Quais as medidas dos parafusos tipo "francês"? Na especificação técnica não é fornecido o desenho do pedestal para que se possa prever a furação adequada.

Resposta: Segue anexo o desenho do pedestal com os detalhes.

Curitiba, 05 de março de 2008.



Daniel Rodrigues de Sousa
Presidente



BANCO INTERAMERICANO DE DESENVOLVIMENTO
REPRESENTAÇÃO NO BRASIL

FAX Nº: (61) 3321-3112

FORMULÁRIO DE TRANSMISSÃO DE DOCUMENTOS

Data: 07/03/08	No. de Páginas: 01	Remeter ao FAX número: (41) 3350-9841	Mensagem No.: CBR-869/08 Classificação: 1526/OC-BR GS CI-001/07-URBS
--------------------------	------------------------------	---	---

A: Unidade Técnico-Administrativa de Gerenciamento – UTAG

Atenção: Wilson Justus Soares – Coordenador Geral

De:	 Paulo Carvalho Nome	COF/CBR Unidade	3317-4277 Telefone
------------	--	----------------------------------	-------------------------------------

Assunto: Empréstimo 1526/OC-BR
Licitação Pública Internacional 001/07-URBS

Referimo-nos à Mensagem UTAG-006/08, datada de 05 de março de 2008, por meio da qual foi apresentado o Boletim de Esclarecimentos nº 02 a ser enviado aos possíveis ofertantes da Licitação Pública Internacional 001/07-URBS, para a aquisição de equipamentos semafóricos no âmbito do Programa de Transporte Urbano de Curitiba II, parcialmente financiado pelo BID com os recursos do contrato de empréstimo em epígrafe.

Informamos que o Banco analisou os referidos documentos e não tem objeções ao Boletim de Esclarecimentos nº 02, com exceção à resposta 2. Naquele questionamento o entendimento do licitante está correto, pois empresas estabelecidas a menos de três anos devem apresentar ao menos um balanço. Serão considerados os coeficientes do único balanço ou a média no caso de dois balanços. Assim, ficamos no aguardo do resultado da fase de habilitação.

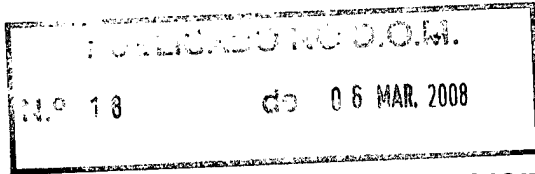

COMUNICADO

LICITAÇÃO PÚBLICA INTERNACIONAL LPI Nº 001/07-URBS SEMAFORIZAÇÃO

Eixo Metropolitano de Transporte – Trechos 1, 2, 3 e 4
Av. Marechal Floriano Peixoto – Trecho 1

A Comissão Especial de Licitação – CELI, designada pelo Decreto nº 1.249 de 01/09/2005, com base nos itens 45.1 e 45.2 do Edital da LPI nº 001/07-URBS, comunica às interessadas em participar da mesma que, a empresa DATAPROM EQUIPAMENTOS E SERVIÇOS DE INFORMÁTICA LTDA., ofereceu impugnação aos termos do Edital da licitação acima mencionada, por não concordar com os mesmos.

Em função do protesto interposto, fica suspensa a data de 18 de março de 2008, marcada para o recebimento e abertura das propostas, sendo que após o julgamento do Protesto e os trâmites legais, nova data será comunicada.

Caso haja interesse das licitantes em impugnar referido protesto, deverá ser o mesmo apresentado no prazo de 07 (sete) dias, a contar deste.

Cópia do referido documento poderá ser retirada na UTAG – Unidade Técnico-Administrativa de Gerenciamento, sito na Rua Emílio de Menezes – 450 – Bairro São Francisco, nesta Capital.

Curitiba, 06 de março de 2008.



Daniel Rodrigues de Sousa
Presidente

SECRETARIA MUNICIPAL DE OBRAS PÚBLICAS
COMISSÃO ESPECIAL DE LICITAÇÃO - CELI

C O M U N I C A D O

LICITAÇÃO PÚBLICA INTERNACIONAL
LPI Nº 001/07-URBS
SEMAFORZAÇÃOEixo Metropolitano de Transporte - Trechos 1, 2, 3 e 4
Av. Marechal Floriano Peixoto - Trecho 1

A Comissão Especial de Licitação - CELI, designada pelo Decreto nº 1.249 de 01/09/2005, com base nos itens 45.1 e 45.2 do Edital da LPI nº 001/07-URBS, comunica às interessadas em participar da mesma que, a empresa DATAPROM EQUIPAMENTOS E SERVIÇOS DE INFORMÁTICA LTDA., ofereceu impugnação aos termos do Edital da licitação acima mencionada, por não concordar com os mesmos.

Em função do protesto interposto, fica suspensa a data de 18 de março de 2008, marcada para o recebimento e abertura das propostas, sendo que após o julgamento do Protesto e os trâmites legais, nova data será comunicada.

Caso haja interesse das licitantes em impugnar referido protesto, deverá ser o mesmo apresentado no prazo de 07 (sete) dias, a contar deste. Cópia do referido documento poderá ser retirada na UTAG - Unidade Técnico-Administrativa de Gerenciamento, sito na Rua Emílio de Menezes - 450 - Bairro São Francisco, nesta Capital.

Curitiba, 06 de março de 2008.
DANIEL RODRIGUES DE SOUSA-PRESIDENTESECRETARIA MUNICIPAL DA SAÚDE
PREGÃO - SMSCOMUNICADO
REPUBLICAÇÃO DO AVISO Nº 011/2008

Comunicamos às empresas que acessaram o site www.e-compras.curitiba.pr.gov.br e retiraram o Edital referente ao processo licitatório - Pregão Eletrônico nº 007/2008 - SMS, que versa sobre a "Prestação de Serviços de Engenharia-Reparos em Imóvel com Fornecimento de Materiais", REPUBLICAÇÃO do aviso de licitação nº 011/08.

O Edital foi alterado e estará disponível a partir do dia 06/03/2008, sendo que a data e o horário da abertura ficaram marcados para: DATA/HORÁRIO PARA ENVIO DE PROPOSTAS: 18/03/08 - 14:30 ÀS 15:10 HORAS.

DATA/HORÁRIO PARA ENVIO DE LANCES: 18/03/08 - 15:15 ÀS 15:45 HORAS.

Informamos, ainda, que o referido Comunicado será publicado no Diário Oficial do Município do dia 06/03/08 (terça-feira).

Dúvidas, entrar em contato com a Pregoeira - fone 3350-9951.

Curitiba, 06 de março de 2008.
ANGELA KOGA LEMES-PREGOEIRASECRETARIA MUNICIPAL DA SAÚDE
PREGÃO - SMS

AVISO DE LICITAÇÃO Nº 018/2008

PROCESSO: PREGÃO ELETRÔNICO Nº 014/2008 - SMS
OBJETO: "AQUISIÇÃO DE MATERIAL DE CONSUMO MÉDICO HOSPITALAR"

DATA/HORÁRIO ENVIO DE PROPOSTA: 18/03/2008 - 09:00 ÀS 09:50 HORAS

DATA/HORÁRIO ENVIO DE LANCES: 18/03/2008 - 09:55 ÀS 10:30 HORAS

Curitiba, 06 de março de 2008.
SANDRA TEREZINHA PEREIRA DOS SANTOS-PREGOEIRA

- AS PROPOSTAS DEVERÃO SER ENCAMINHADAS VIA INTERNET NA DATA E HORÁRIOS DETERMINADOS ACIMA.

- O EDITAL ESTÁ À DISPOSIÇÃO DOS INTERESSADOS NO PORTAL DE COMPRAS DA PREFEITURA MUNICIPAL DE CURITIBA: www.e-compras.curitiba.pr.gov.br

- SOMENTE PODERÃO PARTICIPAR DO ENVIO DE LANCES AS EMPRESAS QUE ESTIVEREM DEVIDAMENTE CADASTRADAS NO PORTAL DE COMPRAS E QUE APRESENTAREM PROPOSTAS.

- INFORMAÇÕES CONTACTAR PELOS FONES: (41) 3350-9018, 3350-9100, 3350-9062 E 3350-9951.

SECRETARIA MUNICIPAL DA SAÚDE
PREGÃO - SMS

AVISO DE LICITAÇÃO Nº 019/2008

PROCESSO: PREGÃO ELETRÔNICO Nº 019/2008 - SMS
OBJETO: "CONFEÇÃO DE MATERIAL GRÁFICO (CRACHÁ, CERTIFICADOS E FAIXAS)"

DATA/HORÁRIO ENVIO DE PROPOSTA: 18/03/2008 - 10:00 ÀS 10:40 HORAS

DATA/HORÁRIO ENVIO DE LANCES: 18/03/2008 - 10:45 ÀS 11:15 HORAS

Curitiba, 06 de março de 2008.
ANGELA KOGA LEMES-PREGOEIRA

- AS PROPOSTAS DEVERÃO SER ENCAMINHADAS VIA INTERNET NA DATA E HORÁRIOS DETERMINADOS ACIMA.

- O EDITAL ESTÁ À DISPOSIÇÃO DOS INTERESSADOS NO PORTAL DE COMPRAS DA PREFEITURA MUNICIPAL DE CURITIBA: www.e-compras.curitiba.pr.gov.br

- SOMENTE PODERÃO PARTICIPAR DO ENVIO DE LANCES AS EMPRESAS QUE ESTIVEREM DEVIDAMENTE CADASTRADAS NO PORTAL DE COMPRAS E QUE APRESENTAREM PROPOSTAS.

- INFORMAÇÕES CONTACTAR PELOS FONES: (41) 3350-9018, 3350-9100, 3350-9062 E 3350-9951.

SECRETARIA MUNICIPAL DA SAÚDE
PREGÃO - SMS

AVISO DE LICITAÇÃO Nº 020/2008

PROCESSO: PREGÃO ELETRÔNICO Nº 021/2008 - SMS
OBJETO: "AQUISIÇÃO DE MEDICAMENTOS E SOLUÇÕES"

DATA/HORÁRIO ENVIO DE PROPOSTA: 19/03/2008 - 14:30 ÀS 15:15 HORAS

DATA/HORÁRIO ENVIO DE LANCES: 19/03/2008 - 15:20 ÀS 16:00 HORAS

Curitiba, 06 de março de 2008.
SANDRA TEREZINHA PEREIRA DOS SANTOS-PREGOEIRA

- AS PROPOSTAS DEVERÃO SER ENCAMINHADAS VIA INTERNET NA DATA E HORÁRIOS DETERMINADOS ACIMA.

- O EDITAL ESTÁ À DISPOSIÇÃO DOS INTERESSADOS NO PORTAL DE COMPRAS DA PREFEITURA MUNICIPAL DE CURITIBA: www.e-compras.curitiba.pr.gov.br

- SOMENTE PODERÃO PARTICIPAR DO ENVIO DE LANCES AS EMPRESAS QUE ESTIVEREM DEVIDAMENTE CADASTRADAS NO PORTAL DE COMPRAS E QUE APRESENTAREM PROPOSTAS.

- INFORMAÇÕES CONTACTAR PELOS FONES: (41) 3350-9018, 3350-9100, 3350-9062 E 3350-9951.

COMPANHIA DE HABITAÇÃO POPULAR DE CURITIBA - COHAB-CT

AVISO DE LICITAÇÃO
EDITAL DE TOMADA DE PREÇOS SEAQ/001/2008-FMH

A COMPANHIA DE HABITAÇÃO POPULAR DE CURITIBA - COHAB-CT, sociedade de economia mista criada nos termos da Lei nº 2.545/65, inscrita no CNPJ/MF sob nº 76.495.696/0001-36, com sede nesta cidade de Curitiba - PR, na Rua Capilão Souza Franco nº 13, torna público que às 14:30 horas do dia 25 de maio de março de 2008, em sua sede, em sessão pública, na forma da Lei Federal nº 8.666, de 21/06/93, e posteriores e Lei Complementar nº 123/2006, a Comissão de Licitação receberá os documentos de Habilitação e as Propostas de Preços referentes a TOMADA DE PREÇOS SEAQ/001/2008-FMH, do tipo menor preço, tendo por objeto a contratação de empresa para a construção de 35 (trinta e cinco) unidades padrão CT 2-33i, cada uma com 43,50m² de área construída, sob regime de empreitada por preço unitário, no empreendimento denominado VILA KAKANÉ, nesta Capital, conforme projetos, planilhas orçamentárias e memoriais descritivos fornecidos, os quais integram o respectivo Edital de licitação.

Preço máximo da Licitação: R\$ 705.376,35 (setecentos e cinco mil, trezentos e setenta e seis reais e trinta e cinco centavos).

A participação na presente licitação fica condicionada às empresas devidamente cadastradas junto à Secretaria Municipal de Obras Públicas da Prefeitura Municipal de Curitiba, nas categorias e grupos EDI - 1 ou EDI - 2 ou EDI - 3, em validade.

A documentação completa do Edital poderá ser examinada e adquirida até o dia 24/03/2008, mediante pagamento de R\$ 30,00 (trinta reais), junto ao Setor de Aquisições da COHAB-CT, sito na Rua Francisco Rocha nº 860, telefones (41) 3221-8203 ou (41) 3221-8204, no horário comercial e consultada no site www.cohabct.com.br.

Curitiba, 28 de fevereiro de 2008.
MOUNIR CHAOWICHE-DIRETOR PRESIDENTEINSTITUTO CURITIBA DE SAÚDE
PREGÃO- ICS

AVISO DE LICITAÇÃO Nº 021/2008

PROCESSO: PREGÃO ELETRÔNICO Nº 19/2008
OBJETO: AQUISIÇÃO DE CADEIRAS E LONGARINAS.

DATA / HORÁRIO PARA ENVIO DE PROPOSTAS: 19/03/2008 - 08:30 ÀS 09:00 HORAS

DATA / HORÁRIO PARA ENVIO DE LANCES: 19/03/2008 - 09:05 ÀS 09:30 HORAS.

Curitiba, 04 de março de 2008.
MAURO MARTINS TOSTA-PREGOEIRO

- AS PROPOSTAS DEVERÃO SER ENCAMINHADAS VIA INTERNET NA DATA E HORÁRIOS DETERMINADOS ACIMA.

- O EDITAL ESTÁ À DISPOSIÇÃO DOS INTERESSADOS NO PORTAL DE COMPRAS DA PREFEITURA MUNICIPAL DE CURITIBA: www.e-compras.curitiba.pr.gov.br

- SOMENTE PODERÃO PARTICIPAR DO ENVIO DE LANCES AS EMPRESAS QUE ESTIVEREM DEVIDAMENTE CADASTRADAS NO PORTAL DE COMPRAS E QUE APRESENTAREM PROPOSTAS.

- INFORMAÇÕES CONTACTAR PELOS FONES: (0XX41) 3330-6033 e 3330-6034.

INSTITUTO MUNICIPAL DE ADMINISTRAÇÃO PÚBLICA - IMAP

RATIFICAÇÃO

PROTOCOLO : 53-00009/2008

OBJETO : Contratação de serviços de consultoria organizacional para o desenvolvimento de ações de melhoria na gestão pública municipal, a partir da análise dos resultados do Índice de Desenvolvimento da Gestão Pública-IDGP, criado pelo Município de Curitiba em 2007.

RATIFICADO a dispensa de licitação para a contratação do objeto em epígrafe, em conformidade com o inciso XIII, do artigo 24, da Lei Federal nº 8.666/93, em favor do INSTITUTO PUBLIX PARA O DESENVOLVIMENTO DA GESTÃO PÚBLICA.

IMAP- GABINETE, em 03 de março de 2008.
CARLOS HÔMERO GIACOMINI-PRESIDENTE

INSTITUTO MUNICIPAL DE TURISMO - CURITIBA TURISMO

RATIFICAÇÃO

Ratificação de inexigibilidade de licitação em conformidade com o caput do art. 25, da Lei nº 8.666/93, em favor do AUTÓDROMO INTERNACIONAL DE CURITIBA, conforme posicionamento da Comissão Permanente de Licitação e processo administrativo nº 01-007310/2008.

Curitiba, 17 de janeiro de 2008.
LUIZ DE CARVALHO-PRESIDENTE

INSTITUTO MUNICIPAL DE TURISMO - CURITIBA TURISMO

RATIFICAÇÃO

Ratificação de inexigibilidade de licitação, em conformidade com o caput do art. 25, da Lei nº 8.666/93, em favor da ASSOCIAÇÃO BRASILEIRA DAS AGÊNCIAS DE VIAGENS DO PARANÁ - ABVA/PR, conforme parecer jurídico nº 002/08 e posicionamento da Comissão Permanente de Licitação.

Curitiba, 21 de fevereiro de 2008.
LUIZ DE CARVALHO-PRESIDENTE

INSTITUTO DE PESQUISA E PLANEJAMENTO URBANO DE CURITIBA - IPPUC

PREGÃO ELETRÔNICO Nº 03/2008 - IPPUC

ABERTURA: 18/03/2008

PROPOSTAS: 18/03/2008 das 08:45 às 09:00

LANÇES: 18/03/2008 das 09:05 às 09:25

OBJETO: Fornecimento de cartões magnéticos alimentação e refeição no período de 12 meses para 350 pessoas, valor por cartão de R\$ 170,00. Sendo o valor máximo da taxa de administração 3,5%.

CRITÉRIO: Menor preço por item

Item 1 01.01.01.03607-1

Valor Unitário: R\$ 738.990,00

Valor Total: R\$ 738.990,00

TOTAL GERAL DO PROCESSO PREGÃO ELETRÔNICO Nº 03 / 2008 IPPUC - R\$ 738.990,00

Para cumprir as formalidades legais, manda afixar este Edital em mural próprio.

06/03/2008

CESAR AUGUSTO CORDEIRO-PREGOEIRO

INSTITUTO DE PESQUISA E PLANEJAMENTO URBANO DE CURITIBA - IPPUC

RESULTADO DE ANULAÇÃO DE LICITAÇÃO
PREGÃO ELETRÔNICO Nº 01/2008

O Instituto de Pesquisa e Planejamento Urbano de Curitiba - IPPUC, por intermédio de seu Pregoeiro, designado pela Portaria nº 17/2008 - IPPUC, torna público a anulação do Pregão, Processo nº 017399/2008, em vista não ter sido atendido o art. 17, Parágrafo 1, inciso C do Decreto Municipal 1235/03, cujo objeto é contratação de empresa de administração de cartão alimentação/refeição conforme especificações constantes no edital do referido PREGÃO e do Anexo I, sendo a presente licitação anulada pelo Presidente do IPPUC, em 06 de março de 2008. Informa ainda, que os autos do Processo encontram-se com vistas franqueadas aos interessados a partir da data desta publicação, nos dias úteis no horário de expediente do IPPUC/Compras.

AUGUSTO CANTO NETO-PRESIDENTE DO IPPUC

FUNDAÇÃO DE AÇÃO SOCIAL - FAS

AVISO DE LICITAÇÃO

MODALIDADE DE LICITAÇÃO: PREGÃO ELETRÔNICO Nº 009/2008 - FMAS

OBJETO: "Aquisição de Kit Lanche para atender as ações desenvolvidas no Programa Amigo Curitibaano.

ENVIO DA PROPOSTA: DATA: 19/03/2008 - HORÁRIO: 09:00h às 09:15h

ENVIO DE LANCES: DATA: 19/03/2008 - HORÁRIO: 09:20h às 09:35h.

Curitiba, 06 de março de 2008.
ADRIANE DE PAULA SOUZA DE MATOS-PREGOEIRA

- O edital está à disposição dos interessados no portal de compras da Prefeitura Municipal de Curitiba: www.e-compras.curitiba.pr.gov.br, e na Sede da Fundação de Ação Social - FAS, sita à Rua Eduardo Sprada, 4520, Campo Comprido, Curitiba-Pr. Em caso de dúvidas, os interessados deverão entrar em contato pelos fones: (0XX41) 3350-3525 e 3350-3522.

FUNDAÇÃO DE AÇÃO SOCIAL - FAS

AVISO DE LICITAÇÃO

MODALIDADE DE LICITAÇÃO: PREGÃO ELETRÔNICO Nº 010/2008 - FMAS

OBJETO: "Aquisição de serviço de fornecimento de Coffee Break necessário para realização do "V Encontro de Empreendedorismo e Geração e Renda".

ENVIO DA PROPOSTA: DATA: 20/03/2008 - HORÁRIO: 09:00h às 09:15h

ENVIO DE LANCES: DATA: 20/03/2008 - HORÁRIO: 09:20h às 09:35h.

Curitiba, 06 de março de 2008.
ADRIANE DE PAULA SOUZA DE MATOS-PREGOEIRA

- O edital está à disposição dos interessados no portal de compras da Prefeitura Municipal de Curitiba: www.e-compras.curitiba.pr.gov.br, e na Sede da Fundação de Ação Social - FAS, sita à Rua Eduardo



PREFEITURA MUNICIPAL DE CURITIBA

CELI - COMISSÃO ESPECIAL DE LICITAÇÃO

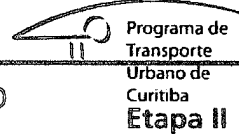

FOLHA DE ROSTO – FAX

PREFEITURA MUNICIPAL DE CURITIBA
PROGRAMA DE TRANSPORTE URBANO DE CURITIBA
Rua Emílio de Menezes nº 450 – São Francisco
Curitiba - Paraná - CEP 80510-320
Tel. 3350-9827 / 3350-9847
FAX – 3350-9841

nº de folhas enviadas: 02

Curitiba, 06 de março de 2008.

De: Daniel Rodrigues de Sousa – Presidente CELI

Para: DATAPROM EQUIPAMENTOS E SERVIÇOS DE INFORMÁTICA INDUSTRIAL LTDA.

Att.: Rodrigo Zanini – Gerente de Licitações

Ref.: LPI nº 001/07-URBS

COMUNICADO

35 041 30141205

06 MAR. 12:09PM

01'30

TRANS

02

OK

*CODIGO = PARA USO DEL CENTRO DE SERVICIO SOLAMENTE



PREFEITURA MUNICIPAL DE CURITIBA

CELI – COMISSÃO ESPECIAL DE LICITAÇÃO

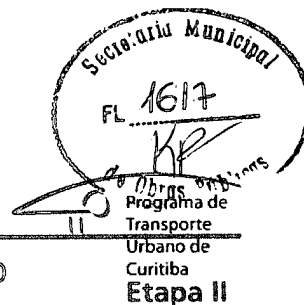

FOLHA DE ROSTO – FAX

PREFEITURA MUNICIPAL DE CURITIBA
PROGRAMA DE TRANSPORTE URBANO DE CURITIBA
Rua Emílio de Menezes nº 450 – São Francisco
Curitiba - Paraná - CEP 80510-320
Tel. 3350-9827 / 3350-9847
FAX – 3350-9841

nº de folhas enviadas: 02

Curitiba, 06 de março de 2008.

De: Daniel Rodrigues de Sousa – Presidente CELI

Para: TESC SISTEMA DE CONTROLE LTDA.

Att.: Juarez Fontan – Representante Comercial

Ref.: LPI nº 001/07-URBS

COMUNICADO

[REPORTE DE TRANSMISION]

06 MAR. 2008 12:08PM

NO.	OTRO FACSIMIL	HORA DE INICIO	DURACION	MODD	PAGINAS	RESULTADO
01	032644221	06 MAR. 12:06PM	01'26	TRANS	02	OK



PREFEITURA MUNICIPAL DE CURITIBA
CELI – COMISSÃO ESPECIAL DE LICITAÇÃO

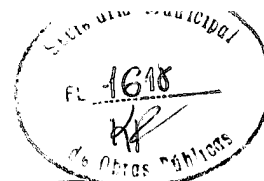

Programa de
Transporte
Urbano de
Curitiba
Etapa II

FOLHA DE ROSTO – FAX

PREFEITURA MUNICIPAL DE CURITIBA
PROGRAMA DE TRANSPORTE URBANO DE CURITIBA
Rua Emílio de Menezes nº 450 – São Francisco
Curitiba - Paraná - CEP 80510-320
Tel. 3350-9827 / 3350-9847
FAX – 3350-9841

nº de folhas enviadas: 02

Curitiba, 06 de março de 2008.

De: Daniel Rodrigues de Sousa – Presidente CELI

Para: ESTEIO ENGENHARIA E AEROLEVANTAMENTOS S/A.

Att.: Ercy Priscila Nascimento – Departamento Comercial

Ref.: LPI nº 001/07-URBS

COMUNICADO

[REPORTE DE TRANSMISION]

06 MAR. 2008 12:05PM

NO.	OTRO FACSIMIL	HORA DE INICIO	DURACION	MODO	PAGINAS	RESULTADO
01	+	06 MAR. 12:04PM	01'03	TRANS	02	OK



PREFEITURA MUNICIPAL DE CURITIBA

CELI – COMISSÃO ESPECIAL DE LICITAÇÃO

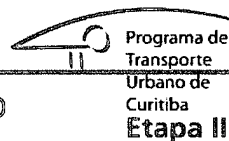
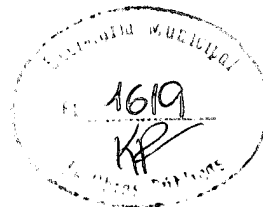

FOLHA DE ROSTO – FAX

PREFEITURA MUNICIPAL DE CURITIBA
PROGRAMA DE TRANSPORTE URBANO DE CURITIBA
Rua Emílio de Menezes nº 450 – São Francisco
Curitiba - Paraná - CEP 80510-320
Tel. 3350-9827 / 3350-9847
FAX – 3350-9841

nº de folhas enviadas: 02

Curitiba, 06 de março de 2008.

De: Daniel Rodrigues de Sousa – Presidente CELI

Para: PRÓ-SINALIZAÇÃO VIÁRIA LTDA.

Att.: Janaina Elaine Agrella

Ref.: LPI nº 001/07-URBS

COMUNICADO

[REPORTE DE TRANSMISION]

06 MAR. 2008 12:03PM

NO.	OTRO FACSIMIL	HORA DE INICIO	DURACION	MOD0	PAGINAS	RESULTADO
01	00000000	06 MAR. 12:02PM	01'00	TRANS	02	OK



PREFEITURA MUNICIPAL DE CURITIBA

CELI – COMISSÃO ESPECIAL DE LICITAÇÃO

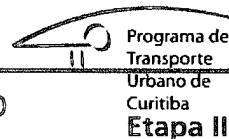

FOLHA DE ROSTO – FAX

**PREFEITURA MUNICIPAL DE CURITIBA
PROGRAMA DE TRANSPORTE URBANO DE CURITIBA**

Rua Emílio de Menezes nº 450 – São Francisco

Curitiba - Paraná - CEP 80510-320

Tel. 3350-9827 / 3350-9847

FAX – 3350-9841

nº de folhas enviadas: 02

Curitiba, 06 de março de 2008.

De: Daniel Rodrigues de Sousa – Presidente CELI

Para: ETT ESTEIO TECNOLOGIA EM TRÂNSITO LTDA.

Att.: Ednilson José Kovaleski

Ref.: LPI nº 001/07-URBS

COMUNICADO

[REPORTE DE TRANSMISION]

06 MAR. 2008 12:01PM

NO.	OTRO FACSIMIL	HORA DE INICIO	DURACION	MOD0	PAGINAS	RESULTADO
01	41 3330 4202	06 MAR. 11:59AM	01'07	TRANS	02	OK



PREFEITURA MUNICIPAL DE CURITIBA

CELI – COMISSÃO ESPECIAL DE LICITAÇÃO



FOLHA DE ROSTO – FAX

**PREFEITURA MUNICIPAL DE CURITIBA
PROGRAMA DE TRANSPORTE URBANO DE CURITIBA**

Rua Emílio de Menezes nº 450 – São Francisco

Curitiba - Paraná - CEP 80510-320

Tel. 3350-9827 / 3350-9847

FAX – 3350-9841

nº de folhas enviadas: 02

Curitiba, 06 de março de 2008.

De: Daniel Rodrigues de Sousa – Presidente CELI

Para: SINALISA SEGURANÇA VIÁRIA LTDA.

Att.: Danilo Nascimento – Comercial/Licitações

Ref.: LPI nº 001/07-URBS

COMUNICADO

[REPORTE DE TRANSMISSÃO]

06 MAR. 2008 11:58AM

NO.	OTRO FACSIMIL	HORA DE INICIO	DURACION	MOD0	PAGINAS	RESULTADO
01	00211168133901	06 MAR. 11:56AM	01'30	TRANS	02	OK



PREFEITURA MUNICIPAL DE CURITIBA
CELI – COMISSÃO ESPECIAL DE LICITAÇÃO

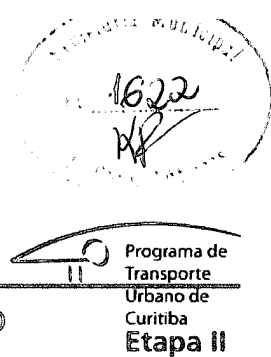

FOLHA DE ROSTO – FAX

PREFEITURA MUNICIPAL DE CURITIBA
PROGRAMA DE TRANSPORTE URBANO DE CURITIBA
Rua Emílio de Menezes nº 450 – São Francisco
Curitiba - Paraná - CEP 80510-320
Tel. 3350-9827 / 3350-9847
FAX – 3350-9841

nº de folhas enviadas: 02

Curitiba, 06 de março de 2008.

De: Daniel Rodrigues de Sousa – Presidente CELI

Para: ENGETRA INDÚSTRIA E COMÉRCIO LTDA.

Att.: Gerisvaldo dos Santos Novaes - Diretor

Ref.: LPI nº 001/07-URBS

COMUNICADO

[REPORTE DE TRANSMISION]

06 MAR. 2008 11:53AM

NO.	OTRO FACSIMIL	HORA DE INICIO	DURACION	MODD	PAGINAS	RESULTADO
01	TRAFIT_SINALIZAC	06 MAR. 11:52AM	01'07	TRANS	02	OK



PREFEITURA MUNICIPAL DE CURITIBA

CELI – COMISSÃO ESPECIAL DE LICITAÇÃO

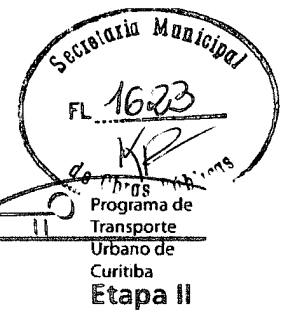

FOLHA DE ROSTO – FAX

PREFEITURA MUNICIPAL DE CURITIBA
PROGRAMA DE TRANSPORTE URBANO DE CURITIBA
Rua Emílio de Menezes nº 450 – São Francisco
Curitiba - Paraná - CEP 80510-320
Tel. 3350-9827 / 3350-9847
FAX – 3350-9841

nº de folhas enviadas: 02

Curitiba, 06 de março de 2008.

De: Daniel Rodrigues de Sousa – Presidente CELI

Para: COBRASIN COMERCIAL BRASILEIRA DE SINALIZAÇÃO LTDA.

Att.: Marcelo Szyflinger - Diretor

Ref.: LPI nº 001/07-URBS

COMUNICADO

[REPORTE DE TRANSMISION]

06 MAR. 2008 11:50AM

NO.	OTRO FACSIMIL	HORA DE INICIO	DURACION	MOD0	PAGINAS	RESULTADO
01	COBRASIN SINALIZ	06 MAR. 11:49AM	01'05	TRANS	02	OK



PREFEITURA MUNICIPAL DE CURITIBA
CELI – COMISSÃO ESPECIAL DE LICITAÇÃO

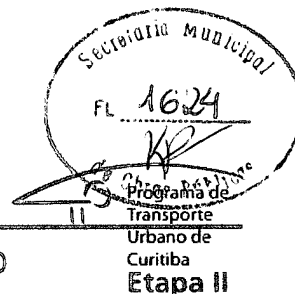

FOLHA DE ROSTO – FAX

PREFEITURA MUNICIPAL DE CURITIBA
PROGRAMA DE TRANSPORTE URBANO DE CURITIBA
Rua Emílio de Menezes nº 450 – São Francisco
Curitiba - Paraná - CEP 80510-320
Tel. 3350-9827 / 3350-9847
FAX – 3350-9841

nº de folhas enviadas: 02

Curitiba, 06 de março de 2008.

De: Daniel Rodrigues de Sousa – Presidente CELI

Para: TRAFIT INDÚSTRIA E COMÉRCIO LTDA.

Att.: Mario Eugenio – Sócio Administrador

Ref.: LPI nº 001/07-URBS

COMUNICADO

[REPORTE DE TRANSMISION]

06 MAR. 2008 11:46AM

NO.	OTRO FACSIMIL	HORA DE INICIO	DURACION	MODD	PAGINAS	RESULTADO
01	3690474	06 MAR. 11:45AM	01'30	TRANS	02	OK



PREFEITURA MUNICIPAL DE CURITIBA

CELI - COMISSÃO ESPECIAL DE LICITAÇÃO

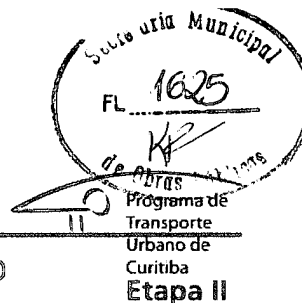

FOLHA DE ROSTO – FAX

PREFEITURA MUNICIPAL DE CURITIBA
PROGRAMA DE TRANSPORTE URBANO DE CURITIBA
Rua Emílio de Menezes nº 450 – São Francisco
Curitiba - Paraná - CEP 80510-320
Tel. 3350-9827 / 3350-9847
FAX – 3350-9841

nº de folhas enviadas: 02

Curitiba, 06 de março de 2008.

De: Daniel Rodrigues de Sousa – Presidente CELI

Para: SERTTEL LTDA.

Att.: Severino José Carneiro de Mendonça (Riva) – Gerente
ou Adílio Luiz Remor (Representante)

Ref.: LPI nº 001/07-URBS

COMUNICADO

[REPORTE DE TRANSMISION]

06 MAR. 2008 11:41AM

NO.	OTRO FACSIMIL	HORA DE INICIO	DURACION	MODO	PAGINAS	RESULTADO
01	00218134261737	06 MAR. 11:40AM	00'37	TRANS	01	DOCUMENTO ATASCADO

[REPORTE DE TRANSMISION]

06 MAR. 2008 11:42AM

NO.	OTRO FACSIMIL	HORA DE INICIO	DURACION	MODO	PAGINAS	RESULTADO
01	00218134261737	06 MAR. 11:42AM	00'45	TRANS	01	OK



PREFEITURA MUNICIPAL DE CURITIBA
CELI – COMISSÃO ESPECIAL DE LICITAÇÃO

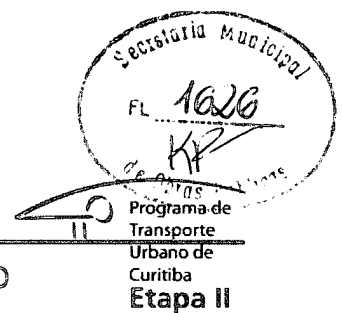

FOLHA DE ROSTO – FAX

PREFEITURA MUNICIPAL DE CURITIBA
PROGRAMA DE TRANSPORTE URBANO DE CURITIBA
Rua Emílio de Menezes nº 450 – São Francisco
Curitiba - Paraná - CEP 80510-320
Tel. 3350-9827 / 3350-9847
FAX – 3350-9841

nº de folhas enviadas: 02

Curitiba, 06 de março de 2008.

De: Daniel Rodrigues de Sousa – Presidente CELI

Para: CONSLADEL – CONSTRUTORA DE LAÇOS DETETORES E ELETRÔNICA LTDA.

Att.: Dione ou Valéria – Departamento de Cadastro e Licitações

Ref.: LPI nº 001/07-URBS

COMUNICADO

[REPORTE DE TRANSMISION]

06 MAR. 2008 11:39AM

NO.	OTRO FACSIMIL	HORA DE INICIO	DURACION	MODD	PAGINAS	RESULTADO
01	CONSLADEL	06 MAR. 11:37AM	01'06	TRANS	02	OK



PREFEITURA MUNICIPAL DE CURITIBA

CELI – COMISSÃO ESPECIAL DE LICITAÇÃO

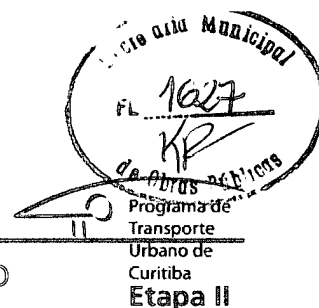

FOLHA DE ROSTO – FAX

PREFEITURA MUNICIPAL DE CURITIBA
PROGRAMA DE TRANSPORTE URBANO DE CURITIBA
Rua Emílio de Menezes nº 450 – São Francisco
Curitiba - Paraná - CEP 80510-320
Tel. 3350-9827 / 3350-9847
FAX – 3350-9841

nº de folhas enviadas: 02

Curitiba, 06 de março de 2008.

De: Daniel Rodrigues de Sousa – Presidente CELI

Para: INPA - COMÉRCIO E SERVIÇOS LTDA.

Att.: Sérgio Ruggeri - Procurador

Ref.: LPI nº 001/07-URBS

COMUNICADO

[REPORTE DE TRANSMISION]

06 MAR. 2008 11:34AM

NO.	OTRO FACSIMIL	HORA DE INICIO	DURACION	MODO	PAGINAS	RESULTADO
01	5511 40666988	06 MAR. 11:33AM	01'36	TRANS	02	OK



PREFEITURA MUNICIPAL DE CURITIBA

CELI – COMISSÃO ESPECIAL DE LICITAÇÃO

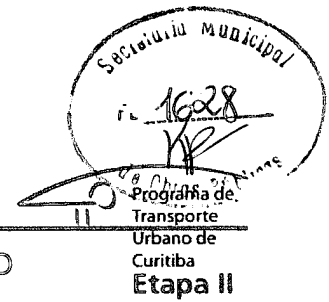

FOLHA DE ROSTO – FAX

PREFEITURA MUNICIPAL DE CURITIBA
PROGRAMA DE TRANSPORTE URBANO DE CURITIBA
Rua Emílio de Menezes nº 450 – São Francisco
Curitiba - Paraná - CEP 80510-320
Tel. 3350-9827 / 3350-9847
FAX – 3350-9841

nº de folhas enviadas: 02

Curitiba, 06 de março de 2008.

De: Daniel Rodrigues de Sousa – Presidente CELI

Para: MESA ENGENHARIA E MONTAGENS INDUSTRIAIS LTDA.

Att.: Ricardo Leal Picanço – Engenheiro Responsável

Ref.: LPI nº 001/07-URBS

COMUNICADO

[REPORTE DE TRANSMISION]

06 MAR. 2008 11:31AM

NO.	OTRO FACSIMIL	HORA DE INICIO	DURACION	MODO	PAGINAS	RESULTADO
01	MESA:-	06 MAR. 11:30AM	01'05	TRANS	02	OK



PREFEITURA MUNICIPAL DE CURITIBA

CELI – COMISSÃO ESPECIAL DE LICITAÇÃO

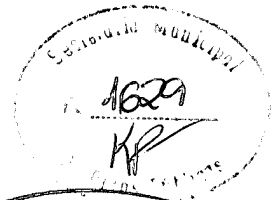

Programa de
Transporte
Urbano de
Curitiba
Etapa II

FOLHA DE ROSTO – FAX

**PREFEITURA MUNICIPAL DE CURITIBA
PROGRAMA DE TRANSPORTE URBANO DE CURITIBA**

Rua Emílio de Menezes nº 450 – São Francisco

Curitiba - Paraná - CEP 80510-320

Tel. 3350-9827 / 3350-9847

FAX – 3350-9841

nº de folhas enviadas: 02

Curitiba, 06 de março de 2008.

De: Daniel Rodrigues de Sousa – Presidente CELI

Para: SIEMENS LTDA.

Att.: Luiz Cox – Gerente de Vendas

Ref.: LPI nº 001/07-URBS

COMUNICADO

[REPORTE DE TRANSMISION]

06 MAR. 2008 11:28AM

NO.	OTRO FACSIMIL	HORA DE INICIO	DURACION	MODO	PAGINAS	RESULTADO
01		06 MAR. 11:27AM	01'09	TRANS	02	OK



PREFEITURA MUNICIPAL DE CURITIBA

CELI – COMISSÃO ESPECIAL DE LICITAÇÃO

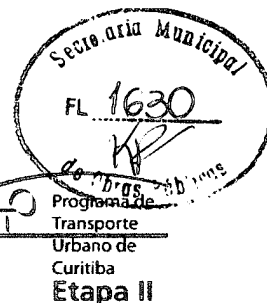

FOLHA DE ROSTO – FAX

PREFEITURA MUNICIPAL DE CURITIBA
PROGRAMA DE TRANSPORTE URBANO DE CURITIBA
Rua Emílio de Menezes nº 450 – São Francisco
Curitiba - Paraná - CEP 80510-320
Tel. 3350-9827 / 3350-9847
FAX – 3350-9841

nº de folhas enviadas: 02

Curitiba, 06 de março de 2008.

De: Daniel Rodrigues de Sousa – Presidente CELI

Para: SERGET COMÉRCIO – CONSTRUÇÕES E SERVIÇOS DE TRÂNSITO LTDA.

Att.: Ana Paula

Ref.: LPI nº 001/07-URBS

COMUNICADO

[REPORTE DE TRANSMISION]

06 MAR. 2008 11:26AM

NO.	OTRO FACSIMIL	HORA DE INICIO	DURACION	MODO	PAGINAS	RESULTADO
01	SERGET	06 MAR. 11:24AM	01'05	TRANS	02	OK



PREFEITURA MUNICIPAL DE CURITIBA

CELI - COMISSÃO ESPECIAL DE LICITAÇÃO

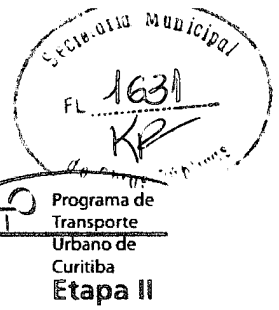

FOLHA DE ROSTO – FAX

PREFEITURA MUNICIPAL DE CURITIBA
PROGRAMA DE TRANSPORTE URBANO DE CURITIBA
Rua Emílio de Menezes nº 450 – São Francisco
Curitiba - Paraná - CEP 80510-320
Tel. 3350-9827 / 3350-9847
FAX – 3350-9841

nº de folhas enviadas: 02

Curitiba, 06 de março de 2008.

De: Daniel Rodrigues de Sousa – Presidente CELI

Para: DIGICON S/A. – CONTROLE ELETRÔNICO PARA MECÂNICA

Att.: Elton Barcelos

Ref.: LPI nº 001/07-URBS

COMUNICADO

[REPORTE DE TRANSMISION]

06 MAR. 2008 11:22AM

NO.	OTRO FACSIMIL	HORA DE INICIO	DURACION	MODD	PAGINAS	RESULTADO
01	55 51 4891026	06 MAR. 11:20AM	01'36	TRANS	02	OK



PREFEITURA MUNICIPAL DE CURITIBA

CELI – COMISSÃO ESPECIAL DE LICITAÇÃO

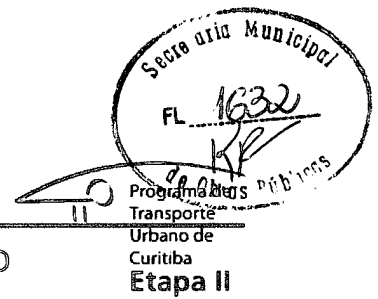

FOLHA DE ROSTO – FAX

PREFEITURA MUNICIPAL DE CURITIBA
PROGRAMA DE TRANSPORTE URBANO DE CURITIBA
Rua Emílio de Menezes nº 450 – São Francisco
Curitiba - Paraná - CEP 80510-320
Tel. 3350-9827 / 3350-9847
FAX – 3350-9841

nº de folhas enviadas: 02

Curitiba, 06 de março de 2008.

De: Daniel Rodrigues de Sousa – Presidente CELI

Para: FISCAL TECNOLOGIA E AUTOMAÇÃO LTDA.

Att.: Eloísa ou Moisés – Assessoria Comercial

Ref.: LPI nº 001/07-URBS

COMUNICADO

[REPORTE DE TRANSMISION]

06 MAR. 2008 11:19AM

NO.	OTRO FACSIMIL	HORA DE INICIO	DURACION	MOD0	PAGINAS	RESULTADO
01	033143419	06 MAR. 11:18AM	01'03	TRANS	02	OK



PREFEITURA MUNICIPAL DE CURITIBA
CELI – COMISSÃO ESPECIAL DE LICITAÇÃO

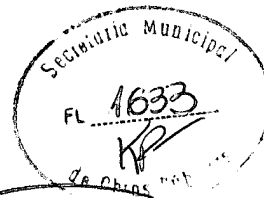

Programa de
Transporte
Urbano de
Curitiba
Etapa II

FOLHA DE ROSTO – FAX

PREFEITURA MUNICIPAL DE CURITIBA
PROGRAMA DE TRANSPORTE URBANO DE CURITIBA
Rua Emílio de Menezes nº 450 – São Francisco
Curitiba - Paraná - CEP 80510-320
Tel. 3350-9827 / 3350-9847
FAX – 3350-9841

nº de folhas enviadas: 02

Curitiba, 06 de março de 2008.

De: Daniel Rodrigues de Sousa – Presidente CELI

Para: SPLICE INDÚSTRIA, COMÉRCIO E SERVIÇOS LTDA.

Att.: Ricardo Rocha

Ref.: LPI nº 001/07-URBS

COMUNICADO

[REPORTE DE TRANSMISION]

06 MAR. 2008 11:13AM

NO.	OTRO FACSIMIL	HORA DE INICIO	DURACION	MOD0	PAGINAS	RESULTADO
01		06 MAR. 11:12AM	01'09	TRANS	02	OK



PREFEITURA MUNICIPAL DE CURITIBA

CELI – COMISSÃO ESPECIAL DE LICITAÇÃO



FOLHA DE ROSTO – FAX

PREFEITURA MUNICIPAL DE CURITIBA
PROGRAMA DE TRANSPORTE URBANO DE CURITIBA
Rua Emílio de Menezes nº 450 – São Francisco
Curitiba - Paraná - CEP 80510-320
Tel. 3350-9827 / 3350-9847
FAX – 3350-9841

nº de folhas enviadas: 02

Curitiba, 06 de março de 2008.

De: Daniel Rodrigues de Sousa – Presidente CELI

Para: MENG ENGENHARIA COMÉRCIO E INDÚSTRIA LTDA.

Att.: Lúcia Maria Garanito – Representante Comercial em Curitiba

Ref.: LPI nº 001/07-URBS

COMUNICADO

[REPORTE DE TRANSMISION]

06 MAR. 2008 11:07AM

NO.	OTRO FACSIMIL	HORA DE INICIO	DURACION	MOD0	PAGINAS	RESULTADO
01	PARANA DEPOSITAR	06 MAR. 11:06AM	00'59	TRANS	02	OK



PREFEITURA MUNICIPAL DE CURITIBA

CELI – COMISSÃO ESPECIAL DE LICITAÇÃO

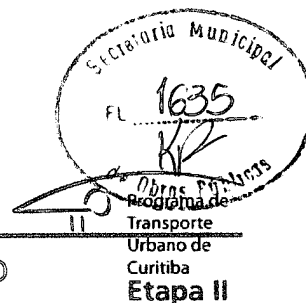

FOLHA DE ROSTO – FAX

PREFEITURA MUNICIPAL DE CURITIBA
PROGRAMA DE TRANSPORTE URBANO DE CURITIBA
Rua Emílio de Menezes nº 450 – São Francisco
Curitiba - Paraná - CEP 80510-320
Tel. 3350-9827 / 3350-9847
FAX – 3350-9841

nº de folhas enviadas: 02

Curitiba, 06 de março de 2008.

De: Daniel Rodrigues de Sousa – Presidente CELI

Para: FOKUS BRASIL SINALIZAÇÃO VIÁRIA LTDA.

Att.: Emília Santiago – Departamento Comercial

Ref.: LPI nº 001/07-URBS

COMUNICADO

[REPORTE DE TRANSMISION]

06 MAR. 2008 11:01AM

NO.	OTRO FACSIMIL	HORA DE INICIO	DURACION	MODO	PAGINAS	RESULTADO
01	FOKUS SINALIZACA	06 MAR. 11:00AM	01'05	TRANS	02	OK



PREFEITURA MUNICIPAL DE CURITIBA

CELI – COMISSÃO ESPECIAL DE LICITAÇÃO

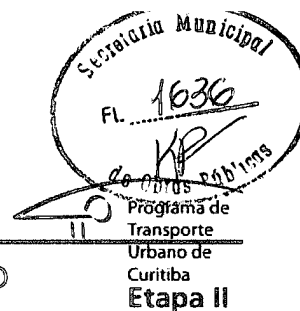

FOLHA DE ROSTO – FAX

PREFEITURA MUNICIPAL DE CURITIBA
PROGRAMA DE TRANSPORTE URBANO DE CURITIBA
Rua Emílio de Menezes nº 450 – São Francisco
Curitiba - Paraná - CEP 80510-320
Tel. 3350-9827 / 3350-9847
FAX – 3350-9841

nº de folhas enviadas: 02

Curitiba, 06 de março de 2008.

De: Daniel Rodrigues de Sousa – Presidente CELI

Para: ELISEU KOPP & CIA. LTDA.

Att.: Cristina – Setor de Licitações

Ref.: LPI nº 001/07-URBS

COMUNICADO

[REPORTE DE TRANSMISION]

06 MAR. 2008 10:58AM

NO.	OTRO FACSIMIL	HORA DE INICIO	DURACION	MODO	PAGINAS	RESULTADO
01	KOPP	06 MAR. 10:57AM	01'01	TRANS	02	OK



PREFEITURA MUNICIPAL DE CURITIBA
CELI – COMISSÃO ESPECIAL DE LICITAÇÃO

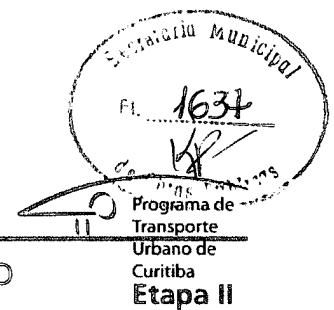

FOLHA DE ROSTO – FAX

PREFEITURA MUNICIPAL DE CURITIBA
PROGRAMA DE TRANSPORTE URBANO DE CURITIBA
Rua Emílio de Menezes nº 450 – São Francisco
Curitiba - Paraná - CEP 80510-320
Tel. 3350-9827 / 3350-9847
FAX – 3350-9841

nº de folhas enviadas: 02

Curitiba, 06 de março de 2008.

De: Daniel Rodrigues de Sousa – Presidente CELI

Para: PERKONS S/A.

Att.: Valdenice – Assistente de Licitações

Ref.: LPI nº 001/07-URBS

COMUNICADO

[REPORTE DE TRANSMISION]

06 MAR. 2008 10:56AM

NO.	OTRO FACSIMIL	HORA DE INICIO	DURACION	MOD0	PAGINAS	RESULTADO
01	Perkons S.A	06 MAR. 10:55AM	00'59	TRANS	02	OK



PREFEITURA MUNICIPAL DE CURITIBA

CELI – COMISSÃO ESPECIAL DE LICITAÇÃO

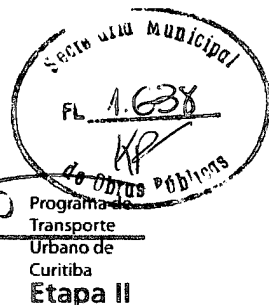

FOLHA DE ROSTO – FAX

PREFEITURA MUNICIPAL DE CURITIBA
PROGRAMA DE TRANSPORTE URBANO DE CURITIBA
Rua Emílio de Menezes nº 450 – São Francisco
Curitiba - Paraná - CEP 80510-320
Tel. 3350-9827 / 3350-9847
FAX – 3350-9841

nº de folhas enviadas: 02

Curitiba, 06 de março de 2008.

De: Daniel Rodrigues de Sousa – Presidente CELI

Para: CONSILUX CONSULTORIA E CONSTRUÇÕES ELÉTRICAS LTDA.

Att.: Heterley – Diretor Comercial / Aureliano – Advº

Ref.: LPI nº 001/07-URBS

COMUNICADO

[REPORTE DE TRANSMISION]

06 MAR. 2008 10:52AM

NO.	OTRO FACSIMIL	HORA DE INICIO	DURACION	MODD	PAGINAS	RESULTADO
01	41 3240 7733	06 MAR. 10:51AM	01'07	TRANS	02	OK



PREFEITURA MUNICIPAL DE CURITIBA

CELI - COMISSÃO ESPECIAL DE LICITAÇÃO



Programa de
Transporte
Urbano de
Curitiba
Etapa II

FOLHA DE ROSTO – FAX

**PREFEITURA MUNICIPAL DE CURITIBA
PROGRAMA DE TRANSPORTE URBANO DE CURITIBA**

Rua Emílio de Menezes nº 450 – São Francisco

Curitiba - Paraná - CEP 80510-320

Tel. 3350-9827 / 3350-9847

FAX – 3350-9841

nº de folhas enviadas: 02

Curitiba, 06 de março de 2008.

De: Daniel Rodrigues de Sousa – Presidente CELI

Para: SITRAN – SINALIZAÇÃO INDUSTRIAL LTDA.

Att.: Jeffesron Salles de Carvalho

*— Kelcio - Setor de
Licitações*

Ref.: LPI nº 001/07-URBS

(11/03/08)

COMUNICADO

[REPORTE DE TRANSMISION]

06 MAR. 2008 11:55AM

NO.	OTRO FACSIMIL	HORA DE INICIO	DURACION	MOD0	PAGINAS	RESULTADO
01	FAX	06 MAR. 11:54AM	00'59	TRANS	02	OK

URGENTE

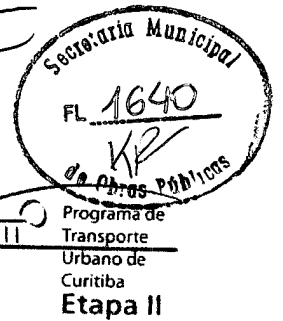

PREFEITURA MUNICIPAL DE CURITIBA
 CELI - COMISSÃO ESPECIAL DE LICITAÇÃO

FOLHA DE ROSTO - FAX

PREFEITURA MUNICIPAL DE CURITIBA
PROGRAMA DE TRANSPORTE URBANO DE CURITIBA
 Rua Emílio de Menezes nº 450 - São Francisco
 Curitiba - Paraná - CEP 80510-320
 Tel. 3350-9827 / 3350-9847
FAX - 3350-9841

nº de folhas enviadas: 02

Curitiba, 06 de março de 2008.

De: Daniel Rodrigues de Sousa - Presidente CELI

Para: SINALISA SEGURANÇA VIÁRIA LTDA.

Att.: Danilo Nascimento - Comercial/Licitações

*Andréia Lima
 Secretária*

Ref.: LPI nº 001/07-URBS

COMUNICADO

[REPORTE DE TRANSMISION]

06 MAR. 2008 11:58AM

NO.	OTRO FACSIMIL	HORA DE INICIO	DURACION	MOD0	PAGINAS	RESULTADO
01	00211168133901	06 MAR. 11:56AM	01'30	TRANS	02	OK

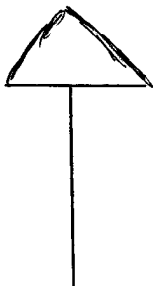

*reenviado
 a pedida
 18/03/08*



[REPORTE DE TRANSMISION]

18 MAR. 2008 10:34AM

NO.	OTRO FACSIMIL	HORA DE INICIO	DURACION	MODD	PAGINAS	RESULTADO
01	00211168133901	18 MAR. 10:32AM	01'26	TRANS	02	OK

Reenviado a pedido



PREFEITURA MUNICIPAL DE CURITIBA
COMISSÃO ESPECIAL DE LICITAÇÃO - CELI

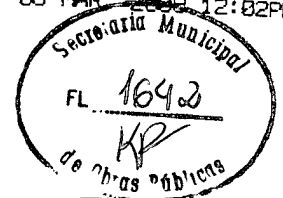

Programa de
Transporte
Urbanos de
Curitiba
Etapa II

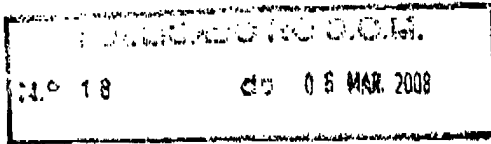

COMUNICADO

**LICITAÇÃO PÚBLICA INTERNACIONAL
LPI Nº 001/07-URBS
SINALIZAÇÃO
Elxo Metropolitano de Transporte – Trechos 1, 2, 3 e 4
Av. Marechal Floriano Peixoto – Trecho 1**

A Comissão Especial de Licitação – CELI, designada pelo Decreto nº 1.249 de 01/09/2005, com base nos itens 45.1 e 45.2 do Edital da LPI nº 001/07-URBS, comunica às Interessadas em participar da mesma que, a empresa DATAPROM EQUIPAMENTOS E SERVIÇOS DE INFORMÁTICA LTDA., ofereceu impugnação aos termos do Edital da licitação acima mencionada, por não concordar com os mesmos.

Em função do protesto interposto, fica suspensa a data de 18 de março de 2008, marcada para o recebimento e abertura das propostas, sendo que após o julgamento do Protesto e os trâmites legais, nova data será comunicada.

Caso haja interesse das licitantes em impugnar referido protesto, deverá ser o mesmo apresentado no prazo de 07 (sete) dias, a contar deste.

Cópia do referido documento poderá ser retirada na UTAG – Unidade Técnico-Administrativa de Gerenciamento, sito na Rua Emilio de Menezes -- 450 – Bairro São Francisco, nesta Capital.

Curitiba, 06 de março de 2008.

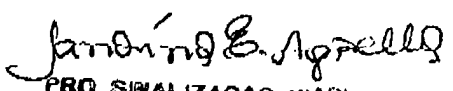

Daniel Rodrigues de Sousa
Presidente

Rua Emilio de Menezes, 450 – São Francisco – Curitiba / PR 80510-320
Fone (41) 3350-9827 – Fax 3350-9841

Recebido: 06/03/08

Jandir B. Aguiar
PRO SINALIZAÇÃO VIARIA LTDA

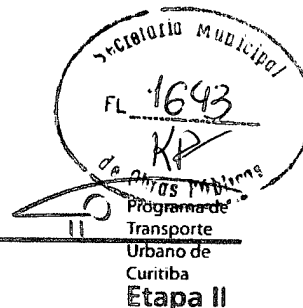

PREFEITURA MUNICIPAL DE CURITIBA
COMISSÃO ESPECIAL DE LICITAÇÃO - CELI



RECIBO

LICITAÇÃO PÚBLICA INTERNACIONAL
LPI Nº 001/07-URBS
SEMAFORIZAÇÃO
Eixo Metropolitano de Transporte – Trechos 1, 2, 3 e 4
Av. Marechal Floriano Peixoto – Trecho 1

Recebi da Comissão Especial de Licitação – CELI, cópia da impugnação ao edital, oferecida pela empresa DATAPROM – EQUIPAMENTOS E SERVIÇOS DE INFORMÁTICA LTDA., relativa a Licitação Pública Internacional acima mencionada.

Curitiba, 07 de março de 2008.

Ass - Semelização
José Antônio Codens do S. Jr.

RECIBO

LICITAÇÃO PÚBLICA INTERNACIONAL
LPI Nº 001/07-URBS
SEMAFORIZAÇÃO
Eixo Metropolitano de Transporte – Trechos 1, 2, 3 e 4
Av. Marechal Floriano Peixoto – Trecho 1

Recebi da Comissão Especial de Licitação – CELI, cópia da impugnação ao edital, oferecida pela empresa DATAPROM – EQUIPAMENTOS E SERVIÇOS DE INFORMÁTICA LTDA., relativa a Licitação Pública Internacional acima mencionada.

Curitiba, 07 de março de 2008.

Jose Luiz de S. S.
MENG - Eng.º e Com.º Ind. fidei



PREFEITURA MUNICIPAL DE CURITIBA
COMISSÃO ESPECIAL DE LICITAÇÃO - CELI



RECIBO

LICITAÇÃO PÚBLICA INTERNACIONAL
LPI Nº 001/07-URBS
SEMAFORIZAÇÃO
Eixo Metropolitano de Transporte – Trechos 1, 2, 3 e 4
Av. Marechal Floriano Peixoto – Trecho 1

Recebi da Comissão Especial de Licitação – CELI, cópia da impugnação ao edital, oferecida pela empresa DATAPROM – EQUIPAMENTOS E SERVIÇOS DE INFORMÁTICA LTDA., relativa a Licitação Pública Internacional acima mencionada.

Curitiba, 10 de março de 2008.

INPA-COMÉRCIO E SERVIÇOS LTDA.

SÉRGIO RUGGERI

RECIBO

LICITAÇÃO PÚBLICA INTERNACIONAL
LPI Nº 001/07-URBS
SEMAFORIZAÇÃO
Eixo Metropolitano de Transporte – Trechos 1, 2, 3 e 4
Av. Marechal Floriano Peixoto – Trecho 1

Recebi da Comissão Especial de Licitação – CELI, cópia da impugnação ao edital, oferecida pela empresa DATAPROM – EQUIPAMENTOS E SERVIÇOS DE INFORMÁTICA LTDA., relativa a Licitação Pública Internacional acima mencionada.

Curitiba, 11 de março de 2008.

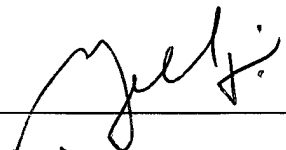

DIEICOM

**LICITAÇÃO PÚBLICA INTERNACIONAL
LPI Nº 001/07-URBS**

SEMAFORIZAÇÃO

Eixo Metropolitano de Transporte – Trechos 1, 2, 3 e 4
Av. Marechal Floriano Peixoto – Trecho 1

BOLETIM DE ESCLARECIMENTOS Nº 02

- 01) Na página 198 – item b.5.1 do edital de concorrência LPI Nº 001/07-URBS está especificado que as lentes dos módulos de LEDs devem ser incolores. Os nossos módulos de LEDs (vermelho = 617 mm, amarelo = 590 mm, verde = 503 mm), fabricados nos EUA, possuem duas lentes: uma lente interna incolor do tipo Fresnel tridimensional e outra externa colorida multi-facetada tridimensional na face interna para proporcionar uma grande uniformidade de distribuição da luminosidade. Esta construção foi adotada pelo fabricante para que os usuários não vejam os pontos luminosos onde ficam os LEDs. Entre os diversos tipos de módulos de LEDs para semáforos (200 mm, 300 mm, veiculares, pedestres, setas), este fabricante produz cerca de 400.000 módulos por ano sendo tanto corpo quanto lentes feitas em policarbonato estabilizado para ultravioleta e com grau de proteção IP65. Estes módulos de LEDs foram testados e aprovados contra a norma ITE VTCSH 2005. Esta norma está servindo de base para a Comissão de Estudos de Sinalização Semafórica da ABNT fazer a norma brasileira Lâmpadas de LEDs..
Pergunta-se: este produto de tão alta qualidade não poderá ser ofertado neste certame somente por possuir lentes externas coloridas?

Resposta: Informamos que não temos nada a opor quanto ao fornecimento de lentes coloridas, desde que nos seja encaminhado os laudos dos testes e sua respectiva aprovação pelos órgãos competentes. Esclarecemos que a solicitação das lentes transparentes citadas no respectivo edital foi devido ao fato de facilitar a manutenção, uma vez que serve para todos os módulos.

- 02) Considerando os Formulários FIN-3.1, FIN-3.1(a), documentos a anexar e Fator 3.1 da Seção III - Critérios de Avaliação e Qualificação: Um dos membros da SPCA foi estabelecido em 2007. Desta forma, a sua solidez da situação financeira atual é comprovada pelos coeficientes exigidos correspondentes ao exercício 2007 e não pela média dos 3 últimos exercícios e as informações financeiras e anexos dos balanços e demonstrações anteriores a 2007 não serão apresentados. Solicitamos confirmar nosso entendimento.



(cont. It. 02 – Boletim de Esclarecimentos nº 02)

Resposta: De acordo com os Formulários FIN-3.1 e FIN-3.1(a) e o Fator 3.1 da Seção III, cada membro da SPCA deve cumprir o requisito relativo à demonstração da solidez de sua situação financeira atual através dos coeficientes de liquidez, de endividamento e de rentabilidade pela média dos últimos 3 (três) anos, acompanhados de cópias dos demonstrativos financeiros auditados (balanços, demonstrativos de resultados, etc) referentes aos mesmos exercícios. No entanto, caso a empresa ou o membro da SPCA estejam estabelecidos a menos de três anos, devem apresentar, no mínimo, um balanço. Assim sendo, serão considerados os coeficientes do único balanço ou a média no caso de dois balanços, acompanhados de cópias de demonstrativos financeiros auditados referentes ao(s) mesmo(s) exercício(s). Em consequência, o entendimento da empresa solicitante está correto.

- 03) Na Seção VI – Programa de Fornecimento, item 1, no quadro de equipamentos e serviços, não consta o fornecimento do software de controle semafórico centralizado em tempo real com primazia no transporte coletivo.

Perguntas: Deverá ser fornecido, juntamente com os controladores, o software conforme especificações exigidas no item 2.2 Especificações Técnicas? Em caso afirmativo, porque este software não consta no quadro de equipamentos e serviços?

Resposta: O software de controle semafórico centralizado em tempo real com primazia no transporte coletivo deverá ser fornecido, conforme indica o Edital de Licitação na planilha do Lote 1 – Fornecimento e Implantação de Equipamentos Semafóricos em seu item 1.2 na página 99 do Edital.

- 04) Item 2.4 Especificações Técnicas, Controladores de Tráfego de Médio Porte, alínea “a”, Objetivos, determina: “Os Controladores de semáforos, deverão ter capacidade de integrar-se a uma rede (grupo) de semáforos EXISTENTES, utilizando uma rede de comunicação de dados sem fio, até a Central de Controle de Tráfego – CTA, localizada na URBS”.

Perguntas: Qual a rede (grupo) de semáforos EXISTENTES o edital se refere? Existe a possibilidade de uma nova rede de controladores semafóricos se integrar com esta rede EXISTENTE?

Resposta: O item 2.4, alínea “a”, não deixa dúvidas quanto à necessidade dos controladores de tráfego a serem fornecidos deverão integrar-se a uma rede (grupo) de semáforos EXISTENTES. Entende-se por controladores EXISTENTES aqueles que se encontram atualmente em operação nas redes (grupos) de semáforos nos corredores de tráfego apontados no item 2.13, alíneas “a” e “b”. Apontamos, ainda, que os referidos indicam a situação do controle nos dois corredores de tráfego abrangidos neste Edital de Licitação em relação ao número de pontos com controle semafórico que existem atualmente, bem como o número de pontos com controle semafórico que deverão ser acrescentados e/ou remodelados ao sistema de controle.



licitat. nºs. 03 – Relatório de Esclarecimentos nº 021

- 05) No item 2.4 alínea “c.5.3”, a especificação exige: “Visualizar em tempo real o funcionamento dos controladores da rede/sub área”.

Pergunta: Qual é o atraso permitido ou aceitável para a visualização em tempo real, considerando que na comunicação via GPRS há um atraso substancial na ordem de segundos?

Resposta: O tempo considerado está correlacionado à tecnologia disponibilizada pelas operadoras deste tipo de tecnologia que serão utilizadas na cidade de Curitiba. A definição de Sistema de Controle de Tráfego em Tempo Real adotada neste Edital de Licitação é aquela descrita no item 2.2.3. Desde que cumpridas as exigências técnicas previstas no Edital de Licitação, toda e qualquer solução técnica apresentada será analisada sob a ótica do atendimento ao Objeto do Edital de Licitação.

- 06) No item 2.4 alínea “e”, a especificação determina: “A frequência de acertos dos relógios via rede de comunicação ou rede sem fio, deverá ser automática, incluindo as informações de dia de semana, hora, minuto e segundo do dia, executada no mínimo a cada 5 minutos”.

Pergunta: Sabendo-se do atraso da comunicação via GPRS, qual a defasagem permitida entre o relógio do controlador e o computador central?

Resposta: A eficácia temporal do sistema GPRS é dependente da operadora escolhida na cidade de Curitiba pela empresa licitante e, portanto, todo e qualquer tempo correlacionado a essa dependência passa a não ser identificado como prejudicial à proposta técnica a ser apresentada. Conforme apontado no texto da pergunta, a exigência do Edital de Licitação é que o acerto dos relógios aconteça em uma frequência de, no mínimo, 5 minutos e seja de forma automática com as configurações previstas. A Taxa de transmissão do meio de comunicação empregado passa a ser irrelevante para um acerto de relógio a cada, no mínimo, cinco minutos.

- 07) No item 2.4 alínea “f”, a especificação determina: “A rede deverá ser de fácil instalação, composta por um par de cabos trançado (quando houver disponibilidade de rede subterrânea), ou ainda utilizando-se de tecnologias sem fio. A rede deve permitir a conexão de pontos a distâncias mínimas de 100 metros para os de ligação de laços”.

Pergunta: Na alínea “b1” menciona que o hardware dos circuitos detetores (laços indutivos) deverá estar acomodada no próprio bastidor do controlador. Porque a necessidade de uma rede de dados?



(cont. fls. 04 - Boletim de Esclarecimentos nº 02)

Resposta: O termo Rede de dados para laços teve a intenção de referir que na rede de dados de comunicação da forma de par trançado (quando houver disponibilidade de rede subterrânea), de acordo com a solução técnica a ser empregada, deverá, também, prever-se a inserção de cabos provenientes de detetores (laços indutivos) quando utilizados. Não há correlação entre a rede de dados apontada com a localização do hardware dos circuitos detetores, que deverá estar acomodado no próprio bastidor do controlador.

- 08) No item 2.4 alínea "m", a especificação determina: "O controlador deverá ser fixado ao pedestal através de 4 parafusos tipo "francês" que deverão acompanhar o controlador. A abertura dos 4 furos do gabinete do controlador deverá ser realizada conforme medidas do desenho do pedestal e antes do tratamento superficial da chapa".
Pergunta: Quais as medidas dos parafusos tipo "francês"? Na especificação técnica não é fornecido o desenho do pedestal para que se possa prever a furação adequada.

Resposta: O desenho do pedestal com os detalhes (fls. 05 e 06).

Curitiba, 12 de março de 2008.

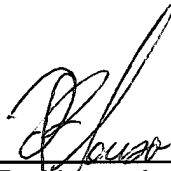

Daniel Rodrigues de Sousa
Presidente da CELI



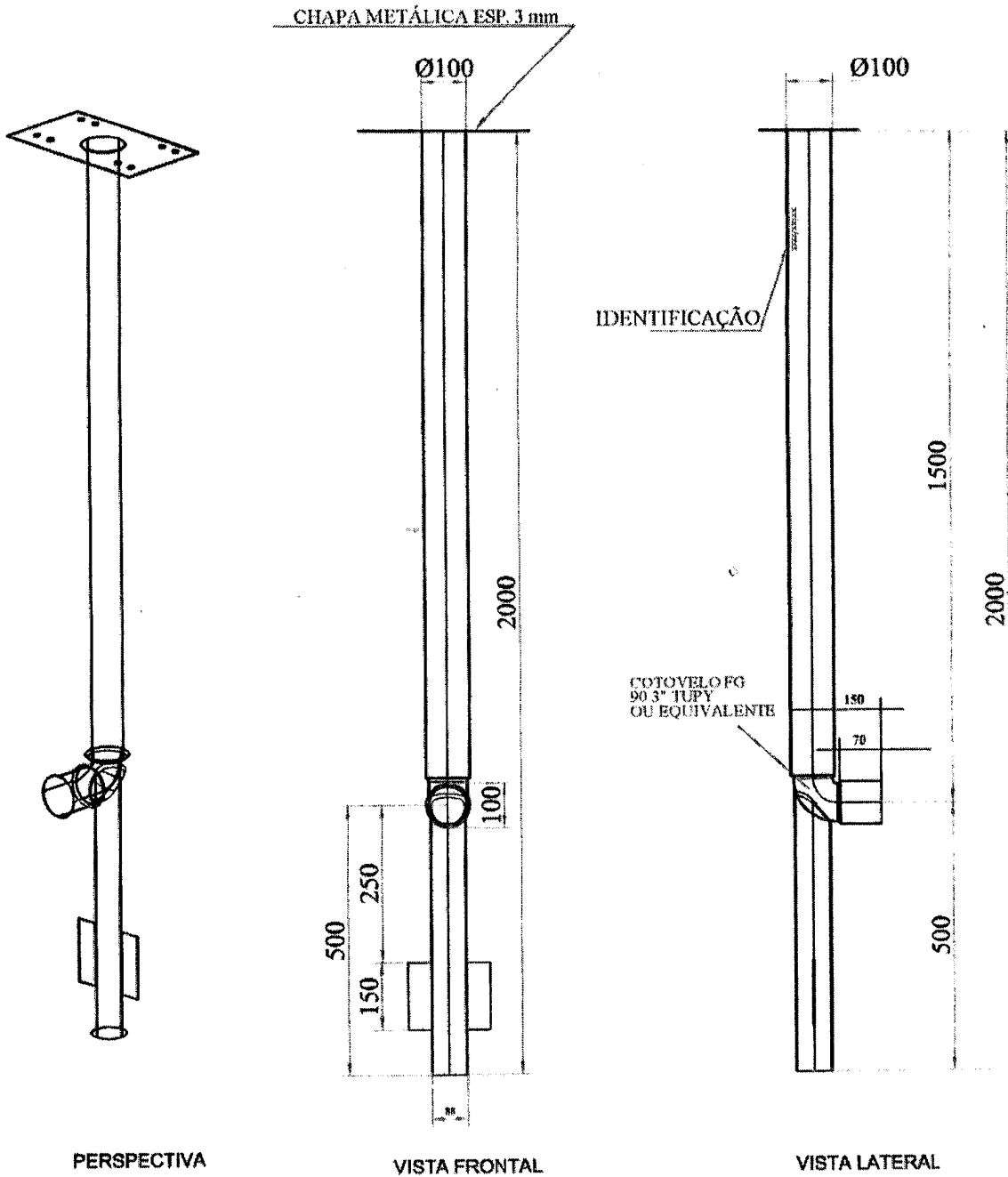

1:15

CONVENÇÕES:



PREFEITURA MUNICIPAL DE CURITIBA

CELI – COMISSÃO ESPECIAL DE LICITAÇÃO

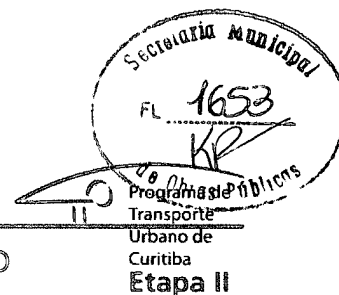

FOLHA DE ROSTO – FAX

PREFEITURA MUNICIPAL DE CURITIBA
PROGRAMA DE TRANSPORTE URBANO DE CURITIBA
Rua Emílio de Menezes nº 450 – São Francisco
Curitiba - Paraná - CEP 80510-320
Tel. 3350-9827 / 3350-9847
FAX – 3350-9841

nº de folhas enviadas: 06

Curitiba, 12 de março de 2008.

De: Daniel Rodrigues de Sousa – Presidente CELI

Para: TESC SISTEMA DE CONTROLE LTDA.

Att.: Juarez Fontan – Representante Comercial

Ref.: LPI nº 001/07-URBS

BOLETIM DE ESCLARECIMENTOS Nº 02

[REPORTE DE TRANSMISION]

13 MAR. 2008 08:55AM

ND.	OTRO FACSIMIL	HORA DE INICIO	DURACION	MOD0	PAGINAS	RESULTADO
01	032644221	13 MAR. 08:50AM	04'55	TRANS	07	OK



PREFEITURA MUNICIPAL DE CURITIBA

CELI – COMISSÃO ESPECIAL DE LICITAÇÃO



Programa de Transporte Urbano de Curitiba
Etapa II

FOLHA DE ROSTO – FAX

**PREFEITURA MUNICIPAL DE CURITIBA
PROGRAMA DE TRANSPORTE URBANO DE CURITIBA**

Rua Emílio de Menezes nº 450 – São Francisco

Curitiba - Paraná - CEP 80510-320

Tel. 3350-9827 / 3350-9847

FAX – 3350-9841

nº de folhas enviadas: 06

Curitiba, 12 de março de 2008.

De: Daniel Rodrigues de Sousa – Presidente CELI

Para: DATAPROM EQUIPAMENTOS E SERVIÇOS DE INFORMÁTICA INDUSTRIAL LTDA.

Att.: Rodrigo Zanini – Gerente de Licitações

Ref.: LPI nº 001/07-URBS

BOLETIM DE ESCLARECIMENTOS Nº 02

[REPORTE DE TRANSMISION]

12 MAR. 2008 03:37PM

NO.	OTRO FACSIMIL	HORA DE INICIO	DURACION	MOD0	PAGINAS	RESULTADO
01	041 30141205	12 MAR. 03:31PM	05'09	TRANS	07	OK



PREFEITURA MUNICIPAL DE CURITIBA
CELI – COMISSÃO ESPECIAL DE LICITAÇÃO



FOLHA DE ROSTO – FAX

PREFEITURA MUNICIPAL DE CURITIBA
PROGRAMA DE TRANSPORTE URBANO DE CURITIBA
Rua Emílio de Menezes nº 450 – São Francisco
Curitiba - Paraná - CEP 80510-320
Tel. 3350-9827 / 3350-9847
FAX – 3350-9841

nº de folhas enviadas: 06

Curitiba, 12 de março de 2008.

De: Daniel Rodrigues de Sousa – Presidente CELI

Para: CONSILUX CONSULTORIA E CONSTRUÇÕES ELÉTRICAS LTDA.

Att.: Heterley – Diretor Comercial / Aureliano – Advº

Ref.: LPI nº 001/07-URBS

BOLETIM DE ESCLARECIMENTOS Nº 02

[REPORTE DE TRANSMISSÃO]

12 MAR. 2008 03:42PM

NO.	OTRO	FACSIMIL	HORA DE INICIO	DURACION	MODD	PAGINAS	RESULTADO
01	41	3240 7733	12 MAR. 03:38PM	03'42	TRANS	07	OK



PREFEITURA MUNICIPAL DE CURITIBA

CELI – COMISSÃO ESPECIAL DE LICITAÇÃO



FOLHA DE ROSTO – FAX

PREFEITURA MUNICIPAL DE CURITIBA
PROGRAMA DE TRANSPORTE URBANO DE CURITIBA
Rua Emílio de Menezes nº 450 – São Francisco
Curitiba - Paraná - CEP 80510-320
Tel. 3350-9827 / 3350-9847
FAX – 3350-9841

nº de folhas enviadas: 06

Curitiba, 12 de março de 2008.

De: Daniel Rodrigues de Sousa – Presidente CELI

Para: SERTTEL LTDA.

Att.: Severino José Carneiro de Mendonça (Riva) – Gerente
ou Adílio Luiz Remor (Representante)

Ref.: LPI nº 001/07-URBS

BOLETIM DE ESCLARECIMENTOS Nº 02

[REPORTE DE TRANSMISION]

12 MAR. 2008 05:19PM

NO.	OTRO FACSIMIL	HORA DE INICIO	DURACION	MODD	PAGINAS	RESULTADO
01	00218134261737	12 MAR. 05:15PM	03'51	TRANS	07	OK



PREFEITURA MUNICIPAL DE CURITIBA

CELI – COMISSÃO ESPECIAL DE LICITAÇÃO



FOLHA DE ROSTO – FAX

PREFEITURA MUNICIPAL DE CURITIBA
PROGRAMA DE TRANSPORTE URBANO DE CURITIBA
Rua Emílio de Menezes nº 450 – São Francisco
Curitiba - Paraná - CEP 80510-320
Tel. 3350-9827 / 3350-9847
FAX – 3350-9841

nº de folhas enviadas: 06

Curitiba, 12 de março de 2008.

De: Daniel Rodrigues de Sousa – Presidente CELI

Para: PERKONS S/A.

Att.: Valdenice – Assistente de Licitações

Ref.: LPI nº 001/07-URBS

BOLETIM DE ESCLARECIMENTOS Nº 02

[REPORTE DE TRANSMISION]

12 MAR. 2008 03:47PM

NO.	OTRO FACSIMIL	HORA DE INICIO	DURACION	MODD	PAGINAS	RESULTADO
01	Perkons S.A	12 MAR. 03:44PM	03'27	TRANS	07	OK



PREFEITURA MUNICIPAL DE CURITIBA

CELI – COMISSÃO ESPECIAL DE LICITAÇÃO

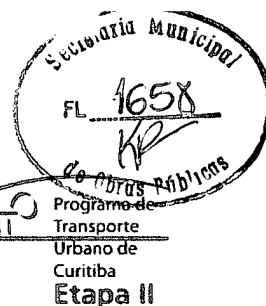

FOLHA DE ROSTO – FAX

PREFEITURA MUNICIPAL DE CURITIBA
PROGRAMA DE TRANSPORTE URBANO DE CURITIBA
Rua Emílio de Menezes nº 450 – São Francisco
Curitiba - Paraná - CEP 80510-320
Tel. 3350-9827 / 3350-9847
FAX – 3350-9841

nº de folhas enviadas: 06

Curitiba, 12 de março de 2008.

De: Daniel Rodrigues de Sousa – Presidente CELI

Para: ENGETRA INDÚSTRIA E COMÉRCIO LTDA.

Att.: Gerisvaldo dos Santos Novaes - Diretor

Ref.: LPI nº 001/07-URBS

BOLETIM DE ESCLARECIMENTOS Nº 02

[REPORTE DE TRANSMISION]

12 MAR. 2008 05:37PM

NO.	OTRO FACSIMIL	HORA DE INICIO	DURACION	MODO	PAGINAS	RESULTADO
01	TRAFIT-SINALIZAC	12 MAR. 05:33PM	03'55	TRANS	07	OK



PREFEITURA MUNICIPAL DE CURITIBA

CELI – COMISSÃO ESPECIAL DE LICITAÇÃO



Programa de
Transporte
Urbano de
Curitiba
Etapa II

FOLHA DE ROSTO – FAX

**PREFEITURA MUNICIPAL DE CURITIBA
PROGRAMA DE TRANSPORTE URBANO DE CURITIBA**

Rua Emílio de Menezes nº 450 – São Francisco

Curitiba - Paraná - CEP 80510-320

Tel. 3350-9827 / 3350-9847

FAX – 3350-9841

nº de folhas enviadas: 06

Curitiba, 12 de março de 2008.

De: Daniel Rodrigues de Sousa – Presidente CELI

Para: SITRAN – SINALIZAÇÃO INDUSTRIAL LTDA.

Att.: Jeffesron Salles de Carvalho

Ref.: LPI nº 001/07-URBS

BOLETIM DE ESCLARECIMENTOS Nº 02

[REPORTE DE TRANSMISION]

12 MAR. 2008 05:50PM

NO.	OTRO FACSIMIL	HORA DE INICIO	DURACION	MOD0	PAGINAS	RESULTADO
01	FAX	12 MAR. 05:46PM	03'51	TRANS	07	OK



PREFEITURA MUNICIPAL DE CURITIBA

CELI – COMISSÃO ESPECIAL DE LICITAÇÃO



Programa de
Transporte
Urbano de
Curitiba
Etapa II

FOLHA DE ROSTO – FAX

PREFEITURA MUNICIPAL DE CURITIBA
PROGRAMA DE TRANSPORTE URBANO DE CURITIBA
Rua Emílio de Menezes nº 450 – São Francisco
Curitiba - Paraná - CEP 80510-320
Tel. 3350-9827 / 3350-9847
FAX – 3350-9841

nº de folhas enviadas: 06

Curitiba, 12 de março de 2008.

De: Daniel Rodrigues de Sousa – Presidente CELI

Para: ETT ESTEIO TECNOLOGIA EM TRÂNSITO LTDA.

Att.: Ednilson José Kovaleski

Ref.: LPI nº 001/07-URBS

BOLETIM DE ESCLARECIMENTOS Nº 02

[REPORTE DE TRANSMISION]

12 MAR. 2008 05:57PM

NO.	OTRO FACSIMIL	HORA DE INICIO	DURACION	MOD0	PAGINAS	RESULTADO
01	41 3330 4202	12 MAR. 05:53PM	03'44	TRANS	07	OK



PREFEITURA MUNICIPAL DE CURITIBA
CELI – COMISSÃO ESPECIAL DE LICITAÇÃO

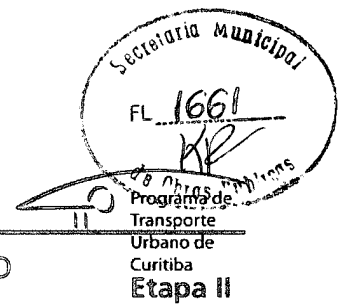

FOLHA DE ROSTO – FAX

PREFEITURA MUNICIPAL DE CURITIBA
PROGRAMA DE TRANSPORTE URBANO DE CURITIBA
Rua Emílio de Menezes nº 450 – São Francisco
Curitiba - Paraná - CEP 80510-320
Tel. 3350-9827 / 3350-9847
FAX – 3350-9841

nº de folhas enviadas: 06

Curitiba, 12 de março de 2008.

De: Daniel Rodrigues de Sousa – Presidente CELI

Para: PRÓ-SINALIZAÇÃO VIÁRIA LTDA.

Att.: Janaina Elaine Agrella

Ref.: LPI nº 001/07-URBS

BOLETIM DE ESCLARECIMENTOS Nº 02

[REPORTE DE TRANSMISION]

12 MAR. 2008 06:04PM

NO.	OTRO FACSIMIL	HORA DE INICIO	DURACION	MODO	PAGINAS	RESULTADO
01	1156412320	12 MAR. 06:01PM	02'53	TRANS	05	OK

[REPORTE DE TRANSMISION]

12 MAR. 2008 06:05PM

NO.	OTRO FACSIMIL	HORA DE INICIO	DURACION	MODO	PAGINAS	RESULTADO
01	1156412320	12 MAR. 06:05PM	00'41	TRANS	01	OK

[REPORTE DE TRANSMISION]

12 MAR. 2008 06:07PM

NO.	OTRO FACSIMIL	HORA DE INICIO	DURACION	MODO	PAGINAS	RESULTADO
01	1156412320	12 MAR. 06:06PM	00'41	TRANS	01	OK



PREFEITURA MUNICIPAL DE CURITIBA

CELI – COMISSÃO ESPECIAL DE LICITAÇÃO



FOLHA DE ROSTO – FAX

PREFEITURA MUNICIPAL DE CURITIBA
PROGRAMA DE TRANSPORTE URBANO DE CURITIBA
Rua Emílio de Menezes nº 450 – São Francisco
Curitiba - Paraná - CEP 80510-320
Tel. 3350-9827 / 3350-9847
FAX – 3350-9841

nº de folhas enviadas: 06

Curitiba, 12 de março de 2008.

De: Daniel Rodrigues de Sousa – Presidente CELI

Para: MESA ENGENHARIA E MONTAGENS INDUSTRIAIS LTDA.

Att.: Ricardo Leal Picanço – Engenheiro Responsável

Ref.: LPI nº 001/07-URBS

BOLETIM DE ESCLARECIMENTOS Nº 02

[REPORTE DE TRANSMISION]

12 MAR. 2008 04:56PM

NO.	OTRO FACSIMIL	HORA DE INICIO	DURACION	MODO	PAGINAS	RESULTADO
01	MESA:-	12 MAR. 04:52PM	03'55	TRANS	07	OK



PREFEITURA MUNICIPAL DE CURITIBA
CELI – COMISSÃO ESPECIAL DE LICITAÇÃO



Programa de
Transporte
Urbano de
Curitiba
Etapa II

FOLHA DE ROSTO – FAX

PREFEITURA MUNICIPAL DE CURITIBA
PROGRAMA DE TRANSPORTE URBANO DE CURITIBA
Rua Emílio de Menezes nº 450 – São Francisco
Curitiba - Paraná - CEP 80510-320
Tel. 3350-9827 / 3350-9847
FAX – 3350-9841

nº de folhas enviadas: 06

Curitiba, 12 de março de 2008.

De: Daniel Rodrigues de Sousa – Presidente CELI

Para: INPA - COMÉRCIO E SERVIÇOS LTDA.

Att.: Sérgio Ruggeri – Procurador / ROSA - CADASTRO

Ref.: LPI nº 001/07-URBS

BOLETIM DE ESCLARECIMENTOS Nº 02

[REPORTE DE TRANSMISION]

12 MAR. 2008 05:05PM

NO.	OTRO FACSIMIL	HORA DE INICIO	DURACION	MODD	PAGINAS	RESULTADO
01	5511 40666988	12 MAR. 04:59PM	05'11	TRANS	07	OK



PREFEITURA MUNICIPAL DE CURITIBA

CELI - COMISSÃO ESPECIAL DE LICITAÇÃO



Programa de
Transporte
Urbano de
Curitiba
Etapa II

FOLHA DE ROSTO - FAX

**PREFEITURA MUNICIPAL DE CURITIBA
PROGRAMA DE TRANSPORTE URBANO DE CURITIBA**

Rua Emílio de Menezes nº 450 - São Francisco

Curitiba - Paraná - CEP 80510-320

Tel. 3350-9827 / 3350-9847

FAX - 3350-9841

nº de folhas enviadas: 06

Curitiba, 12 de março de 2008.

De: Daniel Rodrigues de Sousa - Presidente CELI

Para: COBRASIN COMERCIAL BRASILEIRA DE SINALIZAÇÃO LTDA.

Att.: Marcelo Szyflinger - Diretor

Ref.: LPI nº 001/07-URBS

BOLETIM DE ESCLARECIMENTOS Nº 02

[REPORTE DE TRANSMISION]

12 MAR. 2008 05:31PM

NO.	OTRO FACSIMIL	HORA DE INICIO	DURACION	MODD	PAGINAS	RESULTADO
01	COBRASIN SINALIZ	12 MAR. 05:27PM	03'51	TRANS	07	OK



PREFEITURA MUNICIPAL DE CURITIBA

CELI – COMISSÃO ESPECIAL DE LICITAÇÃO

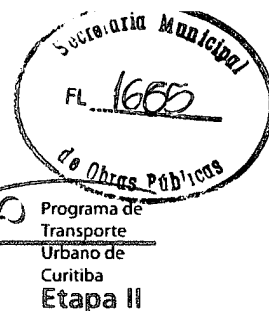

FOLHA DE ROSTO – FAX

PREFEITURA MUNICIPAL DE CURITIBA
PROGRAMA DE TRANSPORTE URBANO DE CURITIBA
Rua Emílio de Menezes nº 450 – São Francisco
Curitiba - Paraná - CEP 80510-320
Tel. 3350-9827 / 3350-9847
FAX – 3350-9841

nº de folhas enviadas: 06

Curitiba, 12 de março de 2008.

De: Daniel Rodrigues de Sousa – Presidente CELI

Para: CONSLADEL – CONSTRUTORA DE LAÇOS DETETORES E ELETRÔNICA LTDA.

Att.: Dione ou Valéria – Departamento de Cadastro e Licitações

Ref.: LPI nº 001/07-URBS

BOLETIM DE ESCLARECIMENTOS Nº 02

35 CONSLADEL

12 MAR. 05:07PM 03'53

TRANS

07

OK

*CODIGO = PARA USO DEL CENTRO DE SERVICIO SOLAMENTE



PREFEITURA MUNICIPAL DE CURITIBA

CELI – COMISSÃO ESPECIAL DE LICITAÇÃO



Programa de
Transporte
Urbano de
Curitiba
Etapa II

FOLHA DE ROSTO – FAX

PREFEITURA MUNICIPAL DE CURITIBA
PROGRAMA DE TRANSPORTE URBANO DE CURITIBA
Rua Emílio de Menezes nº 450 – São Francisco
Curitiba - Paraná - CEP 80510-320
Tel. 3350-9827 / 3350-9847
FAX – 3350-9841

nº de folhas enviadas: 06

Curitiba, 12 de março de 2008.

De: Daniel Rodrigues de Sousa – Presidente CELI

Para: MENG ENGENHARIA COMÉRCIO E INDÚSTRIA LTDA.

Att.: Lúcia Maria Garanito – Representante Comercial em Curitiba

Ref.: LPI nº 001/07-URBS

BOLETIM DE ESCLARECIMENTOS Nº 02

[REPORTE DE TRANSMISION]

12 MAR. 2008 04:06PM

NO.	OTRO FACSIMIL	HORA DE INICIO	DURACION	MODO	PAGINAS	RESULTADO
01	PARANA DEPOSITAR	12 MAR. 04:03PM	03'52	TRANS	07	OK



PREFEITURA MUNICIPAL DE CURITIBA
CELI – COMISSÃO ESPECIAL DE LICITAÇÃO



Programa de
Transporte
Urbano de
Curitiba
Etapa II

FOLHA DE ROSTO – FAX

PREFEITURA MUNICIPAL DE CURITIBA
PROGRAMA DE TRANSPORTE URBANO DE CURITIBA
Rua Emílio de Menezes nº 450 – São Francisco
Curitiba - Paraná - CEP 80510-320
Tel. 3350-9827 / 3350-9847
FAX – 3350-9841

nº de folhas enviadas: 06

Curitiba, 12 de março de 2008.

De: Daniel Rodrigues de Sousa – Presidente CELI

Para: ESTEIO ENGENHARIA E AEROLEVANTAMENTOS S/A.

Att.: Ercy Priscila Nascimento – Departamento Comercial

Ref.: LPI nº 001/07-URBS

BOLETIM DE ESCLARECIMENTOS Nº 02

[REPORTE DE TRANSMISION]

12 MAR. 2008 04:11PM

NO.	OTRO FACSIMIL	HORA DE INICIO	DURACION	MOD0	PAGINAS	RESULTADO
01	+	12 MAR. 04:08PM	03'51	TRANS	07	OK



PREFEITURA MUNICIPAL DE CURITIBA

CELI – COMISSÃO ESPECIAL DE LICITAÇÃO



FOLHA DE ROSTO – FAX

PREFEITURA MUNICIPAL DE CURITIBA
PROGRAMA DE TRANSPORTE URBANO DE CURITIBA
Rua Emílio de Menezes nº 450 – São Francisco
Curitiba - Paraná - CEP 80510-320
Tel. 3350-9827 / 3350-9847
FAX – 3350-9841

nº de folhas enviadas: 06

Curitiba, 12 de março de 2008.

De: Daniel Rodrigues de Sousa – Presidente CELI

Para: SPLICE INDÚSTRIA, COMÉRCIO E SERVIÇOS LTDA.

Att.: Ricardo Rocha

Ref.: LPI nº 001/07-URBS

BOLETIM DE ESCLARECIMENTOS Nº 02

[REPORTE DE TRANSMISION]

12 MAR. 2008 04:19PM

NO.	OTRO FACSIMIL	HORA DE INICIO	DURACION	MODO	PAGINAS	RESULTADO
01		12 MAR. 04:15PM	03'47	TRANS	07	OK



PREFEITURA MUNICIPAL DE CURITIBA

CELI – COMISSÃO ESPECIAL DE LICITAÇÃO

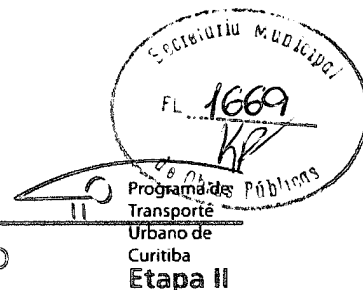

FOLHA DE ROSTO – FAX

PREFEITURA MUNICIPAL DE CURITIBA
PROGRAMA DE TRANSPORTE URBANO DE CURITIBA
Rua Emílio de Menezes nº 450 – São Francisco
Curitiba - Paraná - CEP 80510-320
Tel. 3350-9827 / 3350-9847
FAX – 3350-9841

nº de folhas enviadas: 06

Curitiba, 12 de março de 2008.

De: Daniel Rodrigues de Sousa – Presidente CELI

Para: FISCAL TECNOLOGIA E AUTOMAÇÃO LTDA.

Att.: Eloísa ou Moisés – Assessoria Comercial

Ref.: LPI nº 001/07-URBS

BOLETIM DE ESCLARECIMENTOS Nº 02

[REPORTE DE TRANSMISION]

12 MAR. 2008 04:24PM

NO.	OTRO FACSIMIL	HORA DE INICIO	DURACION	MOD0	PAGINAS	RESULTADO
01	033143419	12 MAR. 04:20PM	03'52	TRANS	07	OK



PREFEITURA MUNICIPAL DE CURITIBA
CELI – COMISSÃO ESPECIAL DE LICITAÇÃO

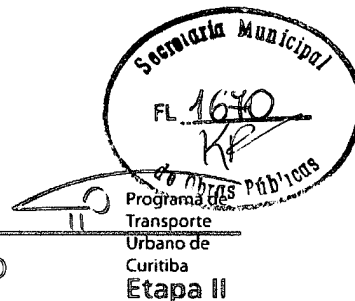

FOLHA DE ROSTO – FAX

PREFEITURA MUNICIPAL DE CURITIBA
PROGRAMA DE TRANSPORTE URBANO DE CURITIBA
Rua Emílio de Menezes nº 450 – São Francisco
Curitiba - Paraná - CEP 80510-320
Tel. 3350-9827 / 3350-9847
FAX – 3350-9841

nº de folhas enviadas: 06

Curitiba, 12 de março de 2008.

De: Daniel Rodrigues de Sousa – Presidente CELI

Para: TRAFIT INDÚSTRIA E COMÉRCIO LTDA.

Att.: Mario Eugenio – Sócio Administrador

Ref.: LPI nº 001/07-URBS

BOLETIM DE ESCLARECIMENTOS Nº 02

[REPORTE DE TRANSMISION]

12 MAR. 2008 05:25PM

NO.	OTRO FACSIMIL	HORA DE INICIO	DURACION	MODO	PAGINAS	RESULTADO
01	3690474	12 MAR. 05:20PM	04'53	TRANS	07	OK



PREFEITURA MUNICIPAL DE CURITIBA
CELI – COMISSÃO ESPECIAL DE LICITAÇÃO

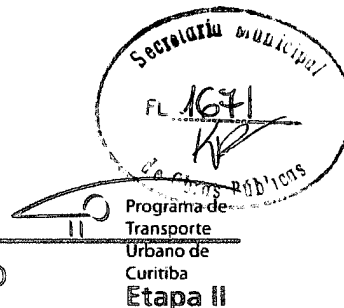

FOLHA DE ROSTO – FAX

PREFEITURA MUNICIPAL DE CURITIBA
PROGRAMA DE TRANSPORTE URBANO DE CURITIBA
Rua Emílio de Menezes nº 450 – São Francisco
Curitiba - Paraná - CEP 80510-320
Tel. 3350-9827 / 3350-9847
FAX – 3350-9841

nº de folhas enviadas: 06

Curitiba, 12 de março de 2008.

De: Daniel Rodrigues de Sousa – Presidente CELI

Para: FOKUS BRASIL SINALIZAÇÃO VIÁRIA LTDA.

Att.: Emília Santiago – Departamento Comercial

Ref.: LPI nº 001/07-URBS

BOLETIM DE ESCLARECIMENTOS Nº 02

[REPORTE DE TRANSMISION]

12 MAR. 2008 04:01PM

NO.	OTRO FACSIMIL	HORA DE INICIO	DURACION	MODD	PAGINAS	RESULTADO
01	FOKUS SINALIZACA	12 MAR. 03:57PM	03'54	TRANS	07	OK



PREFEITURA MUNICIPAL DE CURITIBA

CELI – COMISSÃO ESPECIAL DE LICITAÇÃO



FOLHA DE ROSTO – FAX

PREFEITURA MUNICIPAL DE CURITIBA
PROGRAMA DE TRANSPORTE URBANO DE CURITIBA
Rua Emílio de Menezes nº 450 – São Francisco
Curitiba - Paraná - CEP 80510-320
Tel. 3350-9827 / 3350-9847
FAX – 3350-9841

nº de folhas enviadas: 06

Curitiba, 12 de março de 2008.

De: Daniel Rodrigues de Sousa – Presidente CELI

Para: ELISEU KOPP & CIA. LTDA.

Att.: Cristina – Setor de Licitações

Ref.: LPI nº 001/07-URBS

BOLETIM DE ESCLARECIMENTOS Nº 02

[REPORTE DE TRANSMISION]

12 MAR. 2008 03:52PM

NO.	OTRO FACSIMIL	HORA DE INICIO	DURACION	MOD0	PAGINAS	RESULTADO
01	KOPP	12 MAR. 03:48PM	03'28	TRANS	07	OK



PREFEITURA MUNICIPAL DE CURITIBA
CELI – COMISSÃO ESPECIAL DE LICITAÇÃO

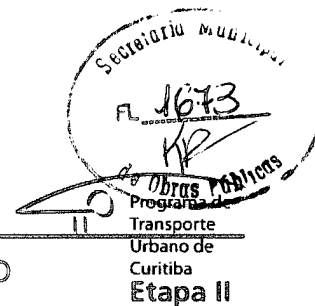

FOLHA DE ROSTO – FAX

PREFEITURA MUNICIPAL DE CURITIBA
PROGRAMA DE TRANSPORTE URBANO DE CURITIBA
Rua Emílio de Menezes nº 450 – São Francisco
Curitiba - Paraná - CEP 80510-320
Tel. 3350-9827 / 3350-9847
FAX – 3350-9841

nº de folhas enviadas: 06

Curitiba, 12 de março de 2008.

De: Daniel Rodrigues de Sousa – Presidente CELI

Para: SERGET COMÉRCIO – CONSTRUÇÕES E SERVIÇOS DE TRÂNSITO LTDA.

Att.: Ana Paula

Ref.: LPI nº 001/07-URBS

BOLETIM DE ESCLARECIMENTOS Nº 02

[REPORTE DE TRANSMISION]

12 MAR. 2008 04:39PM

NO.	OTRO FACSIMIL	HORA DE INICIO	DURACION	MODD	PAGINAS	RESULTADO
01	0	12 MAR. 04:34PM	05'22	TRANS	07	OK



PREFEITURA MUNICIPAL DE CURITIBA
CELI – COMISSÃO ESPECIAL DE LICITAÇÃO

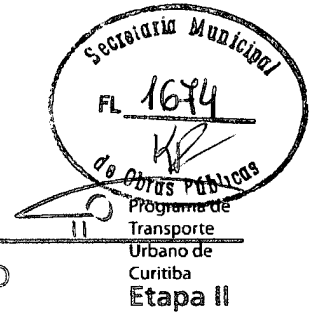

FOLHA DE ROSTO – FAX

PREFEITURA MUNICIPAL DE CURITIBA
PROGRAMA DE TRANSPORTE URBANO DE CURITIBA
Rua Emílio de Menezes nº 450 – São Francisco
Curitiba - Paraná - CEP 80510-320
Tel. 3350-9827 / 3350-9847
FAX – 3350-9841

nº de folhas enviadas: 06

Curitiba, 12 de março de 2008.

De: Daniel Rodrigues de Sousa – Presidente CELI

Para: SIEMENS LTDA.

Att.: Luiz Cox – Gerente de Vendas

Ref.: LPI nº 001/07-URBS

BOLETIM DE ESCLARECIMENTOS Nº 02

[REPORTE DE TRANSMISION]

12 MAR. 2008 04:50PM

NO.	OTRO FACSIMIL	HORA DE INICIO	DURACION	MODO	PAGINAS	RESULTADO
01	3	12 MAR. 04:45PM	04'27	TRANS	07	OK



PREFEITURA MUNICIPAL DE CURITIBA
CELI – COMISSÃO ESPECIAL DE LICITAÇÃO

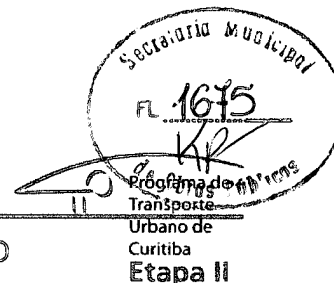

FOLHA DE ROSTO – FAX

PREFEITURA MUNICIPAL DE CURITIBA
PROGRAMA DE TRANSPORTE URBANO DE CURITIBA
Rua Emílio de Menezes nº 450 – São Francisco
Curitiba - Paraná - CEP 80510-320
Tel. 3350-9827 / 3350-9847
FAX – 3350-9841

nº de folhas enviadas: 06

Curitiba, 12 de março de 2008.

De: Daniel Rodrigues de Sousa – Presidente CELI

Para: DIGICON S/A. – CONTROLE ELETRÔNICO PARA MECÂNICA

Att.: Elton Barcelos

Ref.: LPI nº 001/07-URBS

BOLETIM DE ESCLARECIMENTOS Nº 02

[REPORTE DE TRANSMISION]

12 MAR. 2008 04:29PM

NO.	OTRO FACSIMIL	HORA DE INICIO	DURACION	MODD	PAGINAS	RESULTADO
01	55 51 4891026	12 MAR. 04:25PM	04'09	TRANS	04	DOCUMENTO ATASCADO

[REPORTE DE TRANSMISION]

12 MAR. 2008 04:32PM

NO.	OTRO FACSIMIL	HORA DE INICIO	DURACION	MODD	PAGINAS	RESULTADO
01	55 51 4891026	12 MAR. 04:30PM	01'40	TRANS	02	OK

Foi enviado em contato, receberam as 7 pag.



PREFEITURA MUNICIPAL DE CURITIBA

CELI - COMISSÃO ESPECIAL DE LICITAÇÃO

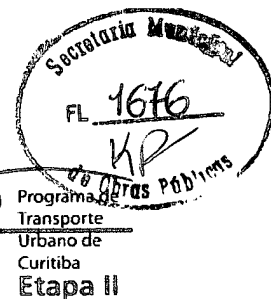

FOLHA DE ROSTO – FAX

PREFEITURA MUNICIPAL DE CURITIBA
PROGRAMA DE TRANSPORTE URBANO DE CURITIBA
Rua Emílio de Menezes nº 450 – São Francisco
Curitiba - Paraná - CEP 80510-320
Tel. 3350-9827 / 3350-9847
FAX – 3350-9841

nº de folhas enviadas: 06

Curitiba, 12 de março de 2008.

De: Daniel Rodrigues de Sousa – Presidente CELI

Para: SINALISA SEGURANÇA VIÁRIA LTDA.

Att.: Danilo Nascimento – Comercial / Andréa Lima - Licitações

Ref.: LPI nº 001/07-URBS

BOLETIM DE ESCLARECIMENTOS Nº 02

[REPORTE DE TRANSMISION]

13 MAR. 2008 11:39AM

NO.	OTRO FACSIMIL	HORA DE INICIO	DURACION	MODD	PAGINAS	RESULTADO
01	00211168133901	13 MAR. 11:34AM	04'59	TRANS	07	OK



URBS-URBANIZACAO DE CURITIBA S.A.
Av.Pres.Afonso Camargo, 330 - Rodoferroviaria
C.N.P.J. 76.417.005/0001-86 - Insc.Est. Isento
Fone: (041) 320-3211

RECIBO
CONCURRENCIA INT 001/2007

Data emissao: 18/03/2008

Nome: ESNERO PARONIZACAO VISUAL LTDA

Contrato: 76100437/0001-69

Descricao:

PROGRAMA DE TRANSPORTE URBANO DE CURITIBA ETAPA
II, BENS A SEREM ADQUIRIDOS, EQUIPAMENTOS
FORNICOS PARA O EIXO METROPOLITANO, TRECHO 1, 2, 3
E 4 AV MAL FLORIANO PEIXOTO, TRECHO 1 DO MUNICI-
PIO DE CURITIBA.
E-MAIL: ESNERO@ESNERO.COM.BR

CONTATO: (41) 3667-6565 - GISELE

Endereco:

R RIO SOLIMES, 938 - JD VEISSOPOLIS - PINHAIS -
PR

Fone/Fax: FONE (41) 3667-6565 - FAX: (41) 3667-2
954

Valor.....: R\$ 300,00

Valido somente com autenticacao mecanica

ATA DE REUNIÃO DA COMISSÃO ESPECIAL DE LICITAÇÃO – CELI, RELATIVA À ANÁLISE E JULGAMENTO DO RECURSO ADMINISTRATIVO INTERPOSTO PELA EMPRESA DATAPROM EQUIPAMENTOS E SERVIÇOS DE INFORMÁTICA INDUSTRIAL LTDA., IMPUGNANDO O EDITAL DA LICITAÇÃO PÚBLICA INTERNACIONAL – LPI Nº 001/07-URBS.

Aos dezoito dias do mês de março, do ano dois mil e oito, na sede da Secretaria Municipal de Obras Públicas, realizou-se reunião para análise e julgamento do recurso administrativo interposto IMPUGNANDO o Edital de Licitação Pública Internacional para Aquisição de Bens e Serviços Correlatos do Programa de Transporte Urbano de Curitiba – (Programa BID II), LPI Nº 001/2007-URBS – compreendido de 05 lotes cuja relação sumária dos Bens a adquirir e instalar é:

- Lote 1: Equipamentos eletrônicos/Implantação de Sinalização Semafórica na Av. Marechal Floriano Peixoto e no Eixo Metropolitano de Transporte, conforme especificações e quantitativos relacionados na Seção VI – Programa de Fornecimento;
- Lote2: Estruturas metálicas semafóricas;
- Lote 3: Grupos focais semafóricos;
- Lote 4: Módulos de Sistema LED para Grupos Focais Principais;
- Lote 5: Cabos condutores/Cabos para sincronismo.

Esteve presente a Comissão Especial de Licitação, designada através do Decreto Municipal nº 1.249, de 23.08.2005, composta pelos Senhores DANIEL RODRIGUES DE SOUSA, SIEGMAR BOSTELMANN, ONIFLOR STEDILE WOZNIAK, IVAN CROCKETTI e ELZA KAZUE ISHIDA SAITA, como Presidente, Suplente de Presidente, Membros e Secretária, respectivamente, bem como bem como o Advogado RENATO BUCENKO e os Engenheiros GILSON BECKERT, ISÍDIO SÉRGIO KALINOWSKI e RAUL BLEY MAIA FILHO, equipe de apoio indicados pela UTAG - Unidade Técnico-Administrativa de Gerenciamento e a Engenheira GUACIRA CAMARGO A. CIVOLANI equipe de apoio indicada pela URBS - Urbanização de Curitiba S/A..

A Empresa DATAPROM EQUIPAMENTOS E SERVIÇOS DE INFORMÁTICA INDUSTRIAL LTDA., protocolou Protesto, tempestivo com amparo no disposto no Art. 41, § 1º da Lei nº 8.666/93, objetivando IMPUGNAR o Edital de Licitação nº LPI 001/07-URBS.

Em face da interposição de recurso administrativo, a Comissão Especial de Licitação deu conhecimento do mesmo aos licitantes, em atenção ao disposto no Artigo 109, da Lei nº 8.666/93, com alterações subseqüentes, bem como conforme previsto no item 45.2 do Edital, através de aviso publicado no Diário Oficial - Atos do Município de Curitiba do dia 06/03/08 e através de envio por "fax" do Aviso, nessa mesma data, às licitantes, para que as mesmas dentro do prazo de 07 (sete) dias apresentassem suas impugnações.

Dentro do prazo legal, as licitantes, embora científicas não protocolaram impugnações ao recurso interposto.

A Comissão Especial de Licitação passa a análise e julgamento das alegações expostas na peça recursal:

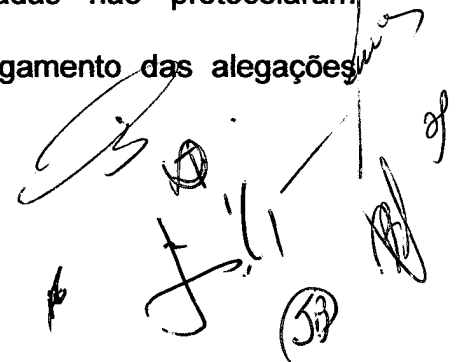

(cont. fls. 02 – Ata LPI nº 001/07-JRBS)

1.1 – DA DIVISÃO DA CONTRATAÇÃO EM LOTES DISTINTOS – PRODUTOS E SERVIÇOS (Seção II – Dados da Licitação – IAO 1.1 – fls. 37)

RESUMO DAS ALEGAÇÕES DA IMPUGNANTE

- Que ao analisar o item IAO 1.1 do Edital observou que a licitação tem por objeto a contratação de lotes distintos – produtos e serviços;
- Que o Ofertante poderá apresentar proposta completa para um ou alguns ou todos os lotes e que, a divisão do fornecimento por lotes não tem a menor justificativa técnica ou econômica e mais, que o fracionamento só é possível quando cada lote possibilitar o melhor aproveitamento de recursos, ou seja, obedecer ao princípio da eficiência e economicidade com justificativa técnica e econômica;
- O fracionamento para ser regular deve atender os critérios técnicos e econômicos; sob o aspecto técnico a contratação em lotes traz a desvantagem de licitantes diferentes fornecerem equipamentos sem a garantia de que poderão interoperar adequadamente. Sob o aspecto da economicidade a divisão em lotes poderá atrair licitantes que irão adquirir equipamentos que não são de sua fabricação e isso majorará os custos;
- Afirma que a licitação por lotes fere o disposto no Art. 23, § 1º da Lei nº 8.666/93;

ANÁLISE DA CELI

Relativamente ao mérito da argumentação da Impugnante, entende a Comissão Especial de Licitação que as alegações apresentadas estão destituídas de fundamentação à vista do que consta na Seção I – Instruções aos Ofertantes – IAO, em seu item 1.1, o objeto licitado é claro e direto. O Edital esclarece, ainda, os pormenores e as exigências técnicas que pretende para a Cidade de Curitiba; e mais, o objeto licitado na Seção II – Dados da Licitação, em seu item 1.1 é norteado exatamente pelo conceito de melhor aproveitar as especificidades dos mercados praticadas atualmente. As atividades, equipamentos e materiais a serem fornecidos obedecem a critérios que visam otimizar os fornecimentos de tal maneira a propiciar menores custos e melhor qualidade.

Diante do exposto conclui-se que a Impugnante não tem razão em relação ao indicado de que a divisão em lotes desestimula a competitividade. Ora, é exatamente o contrário, pois a administração escolheu esta forma de proceder exatamente para atrair licitantes que possam ter conceitos e práticas técnicas de excelência e pratique preços menores, obtendo, desta forma, o melhor produto ao menor preço. Nada impede que as Ofertantes apresentem propostas para todos os lotes, e, se for o caso, vencê-los.

Assim, a CELI entende que não cabe razão a Impugnante.



(cont. fls. 03 – Ata LPI nº 001/07-URBS)

1.2 - DO FORMULÁRIO DE AUTORIZAÇÃO DO FABRICANTE (32.2.c, e IAO 11.1.(i).7, fls. 30 e 39)

RESUMO DAS ALEGAÇÕES DA IMPUGNANTE

- Contesta a exigência do “Formulário de Autorização do Fabricante”, (32.2 c, e IAO 11.1(i).7) alegando que o prazo é exíguo para atendimento do item, bem como existe a possibilidade de muitos fabricantes terem interesse em participar da licitação, representando isso a negativa do fornecimento da “autorização”, em flagrante restrição ao caráter competitivo do certame;
- Cita a exigência do preenchimento do Formulário de Autorização do Fabricante (32.2.c, e IAO 11.1(i).7), como fator excludente de licitantes não fabricantes;

ANÁLISE DA CELI

Há uma discrepância semântica no alegado pela empresa, pois ora alega que a exigência jamais poderá ser cumprida e na seqüência discorre sobre a necessidade de maior tempo para poder cumpri-la. Não há entendimento sobre a real intenção e quais as dificuldades que a empresa Impugnante está encontrando para cumprir esta exigência do Edital de Licitação.

A participação de fabricantes não é impedida pelo Edital de Licitação. Apenas para esclarecer, uma empresa não fabricante poderá participar do certame e deverá apresentar o compromisso de fornecimento do fabricante escolhido por esta empresa. Por outro lado, a Administração estaria a descoberto se uma empresa não fabricante fosse declarada vencedora do certame e não cumprisse com o que prevê o Edital por motivo da ausência de acordo comercial entre a empresa contratada e o fabricante. Nesse sentido é de maior relevância que estes acordos sejam apresentados à Administração como forma de garantir o Objeto licitado.

Assim a CELI entende que também estas alegações estão destituídas de fundamentação.

1.3. DA RELAÇÃO DE CLIENTES (IAO 11.1.(i). 16.3, fls.41)

RESUMO DAS ALEGAÇÕES

- Discorda da exigência contida no IAO 11.1(i).16.3, fls. 41) relativa a relação de clientes, cujos equipamentos similares estejam em operação por prazo não inferior a 06 (seis) meses, tal relação deverá vir acompanhado de atestados, certidões ou declaração dos clientes afirmando que os equipamentos vêm operando satisfatoriamente; Alega que tal exigência confronta o disposto no Art. 30, § 1º, inciso I da Lei nº 8.666/93;

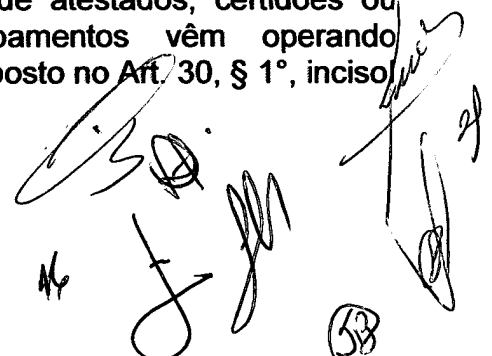

Handwritten signatures and initials, including a large signature and the number 58 in a circle.

(cont. fls. 04 – Ata LPI nº 001/07-URBS)

- Cita, ainda, que a exigência fere o princípio da legalidade previsto no art. 3º da Lei nº 8.666/93. E que segundo este princípio, ninguém é obrigado a fazer ou deixar de fazer alguma coisa senão em virtude de lei (Art. 5º da Constituição Federal);
- Cita, ainda, que a exigência fere o princípio do julgamento objetivo;

ANÁLISE DA CELI

Com relação ao Item 1.3 da impugnação a Comissão Especial de Licitação esclarece que é uma garantia da Administração que o sistema de controle centralizado já foi testado e que Curitiba não se transformará em um laboratório de desenvolvimento de produto ao fabricante que, apenas diz que pode cumprir tecnicamente o exigido. É, portanto uma garantia da eficácia do objeto fornecido. O prazo de 06 (seis) meses de funcionamento justifica-se por se tratar de equipamentos de segurança e por estar em consonância com uma das exigências do Banco Interamericano de Desenvolvimento – BID.

O Princípio da Legalidade, que configura o regime jurídico-administrativo, é um imperativo do Estado-de-Direito, vem referido no art. 37 caput, e está consubstanciado na forma do art. 5º, da Constituição Federal.

“Para a prevalência da legalidade, no ato administrativo, há que existir, no agente público, a obediência à lei, preferivelmente de forma voluntária”. *A capacidade jurídica da pessoa humana lhe confere o poder de praticar certos atos ou abster-se deles, segundo os ditames de sua vontade (REALE)*. Há, assim, no ato administrativo, uma decorrência da vontade em concordância com a lei. (Petrônio Braz, In Atos Administrativos, Ed. De Direito, pg.47).

Quanto à alegação que se está ferindo o princípio do julgamento objetivo equivocou-se a Impugnante, pois, esse princípio é decorrente do princípio da legalidade, estando assente seu significado: “o julgamento das propostas há de ser feito de acordo com os critérios fixados pelo edital”. Pois bem, na contratação em tela, os critérios a serem adotados, foram os definidos pelo organismo internacional, estando desta forma, atendido o preceito acima firmado. Sendo, portanto, descabida a alegação de que a presente contratação está pautada na “absoluta subjetividade”.

Relativamente às alegações aqui especificadas pela Impugnante, entende a CELI estarem destituídas de fundamentação.

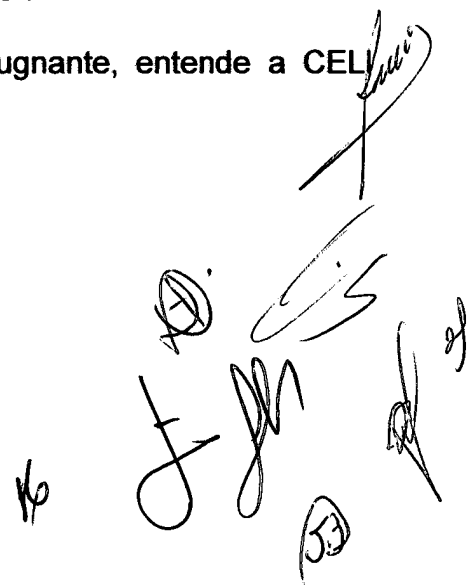

Handwritten signatures and initials, including a large signature at the top right and several smaller ones below it, some with circled numbers like 16 and 53.

(cont. fls. 05 – Ata LPI nº 001/07-URBS)

1.4 - DO BALANÇO (SEÇÃO III, item 3.1, “b”, fls. 57)

RESUMO DAS ALEGAÇÕES

- Discorda, também, da exigência contida na Seção III, item 3.1 “b”, fls. 57, que tem por objetivo aferir a boa situação financeira da empresa, mediante o coeficiente de endividamento igual ou inferior a 0,80 (oitenta centésimos);

ANÁLISE DA CELI

A respeito do Item 1.4 da peça impugnatória, relativamente ao coeficiente de endividamento igual ou inferior a 0,80 (oitenta centésimos) Seção III 3.1, “b”, fls. 57 do Edital citado pela Impugnante como demasiadamente alto para a aquisição licitada, a Comissão Especial de Licitação esclarece que o referido índice de endividamento esta sendo utilizado por recomendação do BID, e tem por objetivo ensejar oportunidade a quaisquer interessados, que desejando participar do certame, possam fazê-lo em igualdades de condições, desde que apresentem as indispensáveis garantias, conforme prevê o disposto no Art. 37, XXI, da Constituição Federal.

Também, com respeito às alegações nesse Item não assiste razão à Impugnante.

1.5 – DO FORMULÁRIO ADI 5.1 – INEXISTÊNCIA DE SUB-CLÁUSLA (17.1 IAS, fls. 69)

RESUMO DAS ALEGAÇÕES

Aponta a inexistência da sub-cláusula 17.1 da IAS, fls. 69;

ANÁLISE DA CELI

Com relação ao item 1.5 da peça de impugnação a Comissão Especial de Licitação esclarece que o correto é sub-cláusula 7.1 das IAO.

1.6 – DA GARANTIA DO FABRICANTE OU REVENDEDOR (a. 2; b – fls. 208)

RESUMO DAS ALEGAÇÕES

Cita a exigência do Edital de repassar as garantias de praxe a DIRETRAN, sendo que as mesmas não estão definidas no Edital. Também alega a inexistência do conceito de “garantias de praxe”.

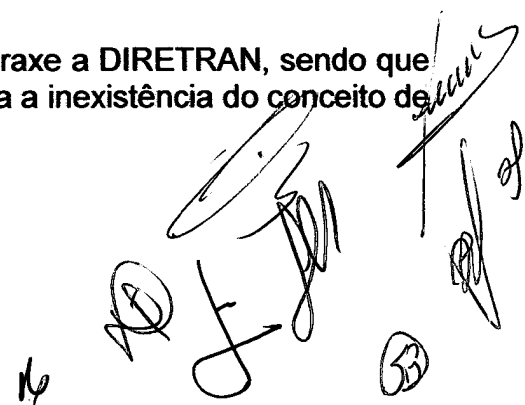

Handwritten signatures and initials, including a large signature that appears to be 'F. J. J.' and another that appears to be 'J. J. J.', along with the number '53' in a circle.

(cont. fls. 06 – Ata LPI nº 001/07-URBS)

ANÁLISE DA CELI

Com referência ao Item 1.6 do documento da Impugnante – sobre a Garantia do Fabricante ou Revendedor a Comissão Especial de Licitação esclarece que ao não ser especificado o prazo no Edital de Licitação, o Licitante deve repassar a garantia do fabricante. Cumpre, primordialmente, apontar que o solicitado no Edital de Licitação não é parte que habilite ou inabilite uma empresa concorrente e, portanto, não procede à alegação da empresa.

1.7 – ASPECTOS TÉCNICOS IRREGULARES

1.7.1 – PRAZO PARA COMPROVAR NOVO SOFTWARE

RESUMO DAS ALEGAÇÕES

Relata aspectos técnicos irregulares nas especificações contidas no item 2.2.1, das especificações técnicas, referente à necessidade de promover a evolução sistemática do Controle Centralizado de Tráfego, mediante a implantação de um novo software ou atualização do software atual, ao não definir o prazo que a contratada terá para comprovar que o novo software e /ou a atualização do software se comunica com os controladores existentes;

ANÁLISE DA CELI

O importante é evitar que não haja descontinuidade no controle da malha viária, e isto está garantido pelas exigências técnicas contidas no Edital de Licitação, pois os controladores que ora operam deverão permanecer tal como atualmente, tal como ocorreu em outras oportunidades que a URBS efetuou troca de sistemas sem prejuízo ao controle da malha viária.

Assim, esta argumentação não encontra amparo legal para provocar qualquer modificação do Edital Licitatório.

1.7.2 – PROTOCOLO DE COMUNICAÇÃO

RESUMO DAS ALEGAÇÕES

Cita que no Item 2.3 a gravidade é relevante já que não é informado se o mesmo será suficiente para garantir que não haverá prejuízo entre a comunicação do software, dos controladores e das novas funcionalidades que serão implementadas para a priorização do transporte público, já que o sistema atual não possui tais funcionalidades; Esse aspecto também é agravado pela falta de uma definição de prazo para apresentação da solução devidamente testada.

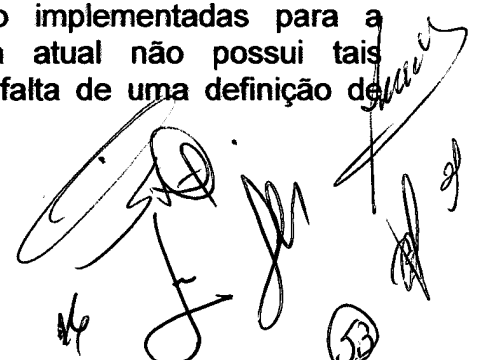

(cont. fis. 07 – Ata LPI nº 001/07-URBS)

Expõe que tais fatos demonstram de forma clara a falta de parâmetros que possam garantir que a solução fornecida terá um desempenho satisfatório.

ANÁLISE DA CELI

Em relação ao protocolo de comunicação descrito no item 2.3 do Edital de Licitação, cabe apontar que se trata do protocolo de comunicação dos equipamentos atualmente em operação e que deverão ser incorporados no sistema de controle centralizado, nos quantitativos e condições expostos no item 2.1.3, alíneas “a” e “b”.

O Edital de Licitação tem como base o critério de menor preço e, portanto, a técnica compreendida no Edital deve ser cumprida à risca, conforme prevê cada item especificado. A simples alegação baseada nas condições pertinentes a algum concorrente não justifica o alegado pela empresa como realidade das outras empresas que participam do certame.

A técnica oferecida por cada empresa deverá ser descrita pormenorizadamente, conforme prevê o Edital e, mediante a isso, a Comissão Especial de Licitação poderá julgar se o ofertado atende às necessidades da Cidade de Curitiba, desde que, primordialmente, atenda às Especificações Técnicas contidas no Edital de Licitação.

Em relação ao apontado pela empresa, já que o fornecimento pode vir a se tornar um “laboratório”, é uma alegação que não procede, pois efetivamente na Seção II – Dados da Licitação, parte C – Elaboração de Ofertas, item IAO 11.1(i), sub-item 16 – Documentos para Habilitação Técnica, a empresa para ser habilitada deverá apresentar as especificações completas dos bens a serem fornecidos, demonstrando que o equipamento oferecido atende a todos os requisitos das especificações contidas no Edital de Licitações.

Novamente a argumentação da Impugnante é inoportuna e destituída de fundamentação para pleitear a modificação do Edital Licitatório.

1.7.3 – FALTA DE PARÂMETROS

RESUMO DAS ALEGAÇÕES

Como exemplo cita o subsistema de Informação ao Usuário, Item 2.2.2, onde não são apresentados quais os parâmetros mínimos aplicáveis que o sistema deverá possuir para poder permitir esta integração, como o tipo de informação que será disponibilizada através de algarismos alfas-numéricos, ou se terão pictogramas;

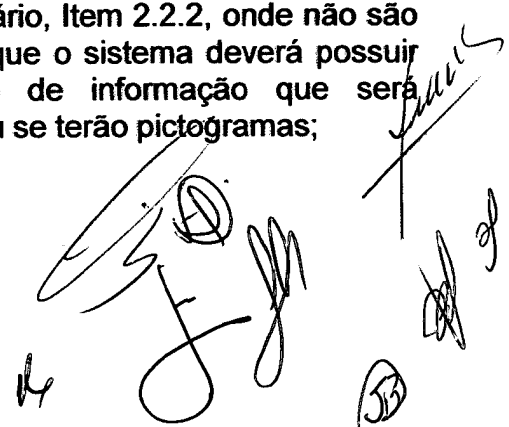

(cont. fls. 08 – Ata LPI nº 001/07-URBS)

- Que, nas Estratégias de Controle Semafórico de Tráfego, apresentadas no Item 2.2.3, está determinado que o software deverá prever que o controle semafórico atenderá não somente à chegada dos veículos do transporte coletivo, como o atendimento da fila formada junto aos pontos de parada. No Item 2.5 está descrito como será realizada a detecção do ônibus, porém não é determinada como será detectada a formação de fila nos pontos de parada. Se ou não através de laços detectores ou uma nova tecnologia, já que a quantidade de laços detectores informada na planilha do Lote 01, é insuficiente para abranger tal funcionalidade.

ANÁLISE DA CELI

Quanto à falta de Parâmetros – (Item 1.7.3), aparentemente a Impugnante não entendeu quanto ao solicitado no Edital de Licitação. A proposta técnica que deverá ser apresentada pela licitante, e que será analisada pela Comissão Especial de Licitação, deverá conter informações pertinentes às soluções técnicas empregadas para atendimento às exigências técnicas contidas no Edital de Licitação. Não se trata, de maneira alguma, de julgarem-se as diferentes formas de soluções a serem apresentadas pelas empresas participantes e sim, de ter-se a certeza do cumprimento técnico das exigências do Edital de Licitação.

O item 2.2 do Edital de Licitação trata especificamente das funções mínimas do software de controle semafórico pretendido e aponta as abrangências que deverão ser atendidas para o controle centralizado, em tempo real, com primazia ao transporte coletivo. Cumpre acrescentar que estão descritas no referido Item exigências contidas no Edital e as que deverão ser incorporadas em momentos futuros, devendo, pois estarem pré-dispostas no sistema ofertado para que futuramente possam ser inseridas, conforme prevê o item 2.2.2 alínea “d”.

Não procede ao alegado de que não foram fornecidas indicações ou especificações técnicas para o caso do subsistema de emissão de CO₂, pois efetivamente é um subsistema que não será implementado neste momento, mas em um tempo futuro, não cabendo, neste momento, ser especificado tecnicamente. É sabido que a evolução tecnológica é constante e, muitas vezes, em espaços de tempos curtos, surgem soluções otimizadas e de melhores custos e, portanto, seria errôneo tecnicamente exigir um teor técnico atual para subsistemas que serão implementados em momentos futuros e, assim, incorrer em situação de definição incompatível com as soluções que deverão existir futuramente. Nesse sentido, exige-se tão somente a pré-disposição do sistema a ser fornecido para futuro atendimento, quando será especificado tecnicamente de acordo com os critérios da época que serão necessários. Em relação ao previsto pelo Edital de Licitação, sobre o software de controle semafórico que deverá atender não somente a chegada dos veículos do transporte coletivo, como o atendimento da fila formada junto aos pontos de parada, a impugnante alega que entende que o número de laços detectores indutivos apontados na planilha de quantitativos é insuficiente para atender às necessidades de seu

(cont. fls. 09 – Ata LPI nº 001/07-URBS)

sistema, porém não justifica o exposto, o que, provavelmente, deverá ocorrer quando da entrega de sua proposta técnica. A simples alegação não comprova os fatos e não deve ser encarada como suficiente para parar o processo, pela alegação de uma das empresas participantes não ser capaz de atender às exigências técnicas contidas no Edital de Licitação.

A Entidade contratante entende que tecnicamente o quantitativo previsto no Edital de Licitação para os laços detectores indutivos é o suficiente para o atendimento das exigências técnicas e não poderá sofrer alteração, pois se entende como atendida uma necessidade técnica e envolvem-se aqui custos que devem, em prol da coletividade, serem os menores possíveis.

Assim, uma vez mais faltou coerência à argumentação da Impugnante no tocante à causa que possibilitaria a modificação do Edital Licitatório.

1.7.4 – PLANTA GEO-REFERENCIADA

RESUMO DAS ALEGAÇÕES

Alerta que no Item 2.2.3 não é informado se a planta geo-referenciada e a foto aérea geo-referenciada deverão ser fornecidas pela Contratada, ou se será entregue pela Contratante para que a Contratada possa locar os ícones dos equipamentos na mesma.

ANÁLISE DA CELI

Com relação ao Item 1.7.4 da peça de impugnação – Planta geo-referenciada, o item 2.2.3 do Edital de Licitação refere-se ao Sistema de Controle Semafórico de Tráfego em Tempo Real e em seu sub-item C, trata especificamente das Características Gerais que o software proposto deverá permitir. A visualização gráfica do sistema é um dos itens apontados e o exposto ali é que, no mínimo, o software deverá permitir a visualização de Planta geo-referenciada, e descreve, no mínimo quais os equipamentos ou sub-sistemas que deverão ser visualizados. Também exige que o software deverá permitir a possibilidade de implantação de foto aérea geo-referenciada de toda a região controlada, como pano de fundo de visualização.

Revela-se bastante claro a inexistência de fundamentos para o objetivo perseguido pela Impugnante.

(cont. fls. 10 – Ata LPI nº 001/07-URBS)

1.7.5 – PRAZO PARA EMISSÃO DE ACEITAÇÃO PROVISÓRIA

RESUMO DAS ALEGAÇÕES

Relativamente à entrega da Documentação Técnica descrita no Item E.2, pág. 113 é informado que a Contratada deverá entregar a documentação técnica elencada no prazo de 30 (trinta) dias após a emissão do Termo de Aceitação Provisória, porém não é definido o prazo em que se dará a emissão do Termo de Aceitação Provisória.

ANÁLISE DA CELI

Com relação ao Item 1.7.5 da peça de impugnação, que aponta a inexistência de prazo para emissão do Termo de Aceitação Provisória, a Comissão Especial de Licitação, alerta para o equívoco da impugnante quando afirma que o prazo não está definido, pois o item E.2.2 do Edital de Licitação à página 113, indica claramente que o prazo está definido em, no máximo, 30 (trinta) dias após a emissão do Termo de Aceitação Provisória, a que se refere o item anterior E 2.1, que trata do conteúdo previsto para a referida Aceitação Provisória.

Não caberia a definição de prazo para a análise da documentação que geraria a referida Aceitação Provisória, pois não é do conhecimento prévio da Administração a extensão da documentação que será apresentada pela Ofertante. A Administração preocupou-se tão somente em dispor sobre o conteúdo que julga necessário para que seja gerado o Termo de Aceitação Provisória e, após isso, o prazo está definido em 30 (trinta) dias para a entrega e conteúdo pormenorizado e eficazmente necessário às funções que o sistema de controle deverá executar.

É importante apontar, ainda, que os conteúdos exigidos no item E.2.1 são usuais e previstos no Edital de Licitação:

“E.2.1 - Documentação Técnica de Aceitação Provisória:

- a) Representação gráfica funcional do Sistema de Controle Centralizado através de diagrama de blocos.*
- b) Descrição funcional de cada bloco.*
- c) Manual de operação do software de controle de tráfego e/ou software gráfico (Manual do Usuário)”.*

Repare-se que a representação gráfica funcional, a descrição funcional de cada bloco e o manual de operação do software são elementos que poderiam ser usuais de um sistema e, portanto, na realização da proposta deverão ser, provavelmente, encaminhados para análise do cumprimento do exigido tecnicamente no Edital de Licitação por parte da Comissão Técnica do certame.

Novamente equivocava-se a Impugnante trazendo a lúme argumentação ineficaz para impugnar o conteúdo do Edital Licitatório.

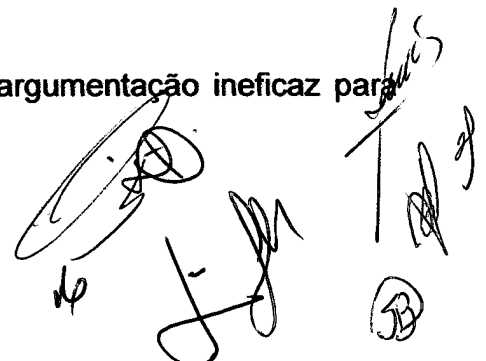

Handwritten signatures and initials, including a large signature and several smaller ones, some with circled initials.

(cont. fls. 11 – Ata LPI nº 001/07-URBS)

1.7.6 – CONTROLADORES DE TRÁFEGO AUSÊNCIA DE PARÂMETROS DE EQUIVALÊNCIA.

RESUMO DAS ALEGAÇÕES

No Item 2.4 – Controladores de Tráfego, subitem “b” Características Gerais, está determinado que o controlador de tráfego deverá ser capaz de efetuar a contagem veicular e classificar os veículos em no mínimo três classes; autos, caminhões e ônibus e as totalizações ainda deverão efetuar a equivalência entre autos. Todavia, não há parâmetros de equivalência entre autos. Não havendo, também, parâmetros para diferenciar as classes de veículos.

ANÁLISE DA CELI

Com relação ao Item 1.7.6 da peça de impugnação – Controladores de Tráfego – Ausência de Parâmetro de Equivalência, a solução técnica adotada no desenvolvimento do software não é alvo de critério de julgamento no Edital de Licitação, cujo princípio norteador na escolha da melhor oferta é o de menor preço.

O conceito utilizado por cada produto não será utilizado, e sim, se é atendida a exigência de captura na corrente de tráfego das três classes veiculares descritas no Edital de Licitação no referido item. Como será feita esta leitura, qual seu princípio e outras características técnicas poderão ser apresentadas no momento de descrever-se o software proposto, conforme aponta o próprio Edital de Licitação.

Não é intenção da Administração escolher tecnicamente o princípio e/ou conceitos que foram utilizados no desenvolvimento das soluções de tráfego que o software utiliza na contagem veicular, não havendo necessidade de se esclarecer os parâmetros que a Impugnante aponta como indispensáveis. Qualquer solução que atenda o exigido no Edital de Licitação passa a ser válida, se não descrita especificamente no Edital, como princípio regulador do critério de julgamento das propostas, sendo dispensáveis maiores esclarecimentos quanto às soluções que possam ser apresentadas e apontadas como aquelas que atendem à solicitação.

Não se configura, também, o tratado nesse Item como argumento para modificação das condições editoriais.

1.7.7 – EQUIPAMENTO COM PROGRAMAÇÃO DE 08 (OITO) PLANOS NÃO É SUFICIENTE.

RESUMO DAS ALEGAÇÕES

Observa que no Item C.4 – Modo Atuado, os equipamentos com programação de 08 (oito) planos não é suficiente.

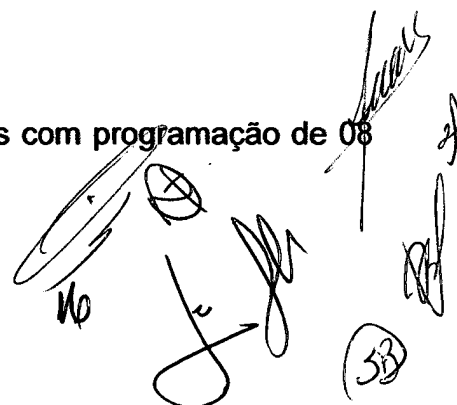

(cont. fls. 12 – Ata LPI nº 001/07-URBS)

ANÁLISE DA CELI

Com relação ao Item 1.7.7 da peça de impugnação – Equipamentos com programação de 08 (oito) planos não é suficiente - O controle semafórico atuado permite efetivamente maior flexibilidade do controle e tão somente um plano de tráfego pode atender a uma faixa temporal de validade desse plano de forma diferente daquela projetada com critérios baseados em controle há tempos fixos.

O número de planos de tráfego exigidos no item 2.4, sub-item b.1 do Edital de Licitação é claro na exigência de quantitativos mínimos de planos de tráfego e não aponta, em momento algum, qual é o número ideal, deixando para cada participante oferecer o que considera ideal.

Se por um lado não se poderia identificar o número de planos ideal que serviria de forma otimizada ao controle semafórico atuado ou há tempos fixa porque esse número tem real dependência com a solução que deverá ser proposta pelos participantes, por outro, por trás das exigências, também, há o conceito de degradação do sistema de controle por motivos que não cabem ser discutido neste momento.

As discussões técnicas são bastante interessantes, porém, há de se esclarecer que em projetos de engenharia é sabido que não existem soluções únicas e sim a condição de funcionamento mínima. Neste caso, o mínimo foi estabelecido por critério equivalente e o número de planos que o controlador deverá ter é função da proposta de cada fabricante na solução do problema e ao Edital cabe, tão somente, indicar as condições mínimas que o controlador deverá ter para atender o critério estabelecido pela Administração que é soberana nessa decisão.

Revela-se, novamente, ineficaz a argumentação da Impugnante para causar a modificação do Edital Licitatório.

1.7.8 – CUSTOS DOS ENVIOS DAS COMUNICAÇÕES - EDITAL CONTRADITÓRIO.

RESUMO DAS ALEGAÇÕES

O Edital, ora impugnado, é contraditório na indicação da responsabilidade dos custos quando define na observação “2” todos os custos referentes à comunicação (módulos, implantação, testes, conta com a operadora de telefonia móvel, etc.) serão da responsabilidade da Contratada. Entretanto, na página 150, subitem “b”, já havia a determinação de que “A contratação dos serviços (pacote de dados) através das concessionárias especializadas em serviços de telecomunicações será realizada pela URBS”. Não há, também, o horizonte de tempo pelo qual a mesma será responsável por estes custos, nem a previsão do volume de dados que será transmitido por essa tecnologia.

(cont. fls. 13 – Ata LPI nº 001/07-URBS)

ANÁLISE DA CELI

Com relação ao Item 1.7.8 da peça impugnatória - Custos de envio das comunicações a Comissão Especial de Licitação esclarece que a redação correta da Obs. 02 da página 159 do Edital Licitação é a seguinte:

Obs. 02 - Todos os custos referentes à comunicação (módulos, implantação, testes, conta com a operadora de telefonia móvel, etc.) serão de responsabilidade exclusiva da CONTRATANTE.

1.7.9 – SUBSISTEMA DE DETECÇÃO – OMISSÃO DE INFORMAÇÕES.

RESUMO DAS ALEGAÇÕES

Diz haver omissão de informações referente ao Subsistema de Detecção.

ANÁLISE DA CELI

Com relação ao Item 1.7.9 da peça de impugnação – Sub-sistemas de detecção – Omissão de informações - Para responder a dúvida da Impugnante, em relação da locação das antenas, seria necessário de antemão conhecer o sistema e suas condições de contorno que serão ofertados, o que efetivamente não ocorre com a Administração em nenhum aspecto. Nesse sentido, as propostas deverão ser apresentadas de tal forma a atender as exigências técnicas previstas no Edital de Licitação.

A Impugnante, em suas alegações, parece não compreender as exigências do Edital de Licitação. A alegação que não é possível identificar corretamente o veículo vai de encontro às soluções técnicas conhecidas do mercado e aplicadas, por exemplo, nas cabines de pedágio nas rodovias.

Dada uma técnica definida, a Administração se preocupou em obter menores custos quando optou por tecnologia semelhante àquela utilizada na identificação veicular já largamente empregada no Brasil em soluções do tipo de Telemática de Transporte Rodoviário – RTT. Os requisitos técnicos apresentados no item 2.5.3 do Edital de Licitação são especificamente tidos como características mínimas a serem atendidas, conforme o título do item exatamente assim coloca: Características Mínimas. Qualquer solução que atenda a essas características mínimas será aceita, pois tecnicamente o solicitado foi atendido. Propostas que vão além dos valores mínimos não serão utilizadas como fator de julgamento das propostas apresentadas.

Não procede a alegação de omissão de informação citada pela Impugnante, razão porque sua argumentação não tem o respaldo necessário para provocar a modificação do Edital Licitação.

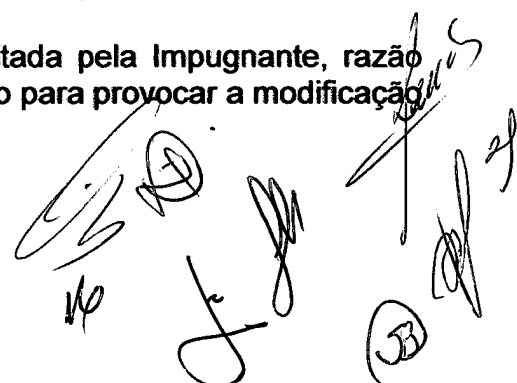

(cont. fls. 14 – Ata LPI nº 001/07-URBS)

1.7.10 – DIVERGÊNCIA DO PROGRAMA DE FORNECIMENTO

RESUMO DAS ALEGAÇÕES

Quanto aos itens discriminados no Programa de Fornecimento, Lote 01, há divergências quanto à quantidade de Controladores de Tráfego (Itens 1.3, 1.4 e 1.5 – (38 unidades) e a quantidade de pedestais a serem fornecidos e implantados (item 1.8) – (29 unidades)).

ANÁLISE DA CELI

Com relação ao Item 1.7.10 da peça de impugnação – Divergência no programa de fornecimento - A licitante deverá exclusivamente, cotar os preços dos serviços que estão contidos no edital.

A divergência no Programa de Fornecimento levantada pela Impugnante não tem o condão de provocar a alteração do Edital, conforme requer a mesma. Dessa maneira a CELI entende descabida a argumentação.

Examinando o Recurso protocolado, a Comissão Especial de Licitação, preliminarmente, aponta a irregularidade na legitimidade da Representação da Impugnante, por não atendimento do estatuído na Cláusula Sétima - Administração e Atribuições, da Vigésima Sétima Alteração e Consolidação do Contrato Social da empresa, que estabelece a necessidade da concordância e assinatura de 02 (dois) administradores. Todavia, a Comissão Especial de Licitação houve por bem analisar as alegações contidas na Impugnação, com objetivo de esclarecer as demais licitantes.

As alegações que se insurgem contra os termos do Edital, alegando que os critérios adotados pela Entidade Contratante, ferem dispositivos da Lei nº 8.666/93, com alterações posteriores, a Comissão de Licitação entende serem infundadas, uma vez que a presente Licitação Pública Internacional – LPI Nº 001/07- URBS, por ser parcialmente financiada pelo Banco Interamericano de Desenvolvimento – BID, segue as Normas de Licitação daquela Instituição, conforme se infere da informação constante na página 2, Prefácio, do Edital “verbis”:

“A LPI é realizada em conformidade com os procedimentos para licitações do BID, com as disposições destes documentos de licitação e, complementarmente, com as normais gerais da Lei nº 8.666, de 21 de junho de 1993, e alterações subseqüentes, e com a legislação estadual pertinente do Estado do Paraná. No caso de conflito, prevalecerá o disposto nas normas de procedimento constantes no Contrato de Empréstimo BID 1526/OC –BR, de acordo com o parágrafo 5º do artigo 42, da Lei nº 8.666/93”.(grifo)

(cont. fls. 15 – Ata LPI nº 001/07-URBS)

Ressaltamos o que o Art. 42 da Lei nº 8.666/93, com alterações subseqüentes, assim dispõe:

“Nas concorrências de âmbito internacional o edital deverá ajustar-se às diretrizes da política monetária e do comércio exterior e atender às exigências dos órgãos competentes”.

“§ 5º- Para a realização de prestação de serviços ou aquisição de bens com recursos provenientes de financiamentos ou doação oriundos de agência oficial de cooperação estrangeira ou organismo financeiro multilateral de que o Brasil seja parte, poderão ser admitidas, na respectiva licitação, as condições decorrentes de acordos, protocolos, convenções ou tratados internacionais aprovados pelo Congresso Nacional, bem como as normas e procedimentos daquelas entidades, inclusive quanto ao critério de seleção das propostas mais vantajosas para a Administração, o qual poderá contemplar, além do preço, outros fatores de avaliação, desde que por elas exigidos para obtenção do financiamento ou doação, e que também não conflitem com o princípio de julgamento objetivo e sejam objeto de despacho motivado do órgão executor de contratos, despacho esse ratificado pela autoridade imediatamente superior”.

A própria minuta do Edital, ora impugnado, é inteiramente elaborada pela Assessoria do BID, como também a publicação em revistas internacionais específicas são exigências que o Banco impõe para concessão dos financiamentos.

A observância das regras estabelecidas por organismos financiadores internacionais, justifica-se pelo fato de a imposição de tais procedimentos ser “*conditio sine qua non*” para a concessão dos empréstimos. A jurisprudência Pátria já se manifestou no seguinte sentido:

“Em licitação internacional, para compra de material, com emprego de recursos alocados perante organismos internacionais, a observância de normas de licitação, ditadas por esses organismos, não se constitui em ilegalidade ou quebra da soberania nacional. Se no contrato de empréstimo celebrado pela União, devidamente autorizado pelo Senado Federal, com o BIRD, no caso consta expressamente à obrigação de serem observadas essas normas. O Estado, que foi beneficiado com repasse por parte deste empréstimo, está sujeito à obediência das mesmas normas de licitação (TJ/MS, Ap. Cível B-XXI-35.437-6, Campo Grande, 1ª Turma Cível, Relator Desembargador Alécio Antônio Tomiozzo)”

(cont. fls. 16 – Ata LPI nº 001/07-URBS)

Marçal Justen Filho, discorrendo sobre o artigo ora analisado, afirma que o mesmo significa que *“...as regras acerca de procedimento licitatório, prazos, formas de publicação, tipos de licitação, critérios de julgamento, etc. podem ser alteradas. Em complementação, ressalta o autor que “...não é possível suprimir os princípios inerentes à atividade administrativa (inclusive aqueles relacionados a direitos dos licitantes), mas podem ser adotadas opções procedimentais e praxísticas”.*

Esclarece o autor que, em tais procedimentos, importante se faz *“...haver uma precisa definição, no ato convocatório, dos critérios de julgamento e das exigências a serem atendidas pelos interessados...”*, prendendo-se tais exigências aos direitos dos interessados e a objetividade do julgamento.

A ressalva importante que se faz se refere aos princípios constitucionais aplicáveis a matéria, como bem o faz Toshio Mukai, ao estabelecer que *“quanto aos princípios, embora a lei obrigue apenas à observância do princípio do julgamento objetivo, é óbvio que os demais, inscritos no art. 3º da Lei n. 8666/93, são, indiretamente, de observância obrigatória...”*.

A Egrégia Casa de Contas, por meio da Resolução nº 3.872/95 já se manifestou no seguinte sentido:

“É possível a realização de contratação obedecendo a regras licitatórias determinadas por organismo financiador externo, em contrariedade a esta lei desde que sejam condições indispensáveis à concessão do financiamento com recursos externos, estipulados pelo organismo internacional, sejam as regras estipuladas no ato convocatório e devidamente justificadas e que não afrontem os princípios da Administração Pública”.

Sendo assim, os procedimentos de contratação ora analisados, foram conduzidos tendo por suporte legal o entendimento exposto até este momento, isto é, considerando-se a prevalência das normas do BID (art. 42, §5º da Lei Federal nº 8.666/93) e o respeito aos princípios constitucionais pátrios.

Diante de todo o exposto, entende a Comissão de Licitação que não assiste razão à impugnança, motivo porque não há reparos a serem processados no Edital da Licitação Pública Internacional – LPI Nº 001/07 – URBS.

Assim decidido, a Comissão Especial de Licitação coloca a presente, à apreciação do BANCO INTERAMERICANO DE DESENVOLVIMENTO – BID, para posteriormente encaminhar, nos termos do parágrafo 4º, do Artigo 109, da Lei nº 8.666/93, com alterações subsequentes, à apreciação do Excelentíssimo Senhor Prefeito Municipal para decisão final.

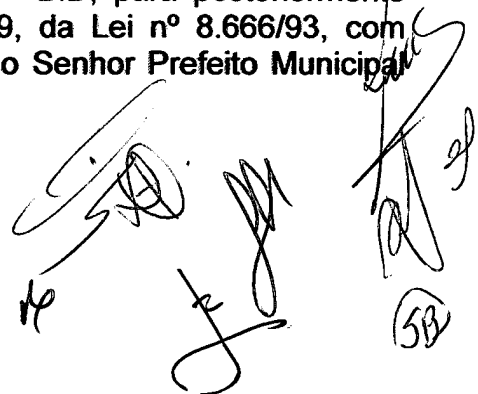

Handwritten signatures and initials, including a large signature on the left and a circled signature 'SB' on the right.

(cont. fls. 17 – Ata LPI nº 001/07-URBS)

Após, a Comissão Especial de Licitação comunicará aos interessados o resultado da decisão tomada, através de aviso a ser publicado na forma estabelecida no Edital de Licitação.

Comissão de Licitação

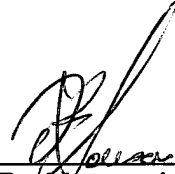

Daniel Rodrigues de Sousa
Presidente



Ivan Crocetti



Oniflor Stedile Wozniak



Siegmarr Bostelmann



Elza Kazuo Ishida Saita
Secretária



(cont. fls. 18 – Ata LPI nº 001/07-URBS)

Representantes da UTAG

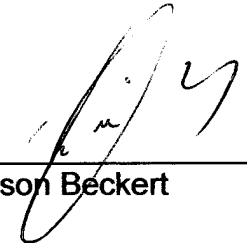

Gilson Beckert



Isídio Sérgio Kalinowski



Raul Bley Maia Filho

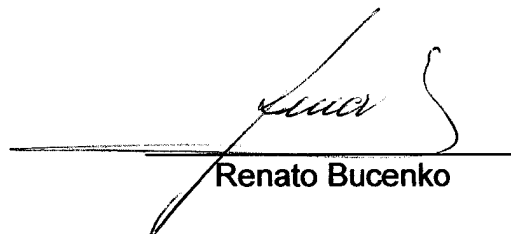

Renato Bucenko

Representante da URBS

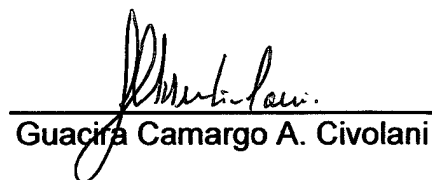

Guacira Camargo A. Civalani



CURITIBA
A CIDADE DA GENTE

PREFEITURA MUNICIPAL DE CURITIBA

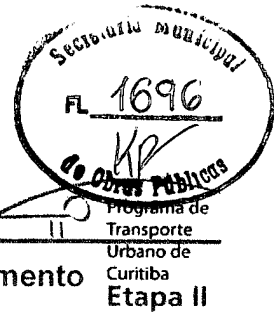

UTAG – Unidade Técnico-Administrativa de Gerenciamento

Curitiba, 31 de março de 2008.

UTAG 043/08

Ao
BANCO INTERAMERICANO DE DESENVOLVIMENTO – BID
Setor de Embaixadas Norte, Quadra 802
Conjunto F – Lote 39 – Asa Norte
CEP 70800-400
Brasília – DF

Ref.: Contrato de Empréstimo nº 1526/OC-BR (BR-0375)
Programa de Transporte Urbano de Curitiba – Etapa II
Assunto: LPI nº 001/07-URBS – Semaforização
Eixo Metropolitano de Transporte – Av. Marechal Floriano Peixoto
Ata da Comissão Especial de Licitação – CELI
Análise e julgamento de Recurso Administrativo interposto pela
Dataprom Equipamentos e Serviços de Informática Industrial Ltda.
Att. Paulo Carvalho
Especialista Local de Transportes

Encaminhamos para análise a aprovação, cópia da Ata da Comissão Especial de Licitação – CELI, relativa a análise e julgamento do Recurso Administrativo interposto pela empresa Dataprom Equipamentos e Serviços de Informática Industrial Ltda., impugnando o Edital de Licitação Pública Internacional LPI nº 001/07-URBS – Semaforização para o Eixo Metropolitano de Transporte e Av. Marechal Floriano Peixoto, integrante do Programa de Transporte Urbano de Curitiba – Etapa II.

Atenciosamente,

Wilson Justus Soares
Coordenador Geral

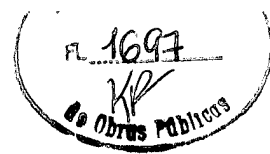

BANCO INTERAMERICANO DE DESENVOLVIMENTO
REPRESENTAÇÃO NO BRASIL.

FAX Nº: (61) 3321-3112

FORMULÁRIO DE TRANSMISSÃO DE DOCUMENTOS

Data: 11/04/08	No. de Páginas: 01	Remeter ao FAX número: (41) 3350-9841	Mensagem No.: CBR-1406/08 Classificação: 1526/OC-BR GS CI-001/07-URBS
--------------------------	------------------------------	---	--

A: Unidade Técnico-Administrativa de Gerenciamento – UTAG

Atenção: Wilson Justus Soares – Coordenador Geral

De:	Paulo Carvalho	COF/CBR	3317-4277
	Nome	Unidade	Telefone

Assunto: Empréstimo 1526/OC-BR
Licitação Pública Internacional 001/07-URBS

Referimo-nos ao Ofício UTAG-043/08, datado de 31 de março de 2008, por meio do qual foi apresentada cópia da Ata da Comissão Especial de Licitação – CELI, relativa a análise e julgamento do Recurso Administrativo interposto pela empresa DATAPROM, impugnando o Edital de Licitação Pública Internacional 001/07-URBS, para a aquisição de equipamentos semaforicos no âmbito do Programa de Transporte Urbano de Curitiba II, parcialmente financiado pelo BID com os recursos do contrato de empréstimo em epígrafe.

Informamos que o Banco analisou os referidos documentos e não tem objeções à decisão da CELI de negar razão à Impugnante e manter inalterado o Edital Licitatório. Assim, ficamos no aguardo do resultado da licitação.



CURITIBA
A CIDADÉ DA GENTE

PREFEITURA MUNICIPAL DE CURITIBA

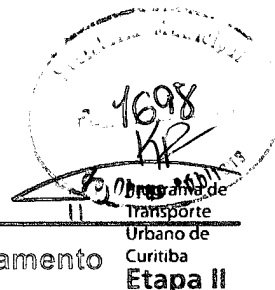

UTAG – Unidade Técnico-Administrativa de Gerenciamento

Curitiba, 15 de abril de 2008.

UTAG 052/08

À sua Excelência o Sr. Carlos Alberto Richa
Prefeito de Curitiba

Ref.: Programa de Transporte Urbano de Curitiba – Etapa II

Assunto: LPI nº 001/07-URBS

Eixo Metropolitano de Transporte – Trechos 1, 2, 3 e 4

Av. Marechal Floriano Peixoto – Trecho 1

Sr. Prefeito:

Nos termos do § 4º do Artigo 109 da Lei nº 8.666/93, com as alterações subseqüentes, encaminhamos para apreciação de Vossa Excelência, cópia da Ata da Reunião da Comissão Especial de Licitação – CELI, relativa a análise e julgamento do Recurso Administrativo interposto pela empresa DATAPROM Equipamentos e Serviços de Informática Industrial Ltda., impugnando os termos do Edital acima citado.

A Comissão Especial de Licitação julgou e analisou as razões da impugnant, quanto às alegações referidas, entendendo que não lhe assiste razão, motivo pelo qual não há reparos a serem processados no Edital da Licitação em questão e pelos demais motivos expostos na referida Ata, lavrada em 18 de março de 2008.

Informamos que a UTAG – Unidade Técnico-Administrativa de Gerenciamento, encaminhou cópia do Recurso Administrativo e da referida Ata da Reunião de Julgamento ao Banco Interamericano de Desenvolvimento – BID, para análise e aprovação, tendo o mesmo manifestado sua não objeção, conforme Mensagem CBR-1406/08 de 11/04/08.

Assim, solicito a Vossa Senhoria seja ratificada a decisão da Comissão, pelos motivos acima expostos.

Atenciosamente,

Wison Justus Soares
Coordenador Geral

Unidade Técnico-Administrativa de Gerenciamento UTAG

Rua Emilio de Menezes, 450 – São Francisco – Curitiba / PR 80510-320

e-mail: utag@pmc.curitiba.pr.gov.br - Fone (41) 3350-9847 / 3350-9848 – Fax 3350-9841



CURITIBA
A CIDADE DA GENTE



Licitação Pública Internacional
LPI nº 001/07-URBS

Semaforização
Eixo Metropolitano de Transporte – Trechos 1, 2, 3 e 4
Av. Marechal Floriano Peixoto – Trecho 1

Diante do julgamento, por parte da Comissão Especial de Licitação – CELI, que examinando o recurso interposto pela empresa DATAPROM Equipamentos e Serviços de Informática Industrial Ltda., com objetivo de impugnar o Edital da Licitação Pública Internacional – LPI nº 001/07-URBS, entendeu não haver reparos a serem processados no Edital em epígrafe, e, tendo em vista a manifestação do BID, através da Mensagem CBR nº 1406/2008, de 11/04/08, pela não objeção ao Relatório da Comissão Especial de Licitação, encaminhada através do Ofício UTAG nº 043/08, de 31 de março de 2008.

Acolho as razões e os fundamentos expostos pela Comissão Especial de Licitação – CELI, e **INDEFIRO** o Recurso Administrativo interposto pela empresa impugnante.

Encaminhe-se o presente processo à Comissão Especial de Licitação – CELI, para que seja comunicada esta decisão aos participantes, dando continuidade ao certame.

Palácio 29 de março, em 16 de abril de 2008.



Carlos Alberto Richa
Prefeito



URBS-URBANIZACAO DE CURITIBA S.A.
Av.Pres.Affonso Camargo, 330 - Rodoferroviaria
C.N.E.D. 75.076.836/0001-79
Ins. Est. 101.47666-90
Fone. (041)3320-3016

RECIBO
EDITAL DE LICIT PUB INT 001/07

Data emissao: 17/04/2008

Nome: NOVAKOASIN EQUIP E SISTEMAS LTDA

Contrato: 62324033000144

R\$300,00UR C12 D

Descricao:

SELECAO E CONTRATACAO DE EMPRESA PARA A
SEMAFORIZACAO DO EIXO METROPOLITANO DE
TRANSPORTE CONFORME EDITAL DE NY001/07
E mail zareh@novakoasin.com.br
CONTATO SR ZAREH

URBS0008 17042008

Endereco:

AV ENG EUSEBIO STEVAUX 1247 JURUBATUBA SP
Fone/Fax: 55 11 5525 3003 r242

Valor.....: R\$ 300,00

Valido somente com autenticacao mecanica



PRELICADO NO D.O.M.
N.º 29 de 17 ABR. 2008

PREFEITURA MUNICIPAL DE CURITIBA

COMISSÃO ESPECIAL DE LICITAÇÃO - CELI

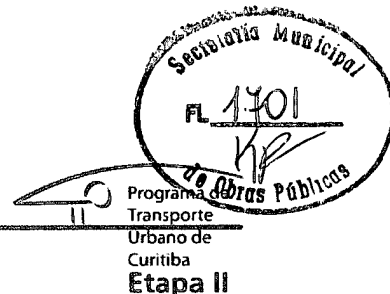

COMUNICADO

LICITAÇÃO PÚBLICA INTERNACIONAL LPI Nº 001/07-URBS SEMAFORIZAÇÃO

Eixo Metropolitano de Transporte – Trechos 1, 2, 3 e 4
Av. Marechal Floriano Peixoto – Trecho 1

A Comissão Especial de Licitação – CELI, designada pelo Decreto nº 1.249 de 01/09/2005, torna público aos interessados que, conforme despacho do Excelentíssimo Senhor Prefeito, exarado no procedimento licitatório relativo ao Edital em epígrafe, foi INDEFERIDO o recurso administrativo interposto pela empresa DATAPROM EQUIPAMENTOS E SERVIÇOS DE INFORMÁTICA INDUSTRIAL LTDA.

Assim sendo, em data oportuna, esta Comissão divulgará dia e hora para recebimento dos invólucros contendo a documentação e propostas de preços, em conformidade aos termos do Edital acima mencionado.

Curitiba, 17 de abril de 2008.

Daniel Rodrigues de Sousa
Presidente

CRITÉRIO: menor preço por item

O Pregoeiro toma público a quem interessar possa, que os itens vencidos e devidamente classificados, para as empresas abaixo, no Pregão Eletrônico Nº. 71/2008 SMMA são:

BALL VAN ZANTEN LTDA

Itens 3, 4, 11, 16, 29, 40 e 41

Valor total da empresa: R\$ 1.884,00.

SEMENTES VAN LEEUWEN LTDA

Itens 1, 2, 6, 7, 8, 9, 10, 12, 13, 14, 15, 17, 18, 19, 20, 21, 22, 23, 24, 25, 26, 27, 28, 30, 31, 32, 33, 34, 35, 36, 37, 38 e 39

Valor total da empresa: R\$ 12.200,20.

T&A AGRÍCOLA - TECNOLOGIA AVANÇADA EM INSUMOS AGRÍCOLAS LTDA

Item 5

Valor total da empresa: R\$ 327,00.

TOTAL GERAL DO PREGÃO ELETRÔNICO Nº 71 / 2008 SMMA - R\$ 14.411,20.

Para cumprir as formalidades legais, publica-se este Edital no Diário Oficial do Município e no Sistema e-Compras Curitiba. Curitiba, 17 de abril de 2008.

OSCAR QUADROS BRUNETTI-PREGOIEIRO

**SECRETARIA MUNICIPAL DE OBRAS PÚBLICAS
COMISSÃO ESPECIAL DE LICITAÇÃO - CELI****COMUNICADO
LICITAÇÃO PÚBLICA INTERNACIONAL
LPI Nº 001/07-URBS
SEMAFORIZAÇÃO**

Eixo Metropolitano de Transporte – Trechos 1, 2, 3 e 4
Av. Marechal Floriano Peixoto – Trecho 1

A Comissão Especial de Licitação – CELI, designada pelo Decreto nº 1.249 de 01/09/2005, torna público aos interessados que, conforme despacho do Excelentíssimo Senhor Prefeito, exarado no procedimento licitatório relativo ao Edital em epígrafe, foi INDEFERIDO o recurso administrativo interposto pela empresa DATAPROM EQUIPAMENTOS E SERVIÇOS DE INFORMÁTICA INDUSTRIAL LTDA.

Assim sendo, em data oportuna, esta Comissão divulgará dia e hora para recebimento dos invólucros contendo a documentação e propostas de preços, em conformidade aos termos do Edital acima mencionado. Curitiba, 17 de abril de 2008.

DANIEL RODRIGUES DE SOUSA-PRESIDENTE

SECRETARIA MUNICIPAL DE OBRAS PÚBLICAS**Ata de Registro de Preços nº 01**

Pregão Eletrônico nº 65/2008 – SMOP

Interessado:

Secretaria Municipal de Obras Públicas

Aos dezessete dias do mês de abril do ano de dois mil e oito, na cidade de Curitiba, Estado do Paraná, na SECRETARIA MUNICIPAL DE OBRAS PÚBLICAS, sito à rua Emílio de Menezes Nº 450, reuniu-se o Secretário Municipal de Obras Públicas MÁRIO YOSHIO TOOKUNI, CPF 186.860.369-53, representante do Município de Curitiba, e a Empresa EDSON MAIER LABIAK – ME com sede na cidade de Curitiba à rua Frederico Guilherme Vimond nº 31, CNPJ 07.385.174/0001-69 neste ato representada pelo senhor EDSON MAIER LABIAK, CPF 062.046.559-06, para proceder, nos termos do Decreto Municipal nº 1550 de 28 de dezembro de 2006 e do Edital de Pregão Eletrônico nº 65/2008 – SMOP, ao Registro de Preços para AQUISIÇÃO DE MADEIRAS: PRANCHAS, LONGARINAS, EUCALIPTOS AUTOCLAVADO E TÁBUAS – SMOP, através do Sistema de REGISTRO DE PREÇOS, PELO PERÍODO DE 12 (DOZE) MESES, referente ao ITEM abaixo discriminado, com seu respectivo preço unitário e valor total estimado, em nome da empresa acima citada. O presente processo licitatório foi elaborado através do sistema de Registro de Preços, o que não garante a aquisição dos produtos pela Prefeitura Municipal de Curitiba. No momento da aquisição o Município de Curitiba atenderá ao contido no Decreto Municipal nº 1550/06.

ITEM COM 1º MENOR PREÇO**EDSON MAIER LABIAK - ME**

Item 1 5423 EUCALIPTO, tratado autoclavado, medindo 12m

Valor Unitário: R\$ 300,0000 Quantidade: 150

Valor Total: R\$ 45.000,0000

Valor total da empresa: R\$ 45.000,0000.

- Fica declarado que o preço constante da presente ata, portanto registrado, é válido por 12 meses, contado da data da publicação desta ata no Diário Oficial do Município de Curitiba.

- As obrigações da Contratada e do Município, condições gerais, assim como as penalidades encontram-se no Edital de Embasamento do Pregão Eletrônico nº 65/2008 – SMOP.

- Nada mais havendo a ser declarado, foi encerrada a presente ata que, após lida e aprovada, será assinada pelas partes.

MÁRIO YOSHIO TOOKUNI-SECRETÁRIO MUNICIPAL DE OBRAS PÚBLICAS

EDSON MAIER LABIAK-EDSON MAIER LABIAK – ME-CONTRATADA

SECRETARIA MUNICIPAL DE OBRAS PÚBLICAS**Ata de Registro de Preços nº 02**

Pregão Eletrônico nº 65/2008 – SMOP

Interessado:

Secretaria Municipal de Obras Públicas

Aos dezessete dias do mês de abril do ano de dois mil e oito, na cidade de Curitiba, Estado do Paraná, na SECRETARIA MUNICIPAL DE OBRAS PÚBLICAS, sito à rua Emílio de Menezes Nº 450, reuniu-se o Secretário

Municipal de Obras Públicas MÁRIO YOSHIO TOOKUNI, CPF 186.860.369-53, representante do Município de Curitiba, e a Empresa COLNAGHI SKILL COMÉRCIO DE MADEIRAS LTDA – ME com sede na cidade de Curitiba à rua Domingos Greca nº 400, CNPJ 07.027.349/001-66 neste ato representada pelo senhor ALCINDO ALVES DE OLIVEIRA, CPF 877.144.429-72, para proceder, nos termos do Decreto Municipal nº 1550 de 28 de dezembro de 2006 e do Edital de Pregão Eletrônico nº 65/2008 – SMOP, ao Registro de Preços para AQUISIÇÃO DE MADEIRAS: PRANCHAS, LONGARINAS, EUCALIPTOS AUTOCLAVADO E TÁBUAS – SMOP, através do Sistema de REGISTRO DE PREÇOS, PELO PERÍODO DE 12 (DOZE) MESES, referente aos ITENS abaixo discriminado, com seu respectivo preço unitário e valor total estimado, em nome da empresa acima citada. O presente processo licitatório foi elaborado através do sistema de Registro de Preços, o que não garante a aquisição dos produtos pela Prefeitura Municipal de Curitiba. No momento da aquisição o Município de Curitiba atenderá ao contido no Decreto Municipal nº 1550/06.

ITEM COM 1º MENOR PREÇO**COLNAGHI SKILL COMÉRCIO DE MADEIRAS LTDA - ME**

Item 2 11709 LONGARINA, de madeira bruta, comprimento 4,00 a 6,50m, cambará, copiúba, canafistula, angico, angelim pedra, nas bitola 25x25cm

Valor Unitário: R\$ 876,0000 Quantidade: 400

Valor Total: R\$ 350.400,0000

Item 3 11708 PRANCHA, de madeira lisa, cambará, copiúba, medindo 3,00m a 6,5m, canafistula, angico, angelim pedra, bitolas de 2 e 3"

Valor Unitário: R\$ 975,0000 Quantidade: 700

Valor Total: R\$ 682.500,0000

Valor total da empresa: R\$ 1.032.900,0000.

- Fica declarado que o preço constante da presente ata, portanto registrado, é válido por 12 meses, contado da data da publicação desta ata no Diário Oficial do Município de Curitiba.

- As obrigações da Contratada e do Município, condições gerais, assim como as penalidades encontram-se no Edital de Embasamento do Pregão Eletrônico nº 65/2008 – SMOP.

- Nada mais havendo a ser declarado, foi encerrada a presente ata que, após lida e aprovada, será assinada pelas partes.

MÁRIO YOSHIO TOOKUNI-SECRETÁRIO MUNICIPAL DE OBRAS PÚBLICAS

ALCINDO ALVES DE OLIVEIRA-COLNAGHI SKILL COMÉRCIO DE MADEIRAS LTDA – ME-CONTRATADA

SECRETARIA MUNICIPAL DE OBRAS PÚBLICAS**Ata de Registro de Preços nº 03**

Pregão Eletrônico nº 65/2008 – SMOP

Interessado:

Secretaria Municipal de Obras Públicas

Aos dezessete dias do mês de abril do ano de dois mil e oito, na cidade de Curitiba, Estado do Paraná, na SECRETARIA MUNICIPAL DE OBRAS PÚBLICAS, sito à rua Emílio de Menezes Nº 450, reuniu-se o Secretário Municipal de Obras Públicas MÁRIO YOSHIO TOOKUNI, CPF 186.860.369-53, representante do Município de Curitiba, e a Empresa ALEXANDRE PAVIN & CIA LTDA - ME com sede na cidade de Colombo à rua Orlando Cecon Barracão nº 1, CNPJ 08.860.873/001-86 neste ato representada pelo senhor ALEXANDRE PAVIN, CPF 036.290.879-65, para proceder, nos termos do Decreto Municipal nº 1550 de 28 de dezembro de 2006 e do Edital de Pregão Eletrônico nº 65/2008 – SMOP, ao Registro de Preços para AQUISIÇÃO DE MADEIRAS: PRANCHAS, LONGARINAS, EUCALIPTOS AUTOCLAVADO E TÁBUAS – SMOP, através do Sistema de REGISTRO DE PREÇOS, PELO PERÍODO DE 12 (DOZE) MESES, referente ao ITEM abaixo discriminado, com seu respectivo preço unitário e valor total estimado, em nome da empresa acima citada. O presente processo licitatório foi elaborado através do sistema de Registro de Preços, o que não garante a aquisição dos produtos pela Prefeitura Municipal de Curitiba. No momento da aquisição o Município de Curitiba atenderá ao contido no Decreto Municipal nº 1550/06.

ITEM COM 1º MENOR PREÇO**ALEXANDRE PAVIN & CIA LTDA - ME**

Item 4 9379 TABUA, de pinus, medindo 1" x 8" x 2,50m

Valor Unitário: R\$ 3,7000 Quantidade: 10000

Valor Total: R\$ 37.000,0000

Valor total da empresa: R\$ 37.000,0000.

- Fica declarado que o preço constante da presente ata, portanto registrado, é válido por 12 meses, contado da data da publicação desta ata no Diário Oficial do Município de Curitiba.

- As obrigações da Contratada e do Município, condições gerais, assim como as penalidades encontram-se no Edital de Embasamento do Pregão Eletrônico nº 65/2008 – SMOP.

- Nada mais havendo a ser declarado, foi encerrada a presente ata que, após lida e aprovada, será assinada pelas partes.

MÁRIO YOSHIO TOOKUNI-SECRETÁRIO MUNICIPAL DE OBRAS PÚBLICAS

ALEXANDRE PAVIN & CIA LTDA – ME-CONTRATADA

SECRETARIA MUNICIPAL DA SAÚDE

PREGÃO – SMS

AVISO DE LICITAÇÃO Nº 052/2008

PROCESSO: PREGÃO ELETRÔNICO Nº 063/2008 - SMS

OBJETO: AQUISIÇÃO DE EQUIPAMENTOS, UTENSÍLIOS E PEÇAS

PARA USO ODONTOLÓGICO E HOSPITALAR

DATA/HORÁRIO ENVIO DE PROPOSTA: 30/04/2008 - 08:30 ÀS 09:15

HORAS

DATA/HORÁRIO ENVIO DE LANCES: 30/04/2008 - 09:20 ÀS 09:50

HORAS

PROCESSO: PREGÃO ELETRÔNICO Nº 069/2008 - SMS

OBJETO: AQUISIÇÃO DE MATERIAL DE CONSUMO MÉDICO

HOSPITALAR

DATA/HORÁRIO ENVIO DE PROPOSTA: 30/04/2008 ÀS 15:15 HORAS

DATA/HORÁRIO ENVIO DE LANCES: 30/04/2008 - 15:20 ÀS 15:50

HORAS

Curitiba, 17 de abril de 2008.

MARIA ELIZABETH BORGES MALHEIROS-PREGOIEIRA

- S PROPOSTAS DEVERÃO SER ENCAMINHADAS VIA INTERNET NA DATA E HORÁRIOS DETERMINADOS ACIMA.

- O EDITAL ESTÁ À DISPOSIÇÃO DOS INTERESSADOS NO PORTAL DE COMPRAS DA PREFEITURA MUNICIPAL DE CURITIBA: www.e-compras.curitiba.pr.gov.br

- SOMENTE PODERÃO PARTICIPAR DO ENVIO DE LANCES AS EMPRESAS QUE ESTIVEREM DEVIDAMENTE CADASTRADAS NO PORTAL DE COMPRAS E QUE APRESENTAREM PROPOSTAS.

- INFORMAÇÕES CONTACTAR PELOS FONES: (41) 3350-9018, 3350-9100, 3350-9062 E 3350-9951.

**SECRETARIA MUNICIPAL DA SAÚDE
PREGÃO – SMS****AVISO DE LICITAÇÃO Nº 053/2008**

PROCESSO: PREGÃO ELETRÔNICO Nº 068/2008 - SMS

OBJETO: AQUISIÇÃO DE EXTINTOR DE INCÊNDIO, RECARGA PARA

EXTINTOR E BOTTÃO PARA GÁS LIQUEFEITO

DATA/HORÁRIO ENVIO DE PROPOSTA: 05/05/2008 - 14:30 ÀS 15:10

HORAS

DATA/HORÁRIO ENVIO DE LANCES: 05/05/2008 - 15:15 ÀS 15:45

HORAS

Curitiba, 17 de abril de 2008.

SANDRA TEREZINHA PEREIRA DOS SANTOS-PREGOIEIRA

- AS PROPOSTAS DEVERÃO SER ENCAMINHADAS VIA INTERNET NA DATA E HORÁRIOS DETERMINADOS ACIMA.

- O EDITAL ESTÁ À DISPOSIÇÃO DOS INTERESSADOS NO PORTAL DE COMPRAS DA PREFEITURA MUNICIPAL DE CURITIBA: www.e-compras.curitiba.pr.gov.br

- SOMENTE PODERÃO PARTICIPAR DO ENVIO DE LANCES AS EMPRESAS QUE ESTIVEREM DEVIDAMENTE CADASTRADAS NO PORTAL DE COMPRAS E QUE APRESENTAREM PROPOSTAS.

- INFORMAÇÕES CONTACTAR PELOS FONES: (41) 3350-9018, 3350-9100, 3350-9062 E 3350-9951.

**SECRETARIA MUNICIPAL DA SAÚDE
PREGÃO – SMS**

COMUNICADO

REPUBLICAÇÃO DO AVISO Nº 038/2008

Comunicamos às empresas que acessaram o site www.e-compras.curitiba.pr.gov.br e retiraram o Edital referente ao processo licitatório - Pregão Eletrônico nº 040/2008 – SMS9, que versa sobre a "Aquisição de Equipamentos Médicos-Hospitalares", a REPUBLICAÇÃO do aviso de licitação nº 038/08.

O Edital foi alterado e estará disponível a partir do dia 17/04/2008, sendo que a data e o horário da abertura ficaram marcados para: DATA/HORÁRIO PARA ENVIO DE PROPOSTAS: 30/04/08 - 14:30 ÀS 15:10 HORAS.

DATA/HORÁRIO PARA ENVIO DE LANCES: 30/04/08 - 15:15 ÀS 15:45 HORAS.

Informamos, ainda, que o referido Comunicado será publicado no Diário Oficial do Município do dia 17/04/08 (quinta-feira).

Dúvidas, entrar em contato com a Pregoeira – fone 3350-9951.

Curitiba, 17 de abril de 2008.

ANGELA KOGA LEMES-PREGOIEIRA

**SECRETARIA MUNICIPAL DA SAÚDE
PREGÃO – SMS**

COMUNICADO

REPUBLICAÇÃO DO AVISO Nº 039/2008

Comunicamos às empresas que acessaram o site www.e-compras.curitiba.pr.gov.br e retiraram o Edital referente ao processo licitatório - Pregão Eletrônico nº 048/2008 – SMS, que versa sobre a "Aquisição de Placas de Sinalização Informativas", a REPUBLICAÇÃO do aviso de licitação nº 039/08.

O Edital foi alterado e estará disponível a partir do dia 17/04/2008, sendo que a data e o horário da abertura ficaram marcados para:

DATA/HORÁRIO PARA ENVIO DE PROPOSTAS: 30/04/08 - 09:00 ÀS

09:40 HORAS.

DATA/HORÁRIO PARA ENVIO DE LANCES: 30/04/08 - 09:45 ÀS 10:15

HORAS.

Informamos, ainda, que o referido Comunicado será publicado no Diário Oficial do Município do dia 17/04/08 (quinta-feira).

Dúvidas, entrar em contato com a Pregoeira – fone 3350-9951.

Curitiba, 17 de abril de 2008.

ANGELA KOGA LEMES-PREGOIEIRA

SECRETARIA MUNICIPAL DA SAÚDE

RATIFICAMOS a aquisição de medicamento, em caráter emergencial, para atendimento de paciente do SUS/Curitiba, autorizado pela Superintendente da Secretaria Municipal da Saúde, dispensa de licitação - aplicação Art.24, Inciso IV, da Lei Federal n.º 8.666/93, em favor da empresa Apparenza Laboratório de Manipulações Cosméticas e Farmacêuticas Ltda., lastreado em posicionamento jurídico, Parecer n.º

82/2008-NAI/SMS e Processo Administrativo n.º 01-038538/2008,

consoante o previsto no Art. 7º do Decreto Municipal n.º 302/2006.

Gabinete da Secretária Municipal da Saúde, em 14 de abril de 2008.

EDIMARA FAIT SEEGMÜLLER-SECRETÁRIA MUNICIPAL DA SAÚDE



PREFEITURA MUNICIPAL DE CURITIBA

CELI – COMISSÃO ESPECIAL DE LICITAÇÃO

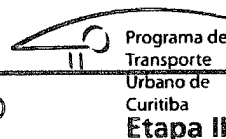

FOLHA DE ROSTO – FAX

PREFEITURA MUNICIPAL DE CURITIBA
PROGRAMA DE TRANSPORTE URBANO DE CURITIBA
Rua Emílio de Menezes nº 450 – São Francisco
Curitiba - Paraná - CEP 80510-320
Tel. 3350-9827 / 3350-9847
FAX – 3350-9841

nº de folhas enviadas: 02

Curitiba, 17 de abril de 2008.

De: Daniel Rodrigues de Sousa – Presidente CELI

Para: NOVA KOASIN – EQUIPAMENTOS E SISTEMAS LTDA.

Att.: Zareh Barekjian – Diretor / Departamento de Tráfego e Transporte

Ref.: LPI nº 001/07-URBS

COMUNICADO

[REPORTE DE TRANSMISION]

17 ABR. 2008 02:55PM

NO.	OTRO FACSIMIL	HORA DE INICIO	DURACION	MODO	PAGINAS	RESULTADO
01	11 5525 3028	17 ABR. 02:54PM	01'05	TRANS	02	OK



PREFEITURA MUNICIPAL DE CURITIBA
CELI – COMISSÃO ESPECIAL DE LICITAÇÃO



Programa de
Transporte
Urbano de
Curitiba
Etapa II

FOLHA DE ROSTO – FAX

PREFEITURA MUNICIPAL DE CURITIBA
PROGRAMA DE TRANSPORTE URBANO DE CURITIBA
Rua Emílio de Menezes nº 450 – São Francisco
Curitiba - Paraná - CEP 80510-320
Tel. 3350-9827 / 3350-9847
FAX – 3350-9841

nº de folhas enviadas: 02

Curitiba, 17 de abril de 2008.

De: Daniel Rodrigues de Sousa – Presidente CELI

Para: ESMERÓ PADRONIZAÇÃO VISUAL LTDA.

Att.: Gisele Oliveira – Comercial / Licitações

Ref.: LPI nº 001/07-URBS

COMUNICADO

[REPORTE DE TRANSMISSÃO]

17 ABR. 2008 02:57PM

NO.	OTRO FACSIMIL	HORA DE INICIO	DURACION	MODO	PAGINAS	RESULTADO
01	036672954	17 ABR. 02:56PM	00'51	TRANS	02	OK



PREFEITURA MUNICIPAL DE CURITIBA

CELI – COMISSÃO ESPECIAL DE LICITAÇÃO

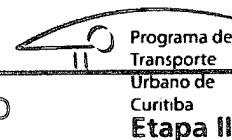

FOLHA DE ROSTO – FAX

**PREFEITURA MUNICIPAL DE CURITIBA
PROGRAMA DE TRANSPORTE URBANO DE CURITIBA**

Rua Emílio de Menezes nº 450 – São Francisco
Curitiba - Paraná - CEP 80510-320
Tel. 3350-9827 / 3350-9847
FAX – 3350-9841

nº de folhas enviadas: 02

Curitiba, 17 de abril de 2008.

De: Daniel Rodrigues de Sousa – Presidente CELI

Para: MTS – COMÉRCIO E SERVIÇOS DE COMUNICAÇÃO VISUAL LTDA.

Att.: Wilma Campos – Assistente / Elvio Luiz Ruggi - Procurador

Ref.: LPI nº 001/07-URBS

COMUNICADO

[REPORTE DE TRANSMISION]

17 ABR. 2008 02:59PM

NO.	OTRO FACSIMIL	HORA DE INICIO	DURACION	MOD0	PAGINAS	RESULTADO
01	00211155873771	17 ABR. 02:58PM	01'01	TRANS	02	OK



PREFEITURA MUNICIPAL DE CURITIBA
CELI – COMISSÃO ESPECIAL DE LICITAÇÃO

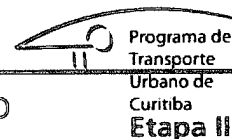

FOLHA DE ROSTO – FAX

PREFEITURA MUNICIPAL DE CURITIBA
PROGRAMA DE TRANSPORTE URBANO DE CURITIBA
Rua Emílio de Menezes nº 450 – São Francisco
Curitiba - Paraná - CEP 80510-320
Tel. 3350-9827 / 3350-9847
FAX – 3350-9841

nº de folhas enviadas: 02

Curitiba, 17 de abril de 2008.

De: Daniel Rodrigues de Sousa – Presidente CELI

Para: PRÓ-SINALIZAÇÃO VIÁRIA LTDA.

Att.: Janaina Elaine Agrella

Ref.: LPI nº 001/07-URBS

COMUNICADO

[REPORTE DE TRANSMISION]

17 ABR. 2008 03:00PM

NO.	OTRO FACSIMIL	HORA DE INICIO	DURACION	MODO	PAGINAS	RESULTADO
01	00000000	17 ABR. 02:59PM	00'55	TRANS	02	OK



PREFEITURA MUNICIPAL DE CURITIBA
CELI – COMISSÃO ESPECIAL DE LICITAÇÃO

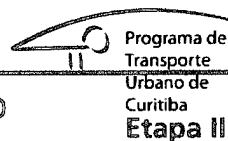

FOLHA DE ROSTO – FAX

PREFEITURA MUNICIPAL DE CURITIBA
PROGRAMA DE TRANSPORTE URBANO DE CURITIBA
Rua Emílio de Menezes nº 450 – São Francisco
Curitiba - Paraná - CEP 80510-320
Tel. 3350-9827 / 3350-9847
FAX – 3350-9841

nº de folhas enviadas: 02

Curitiba, 17 de abril de 2008.

De: Daniel Rodrigues de Sousa – Presidente CELI

Para: ETT ESTEIO TECNOLOGIA EM TRÂNSITO LTDA.

Att.: Ednilson José Kovaleski

Ref.: LPI nº 001/07-URBS

COMUNICADO

[REPORTE DE TRANSMISION]

17 ABR. 2008 03:03PM

NO.	OTRO FACSIMIL	HORA DE INICIO	DURACION	MOD0	PAGINAS	RESULTADO
01	41 3330 4202	17 ABR. 03:02PM	01'00	TRANS	02	OK



PREFEITURA MUNICIPAL DE CURITIBA

CELI – COMISSÃO ESPECIAL DE LICITAÇÃO

Programa de
Transporte
Urbano de
Curitiba
Etapa II

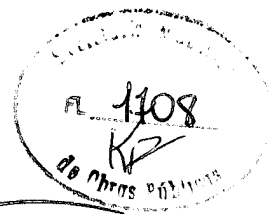

FOLHA DE ROSTO – FAX

PREFEITURA MUNICIPAL DE CURITIBA
PROGRAMA DE TRANSPORTE URBANO DE CURITIBA
Rua Emílio de Menezes nº 450 – São Francisco
Curitiba - Paraná - CEP 80510-320
Tel. 3350-9827 / 3350-9847
FAX – 3350-9841

nº de folhas enviadas: 02

Curitiba, 17 de abril de 2008.

De: Daniel Rodrigues de Sousa – Presidente CELI

Para: SINALISA SEGURANÇA VIÁRIA LTDA.

Att.: Danilo Nascimento – Comercial/Licitações

Ref.: LPI nº 001/07-URBS

COMUNICADO

[REPORTE DE TRANSMISION]

17 ABR. 2008 03:05PM

NO.	OTRO FACSIMIL	HORA DE INICIO	DURACION	MODD	PAGINAS	RESULTADO
01	00211168133901	17 ABR. 03:04PM	01'21	TRANS	02	OK



PREFEITURA MUNICIPAL DE CURITIBA
CELI – COMISSÃO ESPECIAL DE LICITAÇÃO



Programa de Transporte Urbano de Curitiba
Etapa II

FOLHA DE ROSTO – FAX

PREFEITURA MUNICIPAL DE CURITIBA
PROGRAMA DE TRANSPORTE URBANO DE CURITIBA
Rua Emílio de Menezes nº 450 – São Francisco
Curitiba - Paraná - CEP 80510-320
Tel. 3350-9827 / 3350-9847
FAX – 3350-9841

nº de folhas enviadas: 02

Curitiba, 17 de abril de 2008.

De: Daniel Rodrigues de Sousa – Presidente CELI

Para: SITRAN – SINALIZAÇÃO INDUSTRIAL LTDA.

Att.: Jeffersson Salles de Carvalho

Ref.: LPI nº 001/07-URBS

COMUNICADO

[REPORTE DE TRANSMISION]

17 ABR. 2008 03:08PM

NO.	OTRO FACSIMIL	HORA DE INICIO	DURACION	MODD	PAGINAS	RESULTADO
01	FAX	17 ABR. 03:07PM	01'02	TRANS	02	OK



PREFEITURA MUNICIPAL DE CURITIBA

CELI - COMISSÃO ESPECIAL DE LICITAÇÃO



Programa de
Transporte
Urbano de
Curitiba
Etapa II

FOLHA DE ROSTO – FAX

PREFEITURA MUNICIPAL DE CURITIBA
PROGRAMA DE TRANSPORTE URBANO DE CURITIBA
Rua Emílio de Menezes nº 450 – São Francisco
Curitiba - Paraná - CEP 80510-320
Tel. 3350-9827 / 3350-9847
FAX – 3350-9841

nº de folhas enviadas: 02

Curitiba, 17 de abril de 2008.

De: Daniel Rodrigues de Sousa – Presidente CELI

Para: ENGETRA INDÚSTRIA E COMÉRCIO LTDA.

Att.: Gerisvaldo dos Santos Novaes - Diretor

Ref.: LPI nº 001/07-URBS

COMUNICADO

[REPORTE DE TRANSMISSÃO]

17 ABR. 2008 03:11PM

NO.	OTRO FACSIMIL	HORA DE INICIO	DURACION	MOD0	PAGINAS	RESULTADO
01	TRAFIT_SINALIZAC	17 ABR. 03:09PM	01'03	TRANS	02	OK



PREFEITURA MUNICIPAL DE CURITIBA

CELI – COMISSÃO ESPECIAL DE LICITAÇÃO



FOLHA DE ROSTO – FAX

PREFEITURA MUNICIPAL DE CURITIBA
PROGRAMA DE TRANSPORTE URBANO DE CURITIBA
Rua Emílio de Menezes nº 450 – São Francisco
Curitiba - Paraná - CEP 80510-320
Tel. 3350-9827 / 3350-9847
FAX – 3350-9841

nº de folhas enviadas: 02

Curitiba, 17 de abril de 2008.

De: Daniel Rodrigues de Sousa – Presidente CELI

Para: COBRASIN COMERCIAL BRASILEIRA DE SINALIZAÇÃO LTDA.

Att.: Marcelo Szyflinger - Diretor

Ref.: LPI nº 001/07-URBS

COMUNICADO

[REPORTE DE TRANSMISION]

17 ABR. 2008 03:14PM

NO.	OTRO FACSIMIL	HORA DE INICIO	DURACION	MODD	PAGINAS	RESULTADO
01	COBRASIN SINALIZ	17 ABR. 03:13PM	01'01	TRANS	02	OK



PREFEITURA MUNICIPAL DE CURITIBA

CELI – COMISSÃO ESPECIAL DE LICITAÇÃO



Programa de
Transporte
Urbano de
Curitiba
Etapa II

FOLHA DE ROSTO – FAX

PREFEITURA MUNICIPAL DE CURITIBA
PROGRAMA DE TRANSPORTE URBANO DE CURITIBA
Rua Emílio de Menezes nº 450 – São Francisco
Curitiba - Paraná - CEP 80510-320
Tel. 3350-9827 / 3350-9847
FAX – 3350-9841

nº de folhas enviadas: 02

Curitiba, 17 de abril de 2008.

De: Daniel Rodrigues de Sousa – Presidente CELI

Para: TRAFIT INDÚSTRIA E COMÉRCIO LTDA.

Att.: Mario Eugenio – Sócio Administrador

Ref.: LPI nº 001/07-URBS

COMUNICADO

[REPORTE DE TRANSMISION]

17 ABR. 2008 03:17PM

NO.	OTRO FACSIMIL	HORA DE INICIO	DURACION	MOD0	PAGINAS	RESULTADO
01	3690474	17 ABR. 03:15PM	01'24	TRANS	02	OK



PREFEITURA MUNICIPAL DE CURITIBA

CELI – COMISSÃO ESPECIAL DE LICITAÇÃO

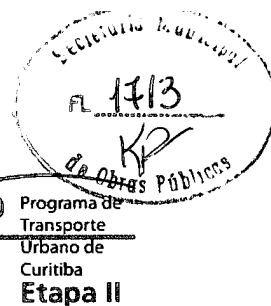

FOLHA DE ROSTO – FAX

PREFEITURA MUNICIPAL DE CURITIBA
PROGRAMA DE TRANSPORTE URBANO DE CURITIBA
Rua Emílio de Menezes nº 450 – São Francisco
Curitiba - Paraná - CEP 80510-320
Tel. 3350-9827 / 3350-9847
FAX – 3350-9841

nº de folhas enviadas: 02

Curitiba, 17 de abril de 2008.

De: Daniel Rodrigues de Sousa – Presidente CELI

Para: SERTTEL LTDA.

Att.: Severino José Carneiro de Mendonça (Riva) – Gerente
ou Adílio Luiz Remor (Representante)

Ref.: LPI nº 001/07-URBS

COMUNICADO

[REPORTE DE TRANSMISION]

17 ABR. 2008 03:21PM

NO.	OTRO FACSIMIL	HORA DE INICIO	DURACION	MOD0	PAGINAS	RESULTADO
01	SERTTEL	17 ABR. 03:20PM	01'03	TRANS	02	OK



PREFEITURA MUNICIPAL DE CURITIBA

CELI – COMISSÃO ESPECIAL DE LICITAÇÃO



Programa de
Transporte
Urbano de
Curitiba
Etapa II

FOLHA DE ROSTO – FAX

PREFEITURA MUNICIPAL DE CURITIBA
PROGRAMA DE TRANSPORTE URBANO DE CURITIBA
Rua Emílio de Menezes nº 450 – São Francisco
Curitiba - Paraná - CEP 80510-320
Tel. 3350-9827 / 3350-9847
FAX – 3350-9841

nº de folhas enviadas: 02

Curitiba, 17 de abril de 2008.

De: Daniel Rodrigues de Sousa – Presidente CELI

Para: CONSLADEL – CONSTRUTORA DE LAÇOS DETETORES E ELETRÔNICA LTDA.

Att.: Dione ou Valéria – Departamento de Cadastro e Licitações

Ref.: LPI nº 001/07-URBS

COMUNICADO

【 REPORTE DE TRANSMISION 】

17 ABR. 2008 03:24PM

NO.	OTRO FACSIMIL	HORA DE INICIO	DURACION	MODO	PAGINAS	RESULTADO
01	CLD-----	17 ABR. 03:23PM	01'02	TRANS	02	OK



PREFEITURA MUNICIPAL DE CURITIBA
CELI – COMISSÃO ESPECIAL DE LICITAÇÃO



FOLHA DE ROSTO – FAX

PREFEITURA MUNICIPAL DE CURITIBA
PROGRAMA DE TRANSPORTE URBANO DE CURITIBA
Rua Emílio de Menezes nº 450 – São Francisco
Curitiba - Paraná - CEP 80510-320
Tel. 3350-9827 / 3350-9847
FAX – 3350-9841

nº de folhas enviadas: 02

Curitiba, 17 de abril de 2008.

De: Daniel Rodrigues de Sousa – Presidente CELI

Para: INPA - COMÉRCIO E SERVIÇOS LTDA.

Att.: Sérgio Ruggeri - Procurador

Ref.: LPI nº 001/07-URBS

COMUNICADO

[REPORTE DE TRANSMISION]

17 ABR. 2008 03:27PM

NO.	OTRO FACSIMIL	HORA DE INICIO	DURACION	MODO	PAGINAS	RESULTADO
01	5511 40666988	17 ABR. 03:26PM	01'24	TRANS	02	OK



PREFEITURA MUNICIPAL DE CURITIBA

CELI – COMISSÃO ESPECIAL DE LICITAÇÃO



FOLHA DE ROSTO – FAX

PREFEITURA MUNICIPAL DE CURITIBA
PROGRAMA DE TRANSPORTE URBANO DE CURITIBA
Rua Emílio de Menezes nº 450 – São Francisco
Curitiba - Paraná - CEP 80510-320
Tel. 3350-9827 / 3350-9847
FAX – 3350-9841

nº de folhas enviadas: 02

Curitiba, 17 de abril de 2008.

De: Daniel Rodrigues de Sousa – Presidente CELI

Para: MESA ENGENHARIA E MONTAGENS INDUSTRIAIS LTDA.

Att.: Ricardo Leal Picanço – Engenheiro Responsável

Ref.: LPI nº 001/07-URBS

COMUNICADO

[REPORTE DE TRANSMISION]

17 ABR. 2008 03:31PM

NO.	OTRO FACSIMIL	HORA DE INICIO	DURACION	MOD0	PAGINAS	RESULTADO
01	MESA:-	17 ABR. 03:30PM	01'02	TRANS	02	OK



PREFEITURA MUNICIPAL DE CURITIBA

CELI – COMISSÃO ESPECIAL DE LICITAÇÃO

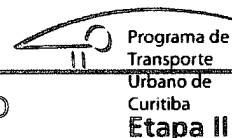

FOLHA DE ROSTO – FAX

**PREFEITURA MUNICIPAL DE CURITIBA
PROGRAMA DE TRANSPORTE URBANO DE CURITIBA**

Rua Emílio de Menezes nº 450 – São Francisco

Curitiba - Paraná - CEP 80510-320

Tel. 3350-9827 / 3350-9847

FAX – 3350-9841

nº de folhas enviadas: 02

Curitiba, 17 de abril de 2008.

De: Daniel Rodrigues de Sousa – Presidente CELI

Para: SIEMENS LTDA.

Att.: Luiz Cox – Gerente de Vendas

Ref.: LPI nº 001/07-URBS

COMUNICADO

[REPORTE DE TRANSMISION]

17 ABR. 2008 03:33PM

NO.	OTRO FACSIMIL	HORA DE INICIO	DURACION	MODO	PAGINAS	RESULTADO
01	00211139082363	17 ABR. 03:32PM	01'08	TRANS	02	OK



PREFEITURA MUNICIPAL DE CURITIBA

CELI – COMISSÃO ESPECIAL DE LICITAÇÃO

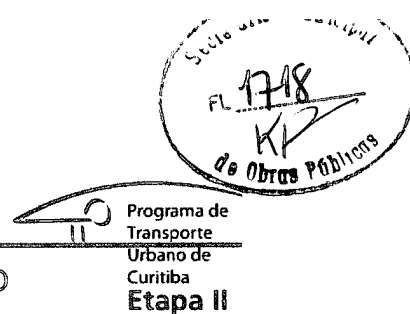

FOLHA DE ROSTO – FAX

PREFEITURA MUNICIPAL DE CURITIBA
PROGRAMA DE TRANSPORTE URBANO DE CURITIBA
Rua Emílio de Menezes nº 450 – São Francisco
Curitiba - Paraná - CEP 80510-320
Tel. 3350-9827 / 3350-9847
FAX – 3350-9841

nº de folhas enviadas: 02

Curitiba, 17 de abril de 2008.

De: Daniel Rodrigues de Sousa – Presidente CELI

Para: SERGET COMÉRCIO – CONSTRUÇÕES E SERVIÇOS DE TRÂNSITO LTDA.

Att.: Ana Paula

Ref.: LPI nº 001/07-URBS

COMUNICADO

[REPORTE DE TRANSMISION]

17 ABR. 2008 03:35PM

NO.	OTRO FACSIMIL	HORA DE INICIO	DURACION	MODO	PAGINAS	RESULTADO
01	SERGET	17 ABR. 03:34PM	00'56	TRANS	02	OK



PREFEITURA MUNICIPAL DE CURITIBA
CELI – COMISSÃO ESPECIAL DE LICITAÇÃO

Programa de
Transporte
Urbano de
Curitiba
Etapa II

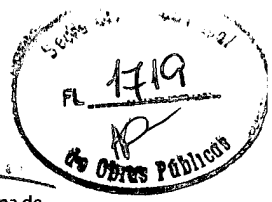

FOLHA DE ROSTO – FAX

PREFEITURA MUNICIPAL DE CURITIBA
PROGRAMA DE TRANSPORTE URBANO DE CURITIBA
Rua Emílio de Menezes nº 450 – São Francisco
Curitiba - Paraná - CEP 80510-320
Tel. 3350-9827 / 3350-9847
FAX – 3350-9841

nº de folhas enviadas: 02

Curitiba, 17 de abril de 2008.

De: Daniel Rodrigues de Sousa – Presidente CELI

Para: DIGICON S/A. – CONTROLE ELETRÔNICO PARA MECÂNICA

Att.: Elton Barcelos

Ref.: LPI nº 001/07-URBS

COMUNICADO

[REPORTE DE TRANSMISION]

17 ABR. 2008 03:40PM

NO.	OTRO FACSIMIL	HORA DE INICIO	DURACION	MODO	PAGINAS	RESULTADO
01	55 51 4891026	17 ABR. 03:38PM	01'35	TRANS	02	OK



PREFEITURA MUNICIPAL DE CURITIBA

CELI – COMISSÃO ESPECIAL DE LICITAÇÃO

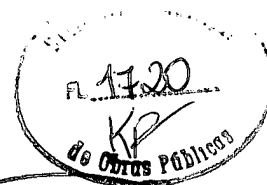

Programa de
Transporte
Urbano de
Curitiba
Etapa II

FOLHA DE ROSTO – FAX

PREFEITURA MUNICIPAL DE CURITIBA
PROGRAMA DE TRANSPORTE URBANO DE CURITIBA
Rua Emílio de Menezes nº 450 – São Francisco
Curitiba - Paraná - CEP 80510-320
Tel. 3350-9827 / 3350-9847
FAX – 3350-9841

nº de folhas enviadas: 02

Curitiba, 17 de abril de 2008.

De: Daniel Rodrigues de Sousa – Presidente CELI

Para: FISCAL TECNOLOGIA E AUTOMAÇÃO LTDA.

Att.: Eloísa ou Moisés – Assessoria Comercial

Ref.: LPI nº 001/07-URBS

COMUNICADO

! REPORTE DE TRANSMISION !

17 ABR. 2008 03:42PM

NO.	OTRO FACSIMIL	HORA DE INICIO	DURACION	MOD0	PAGINAS	RESULTADO
01	033143419	17 ABR. 03:41PM	01'01	TRANS	02	OK



PREFEITURA MUNICIPAL DE CURITIBA

CELI - COMISSÃO ESPECIAL DE LICITAÇÃO

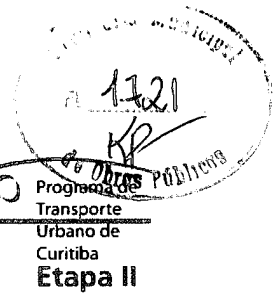

FOLHA DE ROSTO – FAX

PREFEITURA MUNICIPAL DE CURITIBA
PROGRAMA DE TRANSPORTE URBANO DE CURITIBA
Rua Emílio de Menezes nº 450 – São Francisco
Curitiba - Paraná - CEP 80510-320
Tel. 3350-9827 / 3350-9847
FAX – 3350-9841

nº de folhas enviadas: 02

Curitiba, 17 de abril de 2008.

De: Daniel Rodrigues de Sousa – Presidente CELI

Para: TESC SISTEMA DE CONTROLE LTDA.

Att.: Juarez Fontan – Representante Comercial

Ref.: LPI nº 001/07-URBS

COMUNICADO

[REPORTE DE TRANSMISION]

17 ABR. 2008 03:55PM

NO.	OTRO FACSIMIL	HORA DE INICIO	DURACION	MOD0	PAGINAS	RESULTADO
01	032644221	17 ABR. 03:54PM	01'24	TRANS	02	OK



PREFEITURA MUNICIPAL DE CURITIBA
CELI – COMISSÃO ESPECIAL DE LICITAÇÃO

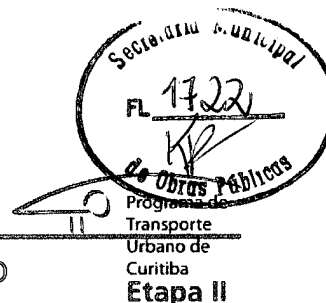

FOLHA DE ROSTO – FAX

PREFEITURA MUNICIPAL DE CURITIBA
PROGRAMA DE TRANSPORTE URBANO DE CURITIBA
Rua Emílio de Menezes nº 450 – São Francisco
Curitiba - Paraná - CEP 80510-320
Tel. 3350-9827 / 3350-9847
FAX – 3350-9841

nº de folhas enviadas: 02

Curitiba, 17 de abril de 2008.

De: Daniel Rodrigues de Sousa – Presidente CELI

Para: ESTEIO ENGENHARIA E AEROLEVANTAMENTOS S/A.

Att.: Ercy Priscila Nascimento – Departamento Comercial

Ref.: LPI nº 001/07-URBS

COMUNICADO

[REPORTE DE TRANSMISION]

17 ABR. 2008 03:57PM

NO.	OTRO FACSIMIL	HORA DE INICIO	DURACION	MOD0	PAGINAS	RESULTADO
01	+	17 ABR. 03:56PM	01'01	TRANS	02	OK



PREFEITURA MUNICIPAL DE CURITIBA

CELI – COMISSÃO ESPECIAL DE LICITAÇÃO

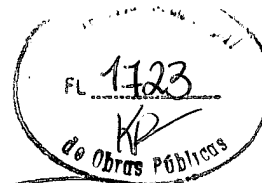

Programa de
Transporte
Urbano de
Curitiba
Etapa II

FOLHA DE ROSTO – FAX

PREFEITURA MUNICIPAL DE CURITIBA
PROGRAMA DE TRANSPORTE URBANO DE CURITIBA
Rua Emílio de Menezes nº 450 – São Francisco
Curitiba - Paraná - CEP 80510-320
Tel. 3350-9827 / 3350-9847
FAX – 3350-9841

nº de folhas enviadas: 02

Curitiba, 17 de abril de 2008.

De: Daniel Rodrigues de Sousa – Presidente CELI

Para: MENG ENGENHARIA COMÉRCIO E INDÚSTRIA LTDA.

Att.: Lúcia Maria Garanito – Representante Comercial em Curitiba

Ref.: LPI nº 001/07-URBS

COMUNICADO



PREFEITURA MUNICIPAL DE CURITIBA

CELI – COMISSÃO ESPECIAL DE LICITAÇÃO

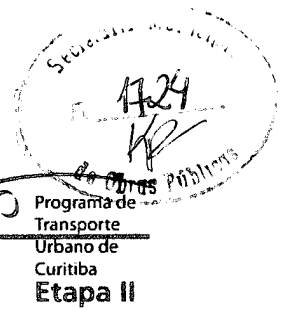

FOLHA DE ROSTO – FAX

PREFEITURA MUNICIPAL DE CURITIBA
PROGRAMA DE TRANSPORTE URBANO DE CURITIBA
Rua Emílio de Menezes nº 450 – São Francisco
Curitiba - Paraná - CEP 80510-320
Tel. 3350-9827 / 3350-9847
FAX – 3350-9841

nº de folhas enviadas: 02

Curitiba, 17 de abril de 2008.

De: Daniel Rodrigues de Sousa – Presidente CELI

Para: FOKUS BRASIL SINALIZAÇÃO VIÁRIA LTDA.

Att.: Emília Santiago – Departamento Comercial

Ref.: LPI nº 001/07-URBS

COMUNICADO

[REPORTE DE TRANSMISION]

17 ABR. 2008 04:03PM

NO.	OTRO FACSIMIL	HORA DE INICIO	DURACION	MOD0	PAGINAS	RESULTADO
01	FOKUS SINALIZACA	17 ABR. 04:02PM	01'04	TRANS	02	OK



PREFEITURA MUNICIPAL DE CURITIBA

CELI – COMISSÃO ESPECIAL DE LICITAÇÃO



FOLHA DE ROSTO – FAX

PREFEITURA MUNICIPAL DE CURITIBA
PROGRAMA DE TRANSPORTE URBANO DE CURITIBA
Rua Emílio de Menezes nº 450 – São Francisco
Curitiba - Paraná - CEP 80510-320
Tel. 3350-9827 / 3350-9847
FAX – 3350-9841

nº de folhas enviadas: 02

Curitiba, 17 de abril de 2008.

De: Daniel Rodrigues de Sousa – Presidente CELI

Para: ELISEU KOPP & CIA. LTDA.

Att.: Cristina – Setor de Licitações

Ref.: LPI nº 001/07-URBS

COMUNICADO

[REPORTE DE TRANSMISION]

17 ABR. 2008 04:05PM

NO.	OTRO FACSIMIL	HORA DE INICIO	DURACION	MODO	PAGINAS	RESULTADO
01	ELISEU KOPPE CIA	17 ABR. 04:04PM	00'48	TRANS	02	OK



PREFEITURA MUNICIPAL DE CURITIBA

CELI – COMISSÃO ESPECIAL DE LICITAÇÃO

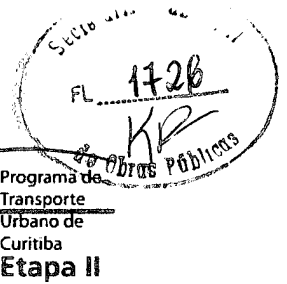

FOLHA DE ROSTO – FAX

PREFEITURA MUNICIPAL DE CURITIBA
PROGRAMA DE TRANSPORTE URBANO DE CURITIBA
Rua Emílio de Menezes nº 450 – São Francisco
Curitiba - Paraná - CEP 80510-320
Tel. 3350-9827 / 3350-9847
FAX – 3350-9841

nº de folhas enviadas: 02

Curitiba, 17 de abril de 2008.

De: Daniel Rodrigues de Sousa – Presidente CELI

Para: PERKONS S/A.

Att.: Valdenice – Assistente de Licitações

Ref.: LPI nº 001/07-URBS

COMUNICADO

[REPORTE DE TRANSMISSION]

17 ABR. 2008 04:07PM

NO.	OTRO FACSIMIL	HORA DE INICIO	DURACION	MODO	PAGINAS	RESULTADO
01	Perkons S. A	17 ABR. 04:06PM	00'54	TRANS	02	OK



PREFEITURA MUNICIPAL DE CURITIBA

CELI – COMISSÃO ESPECIAL DE LICITAÇÃO

Programa de
Transporte
Urbano de
Curitiba
Etapa II

FOLHA DE ROSTO – FAX

PREFEITURA MUNICIPAL DE CURITIBA
PROGRAMA DE TRANSPORTE URBANO DE CURITIBA
Rua Emílio de Menezes nº 450 – São Francisco
Curitiba - Paraná - CEP 80510-320
Tel. 3350-9827 / 3350-9847
FAX – 3350-9841

nº de folhas enviadas: 02

Curitiba, 17 de abril de 2008.

De: Daniel Rodrigues de Sousa – Presidente CELI

Para: CONSILUX CONSULTORIA E CONSTRUÇÕES ELÉTRICAS LTDA.

Att.: Heterley – Diretor Comercial / Aureliano – Advº

Ref.: LPI nº 001/07-URBS

COMUNICADO

[REPORTE DE TRANSMISION]

17 ABR. 2008 04:10PM

NO.	OTRO FACSIMIL	HORA DE INICIO	DURACION	MOD0	PAGINAS	RESULTADO
01	41 3240 7733	17 ABR. 04:09PM	01'03	TRANS	02	OK



PREFEITURA MUNICIPAL DE CURITIBA
CELI – COMISSÃO ESPECIAL DE LICITAÇÃO

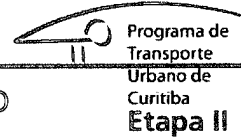

FOLHA DE ROSTO – FAX

PREFEITURA MUNICIPAL DE CURITIBA
PROGRAMA DE TRANSPORTE URBANO DE CURITIBA
Rua Emílio de Menezes nº 450 – São Francisco
Curitiba - Paraná - CEP 80510-320
Tel. 3350-9827 / 3350-9847
FAX – 3350-9841

nº de folhas enviadas: 02

Curitiba, 17 de abril de 2008.

De: Daniel Rodrigues de Sousa – Presidente CELI

Para: SPLICE INDÚSTRIA, COMÉRCIO E SERVIÇOS LTDA.

Att.: Ricardo Rocha

Ref.: LPI nº 001/07-URBS

COMUNICADO

[REPORTE DE TRANSMISION]

17 ABR. 2008 04:12PM

NO.	OTRO FACSIMIL	HORA DE INICIO	DURACION	MODD	PAGINAS	RESULTADO
01	055 015 2431016	17 ABR. 04:11PM	01'13	TRANS	02	OK



PREFEITURA MUNICIPAL DE CURITIBA

CELI – COMISSÃO ESPECIAL DE LICITAÇÃO

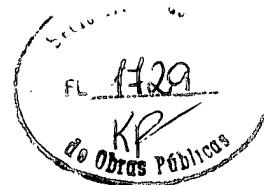

Programa de
Transporte
Urbano de
Curitiba
Etapa II

FOLHA DE ROSTO – FAX

**PREFEITURA MUNICIPAL DE CURITIBA
PROGRAMA DE TRANSPORTE URBANO DE CURITIBA**

Rua Emílio de Menezes nº 450 – São Francisco

Curitiba - Paraná - CEP 80510-320

Tel. 3350-9827 / 3350-9847

FAX – 3350-9841

nº de folhas enviadas: 02

Curitiba, 17 de abril de 2008.

De: Daniel Rodrigues de Sousa – Presidente CELI

Para: DATAPROM EQUIPAMENTOS E SERVIÇOS DE INFORMÁTICA INDUSTRIAL LTDA.

Att.: Rodrigo Zanini – Gerente de Licitações

Ref.: LPI nº 001/07-URBS

COMUNICADO

[REPORTE DE TRANSMISION]

17 ABR. 2008 04:14PM

NO.	OTRO FACSIMIL	HORA DE INICIO	DURACION	MOD0	PAGINAS	RESULTADO
01	041 30141205	17 ABR. 04:13PM	01'27	TRANS	02	OK

RECIBO

LICITAÇÃO PÚBLICA INTERNACIONAL
LPI Nº 001/07-URBS
SEMAFORIZAÇÃO

Eixo Metropolitano de Transporte – Trechos 1, 2, 3 e 4
Av. Marechal Floriano Peixoto – Trecho 1

Recebi da Comissão Especial de Licitação – CELI, cópia dos Comunicados e Boletins de Esclarecimentos (nºs 01 e 02), enviados anteriormente à data da aquisição do Edital em epígrafe, bem como cópia do Recurso Administrativo interposto pela empresa Dataprom – Equipamentos e Serviços de Informática Ltda.

Curitiba, 18 de 04 de 2008.

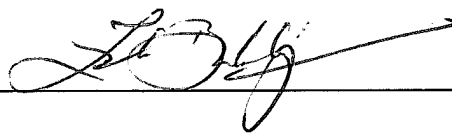

NOVAKOASIN EQUIPAMENTOS E SIST. LTDA
Av. Eng. Eusébio Stevaux, 1.247 – Jurubatuba
São Paulo / SP - Cep.: 04696-000

14

Remetente

Endereço

0000-0000

FOLHA DE ROSTO – FAX

PREFEITURA MUNICIPAL DE CURITIBA
PROGRAMA DE TRANSPORTE URBANO DE CURITIBA
Rua Emílio de Menezes nº 450 – São Francisco
Curitiba - Paraná - CEP 80510-320
Tel. 3350-9827 / 3350-9847
FAX – 3350-9841



nº de folhas enviadas: 02

Curitiba, 06 de março de 2008.

De: Daniel Rodrigues de Sousa – Presidente CELI

Para: SERGET COMÉRCIO – CONSTRUÇÕES E SERVIÇOS DE TRÂNSITO LTDA.

Att.: Ana Paula / *Fernando Amorim*

Ref.: LPI nº 001/07-URBS

COMUNICADO

[REPORTE DE TRANSMISION]

06 MAR. 2008 11:26AM

NO.	OTRO FACSIMIL	HORA DE INICIO	DURACION	MODD	PAGINAS	RESULTADO
01	SERGET	06 MAR. 11:24AM	01'05	TRANS	02	OK



reenviado, a pedido empresa - 19/03/08



【 FORTA DE TRANSMISION 】

19 MAR. 2008 05:11PM

OTRO FACSIMIL	HORA	INICIO	DURACION	MODD	PAGINAS	RESULTADO
SERGE	19 MAR.	05:09PM	01'51	TRANS	02	OK

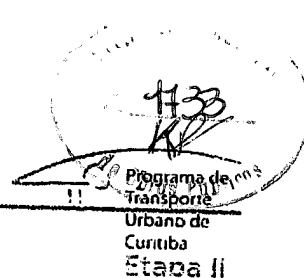

SECRETARIA MUNICIPAL DE OBRAS E TRANSPORTES
N.º 18 do 06 MAR, 2008

COMUNICADO

LICITAÇÃO PÚBLICA INTERNACIONAL LPI Nº 001/07-URBS SEMAFORIZAÇÃO Eixo Metropolitano de Transporte – Trechos 1, 2, 3 e 4 Av. Marechal Floriano Peixoto – Trecho 1

A Comissão Especial de Licitação – CELI, designada pelo Decreto nº 1.249 de 01/09/2005, com base nos itens 45.1 e 45.2 do Edital da LPI nº 001/07-URBS, comunica às interessadas em participar da mesma que, a empresa DATAPROM EQUIPAMENTOS E SERVIÇOS DE INFORMÁTICA LTDA., ofereceu impugnação aos termos do Edital da licitação acima mencionada, por não concordar com os mesmos.

Em função do protesto interposto, fica suspensa a data de 18 de março de 2008, marcada para o recebimento e abertura das propostas, sendo que após o julgamento do Protesto e os trâmites legais, nova data será comunicada.

Caso haja interesse das licitantes em impugnar referido protesto, deverá ser o mesmo apresentado no prazo de 07 (sete) dias, a contar deste.

Cópia do referido documento poderá ser retirada na UTAG – Unidade Técnico-Administrativa de Gerenciamento, sito na Rua Emílio de Menezes – 450 – Bairro São Francisco, nesta Capital.

Curitiba, 06 de março de 2008.

Daniel Rodrigues de Sousa
Presidente

LICITAÇÃO PÚBLICA INTERNACIONAL
LPI Nº 001/07-URBS
SEMAFORIZAÇÃO

Eixo Metropolitano de Transporte – Trechos 1, 2, 3 e 4
Av. Marechal Floriano Peixoto – Trecho 1

BOLETIM DE ESCLARECIMENTO Nº 01

- 01) Recebemos pelo Correio (Sedex) o novo edital relativo à Licitação Pública Internacional LPI Nº 001/07-URBS, em substituição ao anteriormente adquirido. Dentre as alterações, notamos que houve uma considerável baixa nos preços unitários dos grupos focais semaforicos referentes ao Lote 3 – Grupos Focais Semafóricos. Solicitamos que sejam revistos os valores estimados para os grupos focais, a fim de viabilizar a participação das empresas neste lote. Os valores que foram utilizados para a elaboração da LPI Nº 001/06-URBS e conseqüentemente para a elaboração da LPI Nº 001/07-URBS (antes das alterações) ainda são valores razoáveis de serem praticados.

Resposta: A Comissão Especial de Licitação (CELI) esclarece que os valores indicados na Seção VI – Programa de Fornecimento do Edital LPI Nº 001/07-URBS para os Grupos Focais Semafóricos são estimados, não se configurando como preços máximos nem mínimos, de conformidade com o já citado Edital bem como em consonância com o contido no Contrato de Empréstimo Nº 1.526/OC-BR celebrado entre o Município de Curitiba e o Banco Interamericano de Desenvolvimento – BID (Anexo B – cláusula 3.13). Portanto, a empresa ofertante poderá cotar os valores que lhe convier.

- 02) Para a avaliação da Situação Financeira da empresa são solicitados os balanços dos últimos 3 (três) anos. Segue a pergunta: serão considerados como os últimos 3 (três) anos: 2006, 2005 e 2004, ou 2007, 2006 e 2005?

Resposta: De acordo com o disposto no artigo 175 combinado com o artigo 132 da Lei Nº 6.404/76 e o artigo 1.065 do Código Civil Brasileiro, as empresas deverão apresentar os balanços dos exercícios de 2005, 2006 e 2007. Caso a empresa ofertante não efetivou o balanço do exercício de 2007, deverá apresentar os balanços de 2004, 2005 e 2006.

Curitiba, 21 de fevereiro de 2008

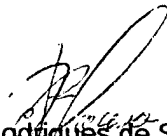

Daniel Rodrigues de Sousa
Presidente da CELI

**LICITAÇÃO PÚBLICA INTERNACIONAL
LPI Nº 001/07-URBS**

SEMAFORIZAÇÃO

Eixo Metropolitano de Transporte – Trechos 1, 2, 3 e 4
Av. Marechal Floriano Peixoto – Trecho 1

BOLETIM DE ESCLARECIMENTOS Nº 02

- 01) Na página 198 – item b.5.1 do edital de concorrência LPI Nº 001/07-URBS está especificado que as lentes dos módulos de LEDs devem ser incolores. Os nossos módulos de LEDs (vermelho = 617 mm, amarelo = 590 mm, verde = 503 mm), fabricados nos EUA, possuem duas lentes: uma lente interna incolor do tipo Fresnel tridimensional e outra externa colorida multi-facetada tridimensional na face interna para proporcionar uma grande uniformidade de distribuição da luminosidade. Esta construção foi adotada pelo fabricante para que os usuários não vejam os pontos luminosos onde ficam os LEDs. Entre os diversos tipos de módulos de LEDs para semáforos (200 mm, 300 mm, veiculares, pedestres, setas), este fabricante produz cerca de 400.000 módulos por ano sendo tanto corpo quanto lentes feitas em policarbonato estabilizado para ultravioleta e com grau de proteção IP65. Estes módulos de LEDs foram testados e aprovados contra a norma ITE VTCSH 2005. Esta norma está servindo de base para a Comissão de Estudos de Sinalização Semafórica da ABNT fazer a norma brasileira Lâmpadas de LEDs..
Pergunta-se: este produto de tão alta qualidade não poderá ser ofertado neste certame somente por possuir lentes externas coloridas?

Resposta: Informamos que não temos nada a opor quanto ao fornecimento de lentes coloridas, desde que nos seja encaminhado os laudos dos testes e sua respectiva aprovação pelos órgãos competentes. Esclarecemos que a solicitação das lentes transparentes citadas no respectivo edital foi devido ao fato de facilitar a manutenção, uma vez que serve para todos os módulos.

- 02) Considerando os Formulários FIN-3.1, FIN-3.1(a), documentos a anexar e Fator 3.1 da Seção III - Critérios de Avaliação e Qualificação: Um dos membros da SPCA foi estabelecido em 2007. Desta forma, a sua solidez da situação financeira atual é comprovada pelos coeficientes exigidos correspondentes ao exercício 2007 e não pela média dos 3 últimos exercícios e as informações financeiras e anexos dos balanços e demonstrações anteriores a 2007 não serão apresentados. Solicitamos confirmar nosso entendimento.



(cont. fls. 02 – Boletim de Esclarecimentos nº 02)

Resposta: De acordo com os Formulários FIN-3.1 e FIN-3.1(a) e o Fator 3.1 da Seção III, cada membro da SPCA deve cumprir o requisito relativo à demonstração da solidez de sua situação financeira atual através dos coeficientes de liquidez, de endividamento e de rentabilidade pela média dos últimos 3 (três) anos, acompanhados de cópias dos demonstrativos financeiros auditados (balanços, demonstrativos de resultados, etc) referentes aos mesmos exercícios. No entanto, caso a empresa ou o membro da SPCA estejam estabelecidos a menos de três anos, devem apresentar, no mínimo, um balanço. Assim sendo, serão considerados os coeficientes do único balanço ou a média no caso de dois balanços, acompanhados de cópias de demonstrativos financeiros auditados referentes ao(s) mesmo(s) exercício(s). Em consequência, o entendimento da empresa solicitante está correto.

- 03) Na Seção VI – Programa de Fornecimento, item 1, no quadro de equipamentos e serviços, não consta o fornecimento do software de controle semafórico centralizado em tempo real com primazia no transporte coletivo.

Perguntas: Deverá ser fornecido, juntamente com os controladores, o software conforme especificações exigidas no item 2.2 Especificações Técnicas? Em caso afirmativo, porque este software não consta no quadro de equipamentos e serviços?

Resposta: O software de controle semafórico centralizado em tempo real com primazia no transporte coletivo deverá ser fornecido, conforme indica o Edital de Licitação na planilha do Lote 1 – Fornecimento e Implantação de Equipamentos Semafóricos em seu item 1.2 na página 99 do Edital.

- 04) Item 2.4 Especificações Técnicas, Controladores de Tráfego de Médio Porte, alínea “a”, Objetivos, determina: “Os Controladores de semáforos, deverão ter capacidade de integrar-se a uma rede (grupo) de semáforos EXISTENTES, utilizando uma rede de comunicação de dados sem fio, até a Central de Controle de Tráfego – CTA, localizada na URBS”.

Perguntas: Qual a rede (grupo) de semáforos EXISTENTES o edital se refere? Existe a possibilidade de uma nova rede de controladores semafóricos se integrar com esta rede EXISTENTE?

Resposta: O item 2.4, alínea “a”, não deixa dúvidas quanto à necessidade dos controladores de tráfego a serem fornecidos deverão integrar-se a uma rede (grupo) de semáforos EXISTENTES. Entende-se por controladores EXISTENTES aqueles que se encontram atualmente em operação nas redes (grupos) de semáforos nos corredores de tráfego apontados no item 2.13, alíneas “a” e “b”. Apontamos, ainda, que os referidos indicam a situação do controle nos dois corredores de tráfego abrangidos neste Edital de Licitação em relação ao número de pontos com controle semafórico que existem atualmente, bem como o número de pontos com controle semafórico que deverão ser acrescentados e/ou remodelados ao sistema de controle.

(cont. It. 03 – Boletim de Esclarecimentos nº 02)

- 05) No item 2.4 alínea "c.5.3", a especificação exige: "Visualizar em tempo real o funcionamento dos controladores da rede/sub área".

Pergunta: Qual é o atraso permitido ou aceitável para a visualização em tempo real, considerando que na comunicação via GPRS há um atraso substancial na ordem de segundos?

Resposta: O tempo considerado está correlacionado à tecnologia disponibilizada pelas operadoras deste tipo de tecnologia que serão utilizadas na cidade de Curitiba. A definição de Sistema de Controle de Tráfego em Tempo Real adotada neste Edital de Licitação é aquela descrita no item 2.2.3. Desde que cumpridas as exigências técnicas previstas no Edital de Licitação, toda e qualquer solução técnica apresentada será analisada sob a ótica do atendimento ao Objeto do Edital de Licitação.

- 06) No item 2.4 alínea "e", a especificação determina: "A freqüência de acertos dos relógios via rede de comunicação ou rede sem fio, deverá ser automática, incluindo as informações de dia de semana, hora, minuto e segundo do dia, executada no mínimo a cada 5 minutos".

Pergunta: Sabendo-se do atraso da comunicação via GPRS, qual a defasagem permitida entre o relógio do controlador e o computador central?

Resposta: A eficácia temporal do sistema GPRS é dependente da operadora escolhida na cidade de Curitiba pela empresa licitante e, portanto, todo e qualquer tempo correlacionado a essa dependência passa a não ser identificado como prejudicial à proposta técnica a ser apresentada. Conforme apontado no texto da pergunta, a exigência do Edital de Licitação é que o acerto dos relógios aconteça em uma freqüência de, no mínimo, 5 minutos e seja de forma automática com as configurações previstas. A Taxa de transmissão do meio de comunicação empregado passa a ser irrelevante para um acerto de relógio a cada, no mínimo, cinco minutos.

- 07) No item 2.4 alínea "f", a especificação determina: "A rede deverá ser de fácil instalação, composta por um par de cabos trançado (quando houver disponibilidade de rede subterrânea), ou ainda utilizando-se de tecnologias sem fio. A rede deve permitir a conexão de pontos a distâncias mínimas de 100 metros para os de ligação de laços".

Pergunta: Na alínea "b1" menciona que o hardware dos circuitos detetores (laços indutivos) deverá estar acomodada no próprio bastidor do controlador. Porque a necessidade de uma rede de dados?



(cont. fls. 04 – Boleto de Esclarecimentos nº 02)

Resposta: O termo Rede de dados para laços teve a intenção de referir que na rede de dados de comunicação da forma de par trançado (quando houver disponibilidade de rede subterrânea), de acordo com a solução técnica a ser empregada, deverá, também, prever-se a inserção de cabos provenientes de detetores (laços indutivos) quando utilizados. Não há correlação entre a rede de dados apontada com a localização do hardware dos circuitos detetores, que deverá estar acomodado no próprio bastidor do controlador.

- 08) No item 2.4 alínea “m”, a especificação determina: “O controlador deverá ser fixado ao pedestal através de 4 parafusos tipo “francês” que deverão acompanhar o controlador. A abertura dos 4 furos do gabinete do controlador deverá ser realizada conforme medidas do desenho do pedestal e antes do tratamento superficial da chapa”.
Pergunta: Quais as medidas dos parafusos tipo “francês”? Na especificação técnica não é fornecido o desenho do pedestal para que se possa prever a furação adequada.

Resposta: O desenho do pedestal com os detalhes (fls. 05 e 06).

Curitiba, 12 de março de 2008.

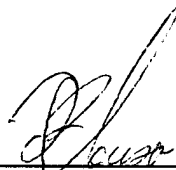

Daniel Rodrigues de Sousa
Presidente da CELI



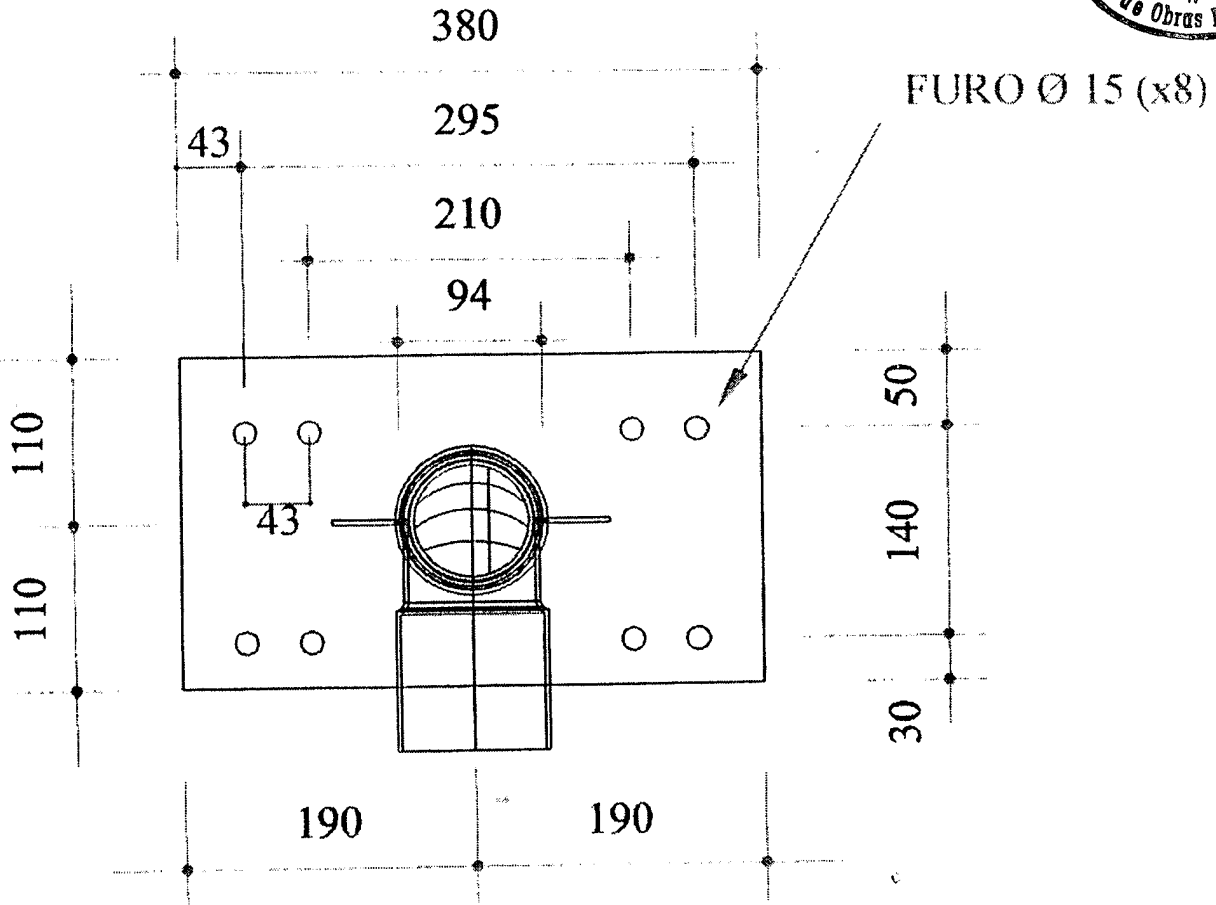

DETALHE ALETA ANTI-GIRO

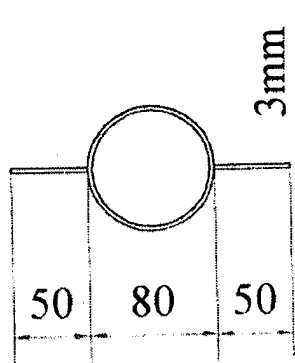

1:5



CONTROLE DE TRÁFEGO EM ÁREA – CTA



DATA: 08/05/2008
PROJETADO PRM
DESENHADO PRM
CONFERIDO Eng^a Astrid C.D. Sanchez

CONTEÚDO:
PEDESTAL PARA CONTROLADOR

PRANCHA

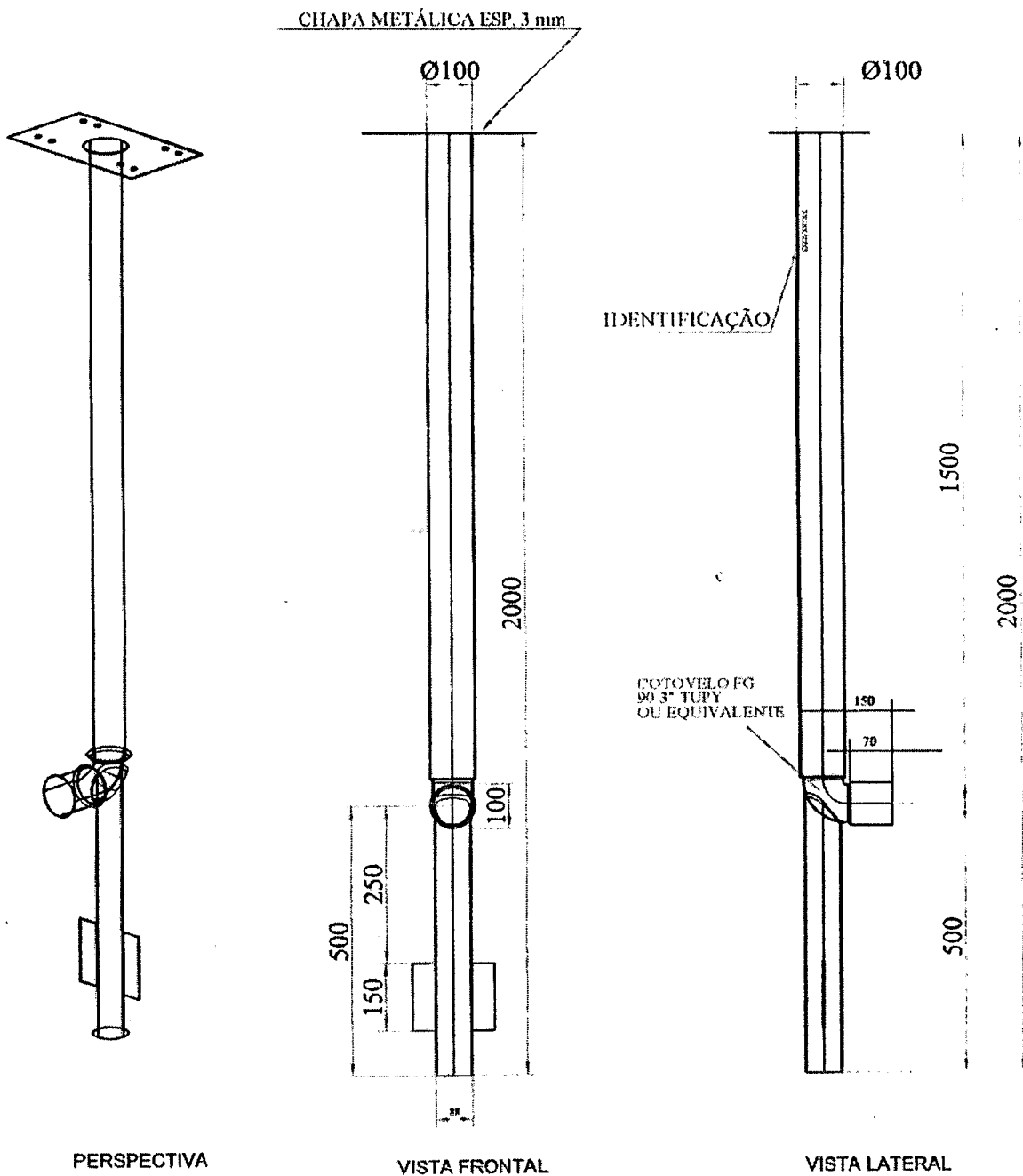

1:15

CONVENÇÕES:

RECIBO

**LICITAÇÃO PÚBLICA INTERNACIONAL
LPI Nº 001/07-URBS
SEMAFORIZAÇÃO**

Eixo Metropolitano de Transporte – Trechos 1, 2, 3 e 4
Av. Marechal Floriano Peixoto – Trecho 1

Recebi da Comissão Especial de Licitação – CELI, cópia dos Comunicados e Boletins de Esclarecimentos (nºs 01 e 02), enviados anteriormente à data da aquisição do Edital em epígrafe, bem como cópia do Recurso Administrativo interposto pela empresa Dataprom – Equipamentos e Serviços de Informática Ltda.

Curitiba, 22 de 04 de 2008.

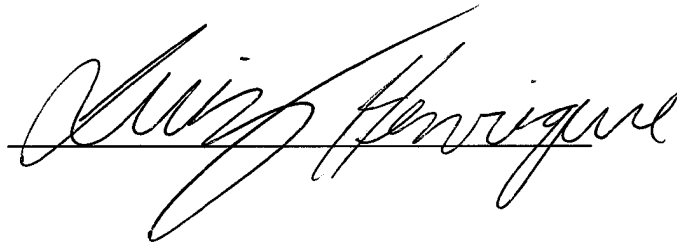

RECIBO

LICITAÇÃO PÚBLICA INTERNACIONAL
LPI Nº 001/07-URBS
SEMAFORIZAÇÃO

Eixo Metropolitano de Transporte – Trechos 1, 2, 3 e 4
Av. Marechal Floriano Peixoto – Trecho 1

Recebi da Comissão Especial de Licitação – CELI, cópia dos Comunicados e Boletins de Esclarecimentos (nºs 01 e 02), enviados anteriormente à data da aquisição do Edital em epígrafe, bem como cópia do Recurso Administrativo interposto pela empresa Dataprom – Equipamentos e Serviços de Informática Ltda..

Curitiba, 24 de Abril de 2008.

Silma Campes

MTS . COM SERV. COMUNICAÇÃO VISUAL
LTDA-ME

MTS COM. S.L. V. COMUNIC. VISUAL LTDA - ME
R. LUIS GOIS, 1713 - CJ. 3 - MIRANDÓPOLIS
CEP: 04043-350 - SÃO PAULO/SP



SEDEX

PESO (kg) **0,010** MANDOU, CHEGOU.

SO 29893969 6 BR

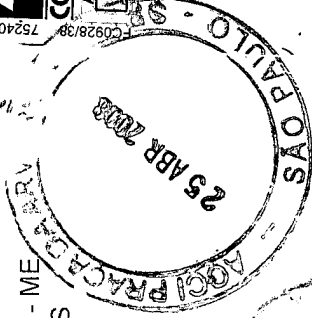

PREFEITURA MUNICIPAL DE CURITIBA
COMISSÃO ESPECIAL DE LICITAÇÃO - CELI
RUA EMÍLIO DE MENESES, 450 - SÃO
FRANCISCO
CEP: 80510-320 - CURITIBA/PR



RPC

PUBLICADO NO D.O.M.

N.º 32 de 29 ABR. 2008

COMUNICADO

LICITAÇÃO PÚBLICA INTERNACIONAL

LPI Nº 001/07-URBS

SEMAFORIZAÇÃO

Eixo Metropolitano de Transporte – Trechos 1, 2, 3 e 4

Av. Marechal Floriano Peixoto – Trecho 1

A Comissão Especial de Licitação – CELI, designada pelo Decreto nº 1.249 de 01/09/2005, comunica aos participantes, que, após transcorrido os trâmites legais, sem que houvesse contestações, fica agendado o dia **09 de maio de 2008 – sexta-feira**, até as 12 horas, a entrega no Protocolo da Secretaria Municipal de Obras Públicas, na Rua Emílio de Menezes – 450 – Bairro São Francisco – Curitiba – PR, dos invólucros contendo a Documentação e Proposta de Preço e a abertura das respectivas ofertas será realizada às 14h30 na Sala de Licitações da SMOP.

Curitiba, 29 de abril de 2008.



Daniel Rodrigues de Sousa
Presidente

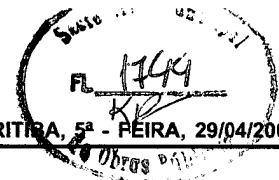

SECRETARIA MUNICIPAL DE OBRAS PÚBLICAS

AVISO

O MUNICÍPIO DE CURITIBA, através da SECRETARIA MUNICIPAL DE OBRAS PÚBLICAS – SMOP da PREFEITURA MUNICIPAL DE CURITIBA, torna público, para conhecimento dos interessados, que fará realizar TOMADAS DE PREÇOS, compreendendo execução de obras de engenharia civil, descritas abaixo, a serem realizadas com recursos oriundos do Contrato de Repasse nº 0233012-51/2007/MDS/CAIXA firmando entre a União Federal por intermédio do Ministério do Desenvolvimento Social e Combate à Fome e o Município de Curitiba, conforme segue:

EDITAL DE TOMADA DE PREÇOS Nº TP/017/08-SMOP/OPE
 Construção do Restaurante Popular Bairro CIC, a ser implantado em área localizada na rua Raul Pompéia s/nº no Bairro CIC – Curitiba – PR.2

-HABILITAÇÃO PARA PARTICIPAÇÃO:
EDIFICAÇÕES: EDI-1 ou EDI-2

EDITAL DE TOMADA DE PREÇOS Nº TP/018/08-SMOP/OPE
 Construção do Restaurante Popular Bairro Novo, a ser implantado em área localizada na Rua Mercúrio s/nº no Bairro Sítio Cercado – Curitiba – PR

-HABILITAÇÃO PARA PARTICIPAÇÃO:
EDIFICAÇÕES: EDI-1 ou EDI-2

Os envelopes contendo os "documentos de habilitação" e "proposta de preços" das Tomadas de Preços acima, deverão ser protocolados simultaneamente, no "SERVIÇO DE PROTOCOLO" da SMOP, sito à Rua Emílio de Menezes n.º 450 - Bairro São Francisco - Curitiba - Paraná, até às 09:00 horas do dia 16/05/2008, ocorrendo suas aberturas em sessão pública no mesmo dia, às 09h30min, 10h30min, respectivamente.

O Edital e seus anexos poderão ser obtidos junto à Gerência de Licitações e Cadastramento da SMOP, no endereço acima mencionado, mediante apresentação de guia de recolhimento da importância de R\$ 70,00 (setenta reais) por Edital, não estando incluídas neste valor as despesas inerentes a cópias heliográficas de projetos. Obs.: A referida guia de recolhimento será fornecida pelo Serviço de Licitações da Gerência supracitada.

Curitiba, 29 de abril de 2008
 ENG.º MÁRIO YOSHIO TOOKUNI-SECRETÁRIO MUNICIPAL DE OBRAS PÚBLICAS

SECRETARIA MUNICIPAL DE OBRAS PÚBLICAS
COMISSÃO ESPECIAL DE LICITAÇÃO - CEL

COMUNICADO

LICITAÇÃO PÚBLICA INTERNACIONAL - LPI Nº 001/07-URBS SEMAFORAÇÃO

Eixo Metropolitano de Transporte – Trechos 1, 2, 3 e 4
 Av. Marechal Floriano Peixoto – Trecho 1

A Comissão Especial de Licitação – CELI, designada pelo Decreto nº 1.249 de 01/09/2005, comunica aos participantes, que, após transcorrido os trâmites legais, sem que houvesse contestações, fica agendado o dia 09 de maio de 2008 – sexta-feira, até às 12 horas, a entrega no Protocolo da Secretaria Municipal de Obras Públicas, na Rua Emílio de Menezes – 450 – Bairro São Francisco – Curitiba – PR, dos invólucros contendo a Documentação e Proposta de Preço e a abertura das respectivas ofertas será realizada às 14h30 na Sala de Licitações da SMOP.

Curitiba, 29 de abril de 2008.
 DANIEL RODRIGUES DE SOUSA-PRESIDENTE

SECRETARIA MUNICIPAL DE OBRAS PÚBLICAS

ATA DE REGISTRO DE PREÇOS

Ata de Registro de Preços nº1
 Pregão Eletrônico nº 519/2007 – SMOP

Interessados:
 Secretaria Municipal de Obras Públicas
 Aos quatorze dias do mês de agosto do ano de dois mil e sete, na cidade de Curitiba, Estado do Paraná, na SECRETARIA MUNICIPAL DE OBRAS PÚBLICAS, sito à rua Emílio de Menezes Nº 450, reuniu-se o Secretário Municipal de Obras Públicas MÁRIO YOSHIO TOOKUNI, CPF 186.860.369-53, representante do Município de Curitiba, e a Empresa GRECA DISTRIBUIDORA DE ASFALTOS LTDA, sede na cidade de Araucária, à rua AV das Araucárias nº 5026, CNPJ 02.351.008/0001-39 neste ato representada pela senhora JOSIANE GRECA SCHMUCK, CPF 734.441.039-72, para proceder, nos termos do Decreto Municipal nº 1550 de 28 de dezembro de 2006 e do Edital de Pregão Eletrônico nº 519/2007 - SMOP, ao Registro de Preços para AQUISIÇÃO DE EMULSÃO ASFÁLTICA CATIONICA COM POLÍMERO ADITIVADO, ATRAVÉS DO SISTEMA DE REGISTRO DE PREÇOS, PELO PERÍODO DE 12 (DOZE) MESES, referente aos ITEM abaixo discriminado, com seu respectivo preço unitário.

ITEM
GRECA DISTRIBUIDORA DE ASFALTOS LTDA
Item 1 1838 EMULSÃO ASFÁLTICA - CATIONICA COM POLÍMERO ADITIVADO

Valor Unitário: R\$ 1.100,00 Quantidade: 3000
 Fica declarado que o preço constante da presente ata, portanto registrado, é válido por 12 meses, contado da data da publicação desta ata no Diário Oficial do Município de Curitiba.

As obrigações da Contratada e do Município, condições gerais, assim como as penalidades encontram-se no Edital de Embasamento do Pregão Eletrônico nº 519/2007 - SMOP.

Nada mais havendo a ser declarado, foi encerrada a presente ata que, após lida e aprovada, será assinada pelas partes.
 MÁRIO YOSHIO TOOKUNI-SECRETÁRIO MUNICIPAL DE OBRAS PÚBLICAS
 JOSIANE GRECA SCHMUCK-GRECA DISTRIBUIDORA DE ASFALTOS LTDA- CONTRATADA

SECRETARIA MUNICIPAL DA SAÚDE

RATIFICAMOS a contratação de empresa para realização de manutenção corretiva em Cardioversores e Monitores Cardíacos Miniscope II, da Marca Instramed, autorizado pela Superintendência da Secretaria Municipal da Saúde, mediante inexigibilidade de licitação – aplicação do Art.25, Inciso I, da Lei Federal n.º 8.666/93, em favor da empresa MED MART – Carin Leticia de Paula, lastreado em posicionamento Jurídico, Parecer n.º 101/2008-NAJ/SMS e Processo Administrativo n.º 01-044226/2008, consoante o previsto no Art. 7º do Decreto Municipal n.º 302/2006. Gabinete da Secretária Municipal da Saúde, em 24 de abril de 2008.
 EDIMARA FAIT SEEGMÜLLER-SECRETÁRIA MUNICIPAL DA SAÚDE

SECRETARIA MUNICIPAL DA SAÚDE

RATIFICAMOS a aquisição de medicamentos, em caráter emergencial/licitação frustada, para atendimento de pacientes do SUS/Curitiba com liminar judicial, autorizado pela Superintendente da Secretaria Municipal da Saúde, mediante dispensa de licitação - aplicação Art.24, Incisos IV e V, da Lei Federal n.º 8.666/93, em favor da empresa Ensaissus Produtos para Laboratórios Ltda., lastreado em posicionamento jurídico, Parecer n.º107/2008-NAJ/SMS e Processo Administrativo n.º 01-048884/2008, consoante o previsto no Art. 7º do Decreto Municipal n.º 302/2006. Gabinete da Secretária Municipal da Saúde, em 25 de abril de 2008.
 EDIMARA FAIT SEEGMÜLLER-SECRETÁRIA MUNICIPAL DA SAÚDE

SECRETARIA MUNICIPAL DA SAÚDE
PREGÃO – SMS

AVISO DE LICITAÇÃO Nº 056/2008

PROCESSO: PREGÃO ELETRÔNICO Nº 076/2008 - SMS
OBJETO: "AQUISIÇÃO DE MICROMOTOR DE BANCADA".
DATA/HORÁRIO ENVIO DE PROPOSTA: 13/05/2008 - 10:00 ÀS 10:40 HORAS
DATA/HORÁRIO ENVIO DE LANCES: 13/05/2008 - 10:45 ÀS 11:15 HORAS

PROCESSO: PREGÃO ELETRÔNICO Nº 074/2008 - SMS
OBJETO: "SERVIÇOS DE COLOCAÇÃO DE PISOS, FORRAÇÕES E FAIXA ANTIDERRAPANTES COM FORNECIMENTO DE MATERIAIS".
DATA/HORÁRIO ENVIO DE PROPOSTA: 14/05/2008 - 10:00 ÀS 10:40 HORAS
DATA/HORÁRIO ENVIO DE LANCES: 14/05/2008 - 10:45 ÀS 11:15 HORAS
 Curitiba, 29 de abril de 2008.
 SANDRA TEREZINHA PEREIRA DOS SANTOS-PREGOEIRA

- AS PROPOSTAS DEVERÃO SER ENCAMINHADAS VIA INTERNET NA DATA E HORÁRIOS DETERMINADOS ACIMA.
- O EDITAL ESTÁ À DISPOSIÇÃO DOS INTERESSADOS NO PORTAL DE COMPRAS DA PREFEITURA MUNICIPAL DE CURITIBA: www.compras.curitiba.pr.gov.br
- SOMENTE PODERÃO PARTICIPAR DO ENVIO DE LANCES AS EMPRESAS QUE ESTIVEREM DEVIDAMENTE CADASTRADAS NO PORTAL DE COMPRAS E QUE APRESENTAREM PROPOSTAS.
- INFORMAÇÕES CONTACTAR PELOS FONES: (41) 3350-9018, 3350-9100, 3350-9062 E 3350-9951.

SECRETARIA MUNICIPAL DA SAÚDE
PREGÃO – SMS

AVISO DE LICITAÇÃO Nº 057/2008

PROCESSO: PREGÃO ELETRÔNICO Nº 072/2008 – SMS.
OBJETO: "AQUISIÇÃO E INSTALAÇÃO DE LUMINÁRIAS.
DATA/HORÁRIO ENVIO DE PROPOSTA: 13/05/2008 - 09:00 ÀS 09:40 HORAS
DATA/HORÁRIO ENVIO DE LANCES: 13/05/2008 - 09:45 ÀS 10:15 HORAS

PROCESSO: PREGÃO ELETRÔNICO Nº 073/2008 – SMS.
OBJETO: "PRESTAÇÃO DE SERVIÇOS DE ENGENHARIA-REPAROS EM IMÓVEL COM FORNECIMENTO DE MATERIAIS"
DATA/HORÁRIO ENVIO DE PROPOSTA: 14/05/2008 - 09:00 ÀS 09:40 HORAS
DATA/HORÁRIO ENVIO DE LANCES: 14/05/2008 - 09:45 ÀS 10:15 HORAS
 Curitiba, 29 de abril de 2008.
 ANGELA KOGA LEMES-PREGOEIRA

- AS PROPOSTAS DEVERÃO SER ENCAMINHADAS VIA INTERNET NA DATA E HORÁRIOS DETERMINADOS ACIMA.
- O EDITAL ESTÁ À DISPOSIÇÃO DOS INTERESSADOS NO PORTAL DE COMPRAS DA PREFEITURA MUNICIPAL DE CURITIBA: www.compras.curitiba.pr.gov.br
- SOMENTE PODERÃO PARTICIPAR DO ENVIO DE LANCES AS EMPRESAS QUE ESTIVEREM DEVIDAMENTE CADASTRADAS NO PORTAL DE COMPRAS E QUE APRESENTAREM PROPOSTAS.
- INFORMAÇÕES CONTACTAR PELOS FONES: (41) 3350-9018, 3350-9100, 3350-9062 E 3350-9951.

SECRETARIA MUNICIPAL DA SAÚDE
PREGÃO – SMS

AVISO DE LICITAÇÃO Nº 058/2008

PROCESSO: PREGÃO ELETRÔNICO Nº 075/2008 - SMS
OBJETO: "AQUISIÇÃO DE MATERIAL DE CONSUMO PARA INFORMÁTICA".
DATA/HORÁRIO ENVIO DE PROPOSTA: 15/05/2008 - 10:00 ÀS 10:40

HORAS
DATA/HORÁRIO ENVIO DE LANCES: 15/05/2008 - 10:45 ÀS 11:15 HORAS
 Curitiba, 29 de abril de 2008
 SANDRA TEREZINHA PEREIRA DOS SANTOS-PREGOEIRA

- AS PROPOSTAS DEVERÃO SER ENCAMINHADAS VIA INTERNET NA DATA E HORÁRIOS DETERMINADOS ACIMA.
- O EDITAL ESTÁ À DISPOSIÇÃO DOS INTERESSADOS NO PORTAL DE COMPRAS DA PREFEITURA MUNICIPAL DE CURITIBA: www.compras.curitiba.pr.gov.br
- SOMENTE PODERÃO PARTICIPAR DO ENVIO DE LANCES AS EMPRESAS QUE ESTIVEREM DEVIDAMENTE CADASTRADAS NO PORTAL DE COMPRAS E QUE APRESENTAREM PROPOSTAS.
- INFORMAÇÕES CONTACTAR PELOS FONES: (41) 3350-9018, 3350-9100, 3350-9062 E 3350-9951.

SECRETARIA MUNICIPAL DA SAÚDE
PREGÃO – SMS

RESULTADO DE RECURSO

ASSUNTO: RESULTADO DA INTERPOSIÇÃO DE RECURSO NO PREGÃO ELETRÔNICO Nº 017/2008 – SMS – "AQUISIÇÃO DE MOBILIÁRIO (CADEIRAS GIRATÓRIAS, FIXAS, EMPILHÁVEIS E LONGARINA)".
RESULTADO DO RECURSO INTERPOSTO PELA EMPRESA: INFOHAR COMÉRCIO VAREJISTA DE SUPRIMENTOS PARA INFORMÁTICA LTDA.
DECISÃO: NEGADO PROVIMENTO.
 Curitiba, 29 de abril de 2008.
 SANDRA TEREZINHA PEREIRA DOS SANTOS-PREGOEIRA

COMPANHIA DE HABITAÇÃO POPULAR DE CURITIBA – COHAB-CT

AVISO DE LICITAÇÃO
PREFEITURA MUNICIPAL DE CURITIBA
COMPANHIA DE HABITAÇÃO POPULAR DE CURITIBA
EDITAL DE TOMADA DE PREÇOS SEAQ/002/2008

A COMPANHIA DE HABITAÇÃO POPULAR DE CURITIBA, sociedade de economia mista criada nos termos da Lei nº 2.545/65, inscrita no CNPJ/MF sob nº 76.495.696/0001-36, com sede nesta cidade de Curitiba – PR, na Rua Capitão Souza Franco nº 13, pelo que dispõe neste Edital e especificações anexas, torna público que às 10:00 horas do dia 19 do mês de MAIO de 2008, em sua sede, em sessão pública, na forma da Lei Federal Nº 8.666, de 21/06/93, e posteriores alterações e Lei Complementar Nº 123, de 14/12/2006 e Contrato de Repasse nº 02.18776-88/2007 – BACIA DO RIO FORMOSA, firmado entre a UNIÃO FEDERAL, POR INTERMÉDIO DO MINISTÉRIO DAS CIDADES, REPRESENTADA PELA CAIXA ECONÔMICA FEDERAL E O MUNICÍPIO DE CURITIBA, a Comissão de Licitação receberá os documentos de Habilitação e as Propostas de Preços da TOMADA DE PREÇOS SEAQ/002/2008, do tipo menor preço, sob o regime de empreitada por preço unitário, tendo por objeto a prestação de serviços de suprimento de recursos humanos (envolvendo curso de capacitação com fornecimento de espaço físico adequado, material de expediente necessário e instrutor; realização de cursos/oficinas com fornecimento de instrutores e material a ser empregado nos cursos; e disponibilização de profissionais, sendo um técnico assistente social, um professor de educação física e um técnico ambiental); fornecimento de mobiliário, material de expediente, material gráfico e material didático/educativo; fornecimento de equipamentos eletrônicos e de informática e imagem; fornecimento de alimentação a ser utilizada nas reuniões; e locação de veículos, conforme Cronograma de Fornecimento e Termo de Referência fornecidos, os quais integram o respectivo Edital de licitação.

O preço máximo total definido pela COHAB-CT para a execução total dos serviços é de R\$ 608.548,40 (seiscentos e oito mil, quinhentos e quarenta e oito reais e quarenta centavos).

Prazo de execução: 25 (vinte e cinco) meses consecutivos.

A documentação completa do Edital poderá ser examinada e adquirida até o dia 16/05/2008, mediante pagamento de R\$ 20,00 (vinte reais), junto ao Setor de Aquisições da COHAB-CT, sito na Rua Capitão Souza Franco nº 13 e disponível para consulta no site www.cohabct.com.br, telefones (41) 3221-8202 e (41) 3221-8203, no horário comercial.

Curitiba, 24 de abril de 2008.
 MOUNIR CHAOWICHE-DIRETOR PRESIDENTE

COMPANHIA DE HABITAÇÃO POPULAR DE CURITIBA – COHAB-CT

AVISO DE LICITAÇÃO
PREFEITURA MUNICIPAL DE CURITIBA
COMPANHIA DE HABITAÇÃO POPULAR DE CURITIBA
EDITAL DE TOMADA DE PREÇOS SEAQ/003/2008

A COMPANHIA DE HABITAÇÃO POPULAR DE CURITIBA, sociedade de economia mista criada nos termos da Lei nº 2.545/65, inscrita no CNPJ/MF sob nº 76.495.696/0001-36, com sede nesta cidade de Curitiba – PR, na Rua Capitão Souza Franco nº 13, pelo que dispõe neste Edital e especificações anexas, torna público que às 14:30 horas do dia 19 do mês de MAIO de 2008, em sua sede, em sessão pública, na forma da Lei Federal Nº 8.666, de 21/06/93, e posteriores alterações e Lei Complementar Nº 123, de 14/12/2006 e Contrato de Repasse nº 02.18774-69/2007 – BACIA DO RIO BELÉM, firmado entre a UNIÃO FEDERAL, POR INTERMÉDIO DO MINISTÉRIO DAS CIDADES, REPRESENTADA PELA CAIXA ECONÔMICA FEDERAL E O MUNICÍPIO DE CURITIBA, a Comissão de Licitação receberá os documentos de Habilitação e as Propostas de Preços da TOMADA DE PREÇOS SEAQ/003/2008, do tipo menor preço, sob o regime de empreitada por preço unitário, tendo por objeto a prestação de serviços de suprimento de recursos humanos (envolvendo realização de cursos/oficinas com fornecimento de instrutores e material a ser empregado nos cursos; e disponibilização de



PREFEITURA MUNICIPAL DE CURITIBA
CELI – COMISSÃO ESPECIAL DE LICITAÇÃO

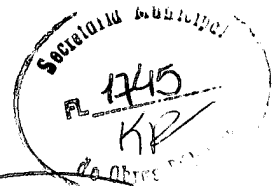

Programa de
Transporte
Urbano de
Curitiba
Etapa II

FOLHA DE ROSTO – FAX

PREFEITURA MUNICIPAL DE CURITIBA
PROGRAMA DE TRANSPORTE URBANO DE CURITIBA
Rua Emílio de Menezes nº 450 – São Francisco
Curitiba - Paraná - CEP 80510-320
Tel. 3350-9827 / 3350-9847
FAX – 3350-9841

nº de folhas enviadas: 02

Curitiba, 29 de abril de 2008.

De: Daniel Rodrigues de Sousa – Presidente CELI

Para: ENGETRA INDÚSTRIA E COMÉRCIO LTDA.

Att.: Gerisvaldo dos Santos Novaes - Diretor

Ref.: LPI nº 001/07-URBS

COMUNICADO

[REPORTE DE TRANSMISION]

29 ABR. 2008 02:43PM

NO.	OTRO FACSIMIL	HORA DE INICIO	DURACION	MOD0	PAGINAS	RESULTADO
01	TRAFIT_SINALIZAC	29 ABR. 02:42PM	01'04	TRANS	02	OK



PREFEITURA MUNICIPAL DE CURITIBA

CELI - COMISSÃO ESPECIAL DE LICITAÇÃO

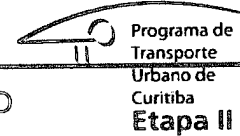

Programa de
Transporte
Urbano de
Curitiba
Etapa II

FOLHA DE ROSTO - FAX

**PREFEITURA MUNICIPAL DE CURITIBA
PROGRAMA DE TRANSPORTE URBANO DE CURITIBA**

Rua Emílio de Menezes nº 450 - São Francisco
Curitiba - Paraná - CEP 80510-320
Tel. 3350-9827 / 3350-9847
FAX - 3350-9841

nº de folhas enviadas: 02

Curitiba, 29 de abril de 2008.

De: Daniel Rodrigues de Sousa - Presidente CELI

Para: PRÓ-SINALIZAÇÃO VIÁRIA LTDA.

Att.: Janaina Elaine Agrella

Ref.: LPI nº 001/07-URBS

COMUNICADO

[REPORTE DE TRANSMISION]

29 ABR. 2008 02:46PM

NO.	OTRO FACSIMIL	HORA DE INICIO	DURACION	MOD0	PAGINAS	RESULTADO
01	00000000	29 ABR. 02:45PM	00'55	TRANS	02	OK



PREFEITURA MUNICIPAL DE CURITIBA
CELI – COMISSÃO ESPECIAL DE LICITAÇÃO

Programa de
Transporte
Urbano de
Curitiba
Etapa II

FOLHA DE ROSTO – FAX

PREFEITURA MUNICIPAL DE CURITIBA
PROGRAMA DE TRANSPORTE URBANO DE CURITIBA
Rua Emílio de Menezes nº 450 – São Francisco
Curitiba - Paraná - CEP 80510-320
Tel. 3350-9827 / 3350-9847
FAX – 3350-9841

nº de folhas enviadas: 02

Curitiba, 29 de abril de 2008.

De: Daniel Rodrigues de Sousa – Presidente CELI

Para: MTS – COMÉRCIO E SERVIÇOS DE COMUNICAÇÃO VISUAL LTDA.

Att.: Wilma Campos – Assistente / Elvio Luiz Ruggi - Procurador

Ref.: LPI nº 001/07-URBS

COMUNICADO

[REPORTE DE TRANSMISION]

29 ABR. 2008 02:35PM

NO.	OTRO FACSIMIL	HORA DE INICIO	DURACION	MODO	PAGINAS	RESULTADO
01	00211155873771	29 ABR. 02:34PM	01'00	TRANS	02	OK



PREFEITURA MUNICIPAL DE CURITIBA
CELI – COMISSÃO ESPECIAL DE LICITAÇÃO

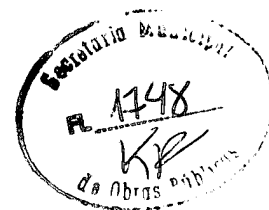
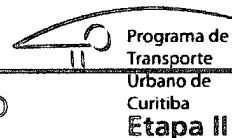

FOLHA DE ROSTO – FAX

PREFEITURA MUNICIPAL DE CURITIBA
PROGRAMA DE TRANSPORTE URBANO DE CURITIBA
Rua Emílio de Menezes nº 450 – São Francisco
Curitiba - Paraná - CEP 80510-320
Tel. 3350-9827 / 3350-9847
FAX – 3350-9841

nº de folhas enviadas: 02

Curitiba, 29 de abril de 2008.

De: Daniel Rodrigues de Sousa – Presidente CELI

Para: ESMERO PADRONIZAÇÃO VISUAL LTDA.

Att.: Gisele Oliveira – Comercial / Licitações

Ref.: LPI nº 001/07-URBS

COMUNICADO

[REPORTE DE TRANSMISION]

29 ABR. 2008 02:37PM

NO.	OTRO FACSIMIL	HORA DE INICIO	DURACION	MODO	PAGINAS	RESULTADO
01	036672954	29 ABR. 02:36PM	00'52	TRANS	02	OK



PREFEITURA MUNICIPAL DE CURITIBA

CELI – COMISSÃO ESPECIAL DE LICITAÇÃO

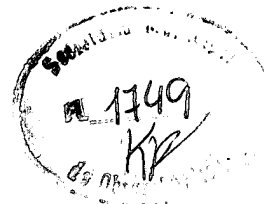
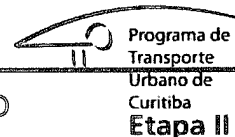

FOLHA DE ROSTO – FAX

**PREFEITURA MUNICIPAL DE CURITIBA
PROGRAMA DE TRANSPORTE URBANO DE CURITIBA**

Rua Emílio de Menezes nº 450 – São Francisco
Curitiba - Paraná - CEP 80510-320
Tel. 3350-9827 / 3350-9847
FAX – 3350-9841

nº de folhas enviadas: 02

Curitiba, 29 de abril de 2008.

De: Daniel Rodrigues de Sousa – Presidente CELI

Para: NOVA KOASIN – EQUIPAMENTOS E SISTEMAS LTDA.

Att.: Zareh Barekjian – Diretor / Departamento de Tráfego e Transporte

Ref.: LPI nº 001/07-URBS

COMUNICADO

[REPORTE DE TRANSMISION]

29 ABR. 2008 02:39PM

NO.	OTRO FACSIMIL	HORA DE INICIO	DURACION	MODO	PAGINAS	RESULTADO
01	11 5525 3028	29 ABR. 02:38PM	01'04	TRANS	02	OK



PREFEITURA MUNICIPAL DE CURITIBA

CELI – COMISSÃO ESPECIAL DE LICITAÇÃO

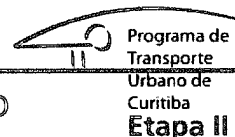

FOLHA DE ROSTO – FAX

PREFEITURA MUNICIPAL DE CURITIBA
PROGRAMA DE TRANSPORTE URBANO DE CURITIBA
Rua Emílio de Menezes nº 450 – São Francisco
Curitiba - Paraná - CEP 80510-320
Tel. 3350-9827 / 3350-9847
FAX – 3350-9841

nº de folhas enviadas: 02

Curitiba, 29 de abril de 2008.

De: Daniel Rodrigues de Sousa – Presidente CELI

Para: DATAPROM EQUIPAMENTOS E SERVIÇOS DE INFORMÁTICA INDUSTRIAL LTDA.

Att.: Rodrigo Zanini – Gerente de Licitações

Ref.: LPI nº 001/07-URBS

COMUNICADO

[REPORTE DE TRANSMISION]

29 ABR. 2008 02:41PM

NO.	OTRO FACSIMIL	HORA DE INICIO	DURACION	MODO	PAGINAS	RESULTADO
01	041 30141205	29 ABR. 02:39PM	01'27	TRANS	02	OK



PREFEITURA MUNICIPAL DE CURITIBA

CELI – COMISSÃO ESPECIAL DE LICITAÇÃO

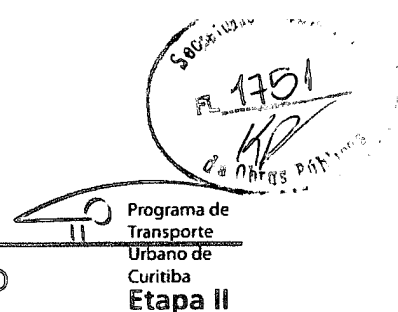

FOLHA DE ROSTO – FAX

PREFEITURA MUNICIPAL DE CURITIBA
PROGRAMA DE TRANSPORTE URBANO DE CURITIBA
Rua Emílio de Menezes nº 450 – São Francisco
Curitiba - Paraná - CEP 80510-320
Tel. 3350-9827 / 3350-9847
FAX – 3350-9841

nº de folhas enviadas: 02

Curitiba, 29 de abril de 2008.

De: Daniel Rodrigues de Sousa – Presidente CELI

Para: COBRASIN COMERCIAL BRASILEIRA DE SINALIZAÇÃO LTDA.

Att.: Marcelo Szyflinger - Diretor

Ref.: LPI nº 001/07-URBS

COMUNICADO

[REPORTE DE TRANSMISION]

29 ABR. 2008 02:24PM

NO.	OTRO FACSIMIL	HORA DE INICIO	DURACION	MODD	PAGINAS	RESULTADO
01	COBRASIN SINALIZ	29 ABR. 02:23PM	01'01	TRANS	02	OK



PREFEITURA MUNICIPAL DE CURITIBA

CELI – COMISSÃO ESPECIAL DE LICITAÇÃO

Programa de
Transporte
Urbano de
Curitiba
Etapa II

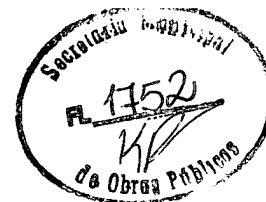

FOLHA DE ROSTO – FAX

**PREFEITURA MUNICIPAL DE CURITIBA
PROGRAMA DE TRANSPORTE URBANO DE CURITIBA**

Rua Emílio de Menezes nº 450 – São Francisco

Curitiba - Paraná - CEP 80510-320

Tel. 3350-9827 / 3350-9847

FAX – 3350-9841

nº de folhas enviadas: 02

Curitiba, 29 de abril de 2008.

De: Daniel Rodrigues de Sousa – Presidente CELI

Para: SITRAN – SINALIZAÇÃO INDUSTRIAL LTDA.

Att.: Jefferson Salles de Carvalho

Ref.: LPI nº 001/07-URBS

COMUNICADO

[REPORTE DE TRANSMISION]

29 ABR. 2008 02:26PM

NO.	OTRO FACSIMIL	HORA DE INICIO	DURACION	MODO	PAGINAS	RESULTADO
01	FAX	29 ABR. 02:25PM	01'03	TRANS	02	OK



PREFEITURA MUNICIPAL DE CURITIBA

CELI - COMISSÃO ESPECIAL DE LICITAÇÃO

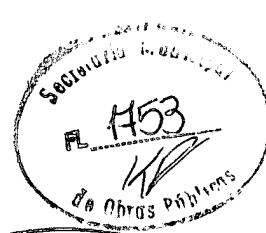

Programa de
Transporte
Urbano de
Curitiba
Etapa II

FOLHA DE ROSTO – FAX

PREFEITURA MUNICIPAL DE CURITIBA
PROGRAMA DE TRANSPORTE URBANO DE CURITIBA
Rua Emílio de Menezes nº 450 – São Francisco
Curitiba - Paraná - CEP 80510-320
Tel. 3350-9827 / 3350-9847
FAX – 3350-9841

nº de folhas enviadas: 02

Curitiba, 29 de abril de 2008.

De: Daniel Rodrigues de Sousa – Presidente CELI

Para: SINALISA SEGURANÇA VIÁRIA LTDA.

Att.: Danilo Nascimento – Comercial/Licitações

Ref.: LPI nº 001/07-URBS

COMUNICADO

[REPORTE DE TRANSMISION]

29 ABR. 2008 02:29PM

NO.	OTRO FACSIMIL	HORA DE INICIO	DURACION	MOD0	PAGINAS	RESULTADO
01	00211168133901	29 ABR. 02:28PM	01'24	TRANS	02	OK



PREFEITURA MUNICIPAL DE CURITIBA

CELI – COMISSÃO ESPECIAL DE LICITAÇÃO

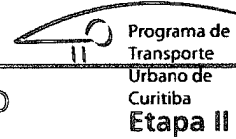
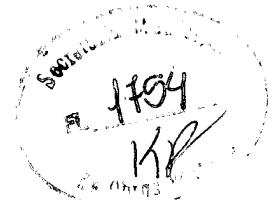

FOLHA DE ROSTO – FAX

**PREFEITURA MUNICIPAL DE CURITIBA
PROGRAMA DE TRANSPORTE URBANO DE CURITIBA**

Rua Emílio de Menezes nº 450 – São Francisco

Curitiba - Paraná - CEP 80510-320

Tel. 3350-9827 / 3350-9847

FAX – 3350-9841

nº de folhas enviadas: 02

Curitiba, 29 de abril de 2008.

De: Daniel Rodrigues de Sousa – Presidente CELI

Para: ETT ESTEIO TECNOLOGIA EM TRÂNSITO LTDA.

Att.: Ednilson José Kovaleski

Ref.: LPI nº 001/07-URBS

COMUNICADO

[REPORTE DE TRANSMISICN]

29 ABR. 2008 02:31PM

NO.	OTRO FACSIMIL	HORA DE INICIO	DURACION	MODO	PAGINAS	RESULTADO
01	41 3330 4202	29 ABR. 02:30PM	01'04	TRANS	02	OK



PREFEITURA MUNICIPAL DE CURITIBA

CELI – COMISSÃO ESPECIAL DE LICITAÇÃO



Programa de Transporte Urbano de Curitiba
Etapa II

FOLHA DE ROSTO – FAX

PREFEITURA MUNICIPAL DE CURITIBA
PROGRAMA DE TRANSPORTE URBANO DE CURITIBA
Rua Emílio de Menezes nº 450 – São Francisco
Curitiba - Paraná - CEP 80510-320
Tel. 3350-9827 / 3350-9847
FAX – 3350-9841

nº de folhas enviadas: 02

Curitiba, 29 de abril de 2008.

De: Daniel Rodrigues de Sousa – Presidente CELI

Para: SERTTEL LTDA.

Att.: Severino José Carneiro de Mendonça (Riva) – Gerente
ou Adílio Luiz Remor (Representante)

Ref.: LPI nº 001/07-URBS

COMUNICADO

【 REPORTE DE TRANSMISION 】

29 ABR. 2008 02:18PM

NO.	OTRO FACSIMIL	HORA DE INICIO	DURACION	MOD0	PAGINAS	RESULTADO
01	SERTTEL	29 ABR. 02:17PM	01'03	TRANS	02	OK

FOLHA DE ROSTO – FAX

PREFEITURA MUNICIPAL DE CURITIBA
PROGRAMA DE TRANSPORTE URBANO DE CURITIBA
Rua Emílio de Menezes nº 450 – São Francisco
Curitiba - Paraná - CEP 80510-320
Tel. 3350-9827 / 3350-9847
FAX – 3350-9841

nº de folhas enviadas: 02

Curitiba, 29 de abril de 2008.

De: Daniel Rodrigues de Sousa – Presidente CELI

Para: TRAFIT INDÚSTRIA E COMÉRCIO LTDA.

Att.: Mario Eugenio – Sócio Administrador

Ref.: LPI nº 001/07-URBS

COMUNICADO

35 3690474 - TRAFIT

29 ABR. 02:19PM 01'26 TRANS 02 OK

*CODIGO = PARA USO DEL CENTRO DE SERVICIO SOLAMENTE



PREFEITURA MUNICIPAL DE CURITIBA

CELI – COMISSÃO ESPECIAL DE LICITAÇÃO

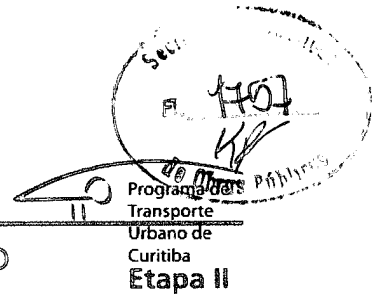

FOLHA DE ROSTO – FAX

PREFEITURA MUNICIPAL DE CURITIBA
PROGRAMA DE TRANSPORTE URBANO DE CURITIBA
Rua Emílio de Menezes nº 450 – São Francisco
Curitiba - Paraná - CEP 80510-320
Tel. 3350-9827 / 3350-9847
FAX – 3350-9841

nº de folhas enviadas: 02

Curitiba, 29 de abril de 2008.

De: Daniel Rodrigues de Sousa – Presidente CELI

Para: MESA ENGENHARIA E MONTAGENS INDUSTRIAIS LTDA.

Att.: Ricardo Leal Picanço – Engenheiro Responsável

Ref.: LPI nº 001/07-URBS

COMUNICADO

[REPORTE DE TRANSMISION]

NO.	OTRO FACSIMIL	HORA DE INICIO	DURACION	MODD	PAGINAS	RESULTADO
01	MESA ELETROTECNI	29 ABR. 12:21PM	00'59	TRANS	02	OK

29 ABR. 2008 12:22PM



PREFEITURA MUNICIPAL DE CURITIBA
CELI – COMISSÃO ESPECIAL DE LICITAÇÃO

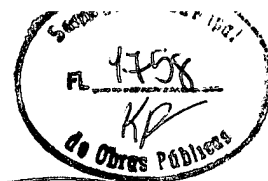

Programa de
Transporte
Urbano de
Curitiba
Etapa II

FOLHA DE ROSTO – FAX

PREFEITURA MUNICIPAL DE CURITIBA
PROGRAMA DE TRANSPORTE URBANO DE CURITIBA
Rua Emílio de Menezes nº 450 – São Francisco
Curitiba - Paraná - CEP 80510-320
Tel. 3350-9827 / 3350-9847
FAX – 3350-9841

nº de folhas enviadas: 02

Curitiba, 29 de abril de 2008.

De: Daniel Rodrigues de Sousa – Presidente CELI

Para: CONSLADEL – CONSTRUTORA DE LAÇOS DETETORES E ELETRÔNICA LTDA.

Att.: Dione ou Valéria – Departamento de Cadastro e Licitações

Ref.: LPI nº 001/07-URBS

COMUNICADO

[REPORTE DE TRANSMISSÃO]

29 ABR. 2008 12:20PM

NO.	OTRO FACSIMIL	HORA DE INICIO	DURACION	MODD	PAGINAS	RESULTADO
01	CLD-----	29 ABR. 12:19PM	00'59	TRANS	02	OK



PREFEITURA MUNICIPAL DE CURITIBA

CELI – COMISSÃO ESPECIAL DE LICITAÇÃO

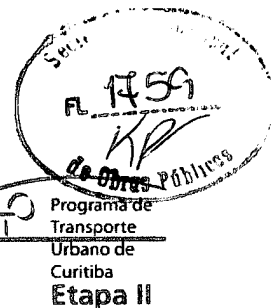

FOLHA DE ROSTO – FAX

PREFEITURA MUNICIPAL DE CURITIBA
PROGRAMA DE TRANSPORTE URBANO DE CURITIBA
Rua Emílio de Menezes nº 450 – São Francisco
Curitiba - Paraná - CEP 80510-320
Tel. 3350-9827 / 3350-9847
FAX – 3350-9841

nº de folhas enviadas: 02

Curitiba, 29 de abril de 2008.

De: Daniel Rodrigues de Sousa – Presidente CELI

Para: INPA - COMÉRCIO E SERVIÇOS LTDA.

Att.: Sérgio Ruggeri - Procurador

Ref.: LPI nº 001/07-URBS

COMUNICADO

[REPORTE DE TRANSMISSÃO]

29 ABR. 2008 12:18PM

NO.	OTRO FACSIMIL	HORA DE INICIO	DURACION	MOD0	PAGINAS	RESULTADO
01	5511 40666988	29 ABR. 12:17PM	01'19	TRANS	02	OK



PREFEITURA MUNICIPAL DE CURITIBA

CELI – COMISSÃO ESPECIAL DE LICITAÇÃO

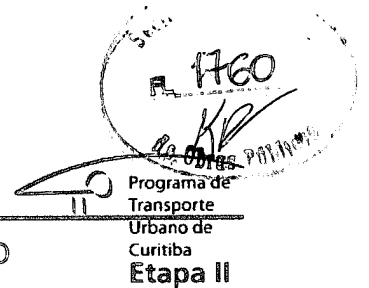

FOLHA DE ROSTO – FAX

**PREFEITURA MUNICIPAL DE CURITIBA
PROGRAMA DE TRANSPORTE URBANO DE CURITIBA**

Rua Emílio de Menezes nº 450 – São Francisco

Curitiba - Paraná - CEP 80510-320

Tel. 3350-9827 / 3350-9847

FAX – 3350-9841

nº de folhas enviadas: 02

Curitiba, 29 de abril de 2008.

De: Daniel Rodrigues de Sousa – Presidente CELI

Para: SIEMENS LTDA.

Att.: Luiz Cox – Gerente de Vendas

Ref.: LPI nº 001/07-URBS

COMUNICADO

[REPORTE DE TRANSMISION]

29 ABR. 2008 12:12PM

NO.	OTRO FACSIMIL	HORA DE INICIO	DURACION	MODO	PAGINAS	RESULTADO
01	00211139082363	29 ABR. 12:11PM	01'06	TRANS	02	OK



PREFEITURA MUNICIPAL DE CURITIBA

CELI – COMISSÃO ESPECIAL DE LICITAÇÃO

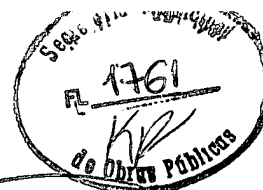

Programa de
Transporte
Urbano de
Curitiba
Etapa II

FOLHA DE ROSTO – FAX

PREFEITURA MUNICIPAL DE CURITIBA
PROGRAMA DE TRANSPORTE URBANO DE CURITIBA
Rua Emílio de Menezes nº 450 – São Francisco
Curitiba - Paraná - CEP 80510-320
Tel. 3350-9827 / 3350-9847
FAX – 3350-9841

nº de folhas enviadas: 02

Curitiba, 29 de abril de 2008.

De: Daniel Rodrigues de Sousa – Presidente CELI

Para: SERGET COMÉRCIO – CONSTRUÇÕES E SERVIÇOS DE TRÂNSITO LTDA.

Att.: Ana Paula

Ref.: LPI nº 001/07-URBS

COMUNICADO

[REPORTE DE TRANSMISION]

29 ABR. 2008 12:09PM

NO.	OTRO FACSIMIL	HORA DE INICIO	DURACION	MOD0	PAGINAS	RESULTADO
01	SERGET	29 ABR. 12:08PM	01'00	TRANS	02	OK



PREFEITURA MUNICIPAL DE CURITIBA

CELI – COMISSÃO ESPECIAL DE LICITAÇÃO

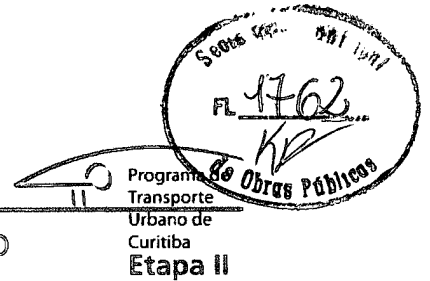

FOLHA DE ROSTO – FAX

PREFEITURA MUNICIPAL DE CURITIBA
PROGRAMA DE TRANSPORTE URBANO DE CURITIBA
Rua Emílio de Menezes nº 450 – São Francisco
Curitiba - Paraná - CEP 80510-320
Tel. 3350-9827 / 3350-9847
FAX – 3350-9841

nº de folhas enviadas: 02

Curitiba, 29 de abril de 2008.

De: Daniel Rodrigues de Sousa – Presidente CELI

Para: DIGICON S/A. – CONTROLE ELETRÔNICO PARA MECÂNICA

Att.: Elton Barcelos

Ref.: LPI nº 001/07-URBS

COMUNICADO

[REPORTE DE TRANSMISION]

29 ABR. 2008 12:07PM

NO.	OTRO FACSIMIL	HORA DE INICIO	DURACION	MODD	PAGINAS	RESULTADO
01	55 51 4891026	29 ABR. 12:05PM	01'31	TRANS	02	OK



PREFEITURA MUNICIPAL DE CURITIBA

CELI – COMISSÃO ESPECIAL DE LICITAÇÃO



FOLHA DE ROSTO – FAX

PREFEITURA MUNICIPAL DE CURITIBA
PROGRAMA DE TRANSPORTE URBANO DE CURITIBA
Rua Emílio de Menezes nº 450 – São Francisco
Curitiba - Paraná - CEP 80510-320
Tel. 3350-9827 / 3350-9847
FAX – 3350-9841

nº de folhas enviadas: 02

Curitiba, 29 de abril de 2008.

De: Daniel Rodrigues de Sousa – Presidente CELI

Para: FISCAL TECNOLOGIA E AUTOMAÇÃO LTDA.

Att.: Eloísa ou Moisés – Assessoria Comercial

Ref.: LPI nº 001/07-URBS

COMUNICADO

[REPORTE DE TRANSMISION]

29 ABR. 2008 12:03PM

NO.	OTRO FACSIMIL	HORA DE INICIO	DURACION	MOD0	PAGINAS	RESULTADO
01	033143419	29 ABR. 12:02PM	01'05	TRANS	02	OK



PREFEITURA MUNICIPAL DE CURITIBA
CELI – COMISSÃO ESPECIAL DE LICITAÇÃO



Programa de
Transporte
Urbano de
Curitiba
Etapa II

FOLHA DE ROSTO – FAX

PREFEITURA MUNICIPAL DE CURITIBA
PROGRAMA DE TRANSPORTE URBANO DE CURITIBA
Rua Emílio de Menezes nº 450 – São Francisco
Curitiba - Paraná - CEP 80510-320
Tel. 3350-9827 / 3350-9847
FAX – 3350-9841

nº de folhas enviadas: 02

Curitiba, 29 de abril de 2008.

De: Daniel Rodrigues de Sousa – Presidente CELI

Para: SPLICE INDÚSTRIA, COMÉRCIO E SERVIÇOS LTDA.

Att.: Ricardo Rocha

Ref.: LPI nº 001/07-URBS

COMUNICADO

[REPORTE DE TRANSMISION]

29 ABR. 2008 12:01PM

NO.	OTRO FACSIMIL	HORA DE INICIO	DURACION	MOD0	PAGINAS	RESULTADO
01	055 015 2431016	29 ABR. 12:00PM	01'08	TRANS	02	OK



PREFEITURA MUNICIPAL DE CURITIBA
CELI – COMISSÃO ESPECIAL DE LICITAÇÃO



FOLHA DE ROSTO – FAX

PREFEITURA MUNICIPAL DE CURITIBA
PROGRAMA DE TRANSPORTE URBANO DE CURITIBA
Rua Emílio de Menezes nº 450 – São Francisco
Curitiba - Paraná - CEP 80510-320
Tel. 3350-9827 / 3350-9847
FAX – 3350-9841

nº de folhas enviadas: 02

Curitiba, 29 de abril de 2008.

De: Daniel Rodrigues de Sousa – Presidente CELI

Para: FOKUS BRASIL SINALIZAÇÃO VIÁRIA LTDA.

Att.: Emília Santiago – Departamento Comercial

Ref.: LPI nº 001/07-URBS

COMUNICADO

[REPORTE DE TRANSMISION]

29 ABR. 2008 11:43AM

NO.	OTRO FACSIMIL	HORA DE INICIO	DURACION	MODO	PAGINAS	RESULTADO
01	FOKUS SINALIZACA	29 ABR. 11:42AM	00'38	TRANS	01	OK

[REPORTE DE TRANSMISION]

29 ABR. 2008 11:45AM

NO.	OTRO FACSIMIL	HORA DE INICIO	DURACION	MODO	PAGINAS	RESULTADO
01	FOKUS SINALIZACA	29 ABR. 11:44AM	00'43	TRANS	01	OK



PREFEITURA MUNICIPAL DE CURITIBA

CELI - COMISSÃO ESPECIAL DE LICITAÇÃO



Programa
Transporte
Urbano de
Curitiba
Etapa II

FOLHA DE ROSTO - FAX

PREFEITURA MUNICIPAL DE CURITIBA
PROGRAMA DE TRANSPORTE URBANO DE CURITIBA
Rua Emílio de Menezes nº 450 - São Francisco
Curitiba - Paraná - CEP 80510-320
Tel. 3350-9827 / 3350-9847
FAX - 3350-9841

nº de folhas enviadas: 02

Curitiba, 29 de abril de 2008.

De: Daniel Rodrigues de Sousa - Presidente CELI

Para: TESC SISTEMA DE CONTROLE LTDA.

Att.: Juarez Fontan - Representante Comercial

Ref.: LPI nº 001/07-URBS

COMUNICADO

[REPORTE DE TRANSMISION]

29 ABR. 2008 11:55AM

NO.	OTRO FACSIMIL	HORA DE INICIO	DURACION	MOD0	PAGINAS	RESULTADO
01	032644221	29 ABR. 11:54AM	01'18	TRANS	02	OK



PREFEITURA MUNICIPAL DE CURITIBA

CELI – COMISSÃO ESPECIAL DE LICITAÇÃO



FOLHA DE ROSTO – FAX

PREFEITURA MUNICIPAL DE CURITIBA
PROGRAMA DE TRANSPORTE URBANO DE CURITIBA
Rua Emílio de Menezes nº 450 – São Francisco
Curitiba - Paraná - CEP 80510-320
Tel. 3350-9827 / 3350-9847
FAX – 3350-9841

nº de folhas enviadas: 02

Curitiba, 29 de abril de 2008.

De: Daniel Rodrigues de Sousa – Presidente CELI

Para: ESTEIO ENGENHARIA E AEROLEVANTAMENTOS S/A.

Att.: Ercy Priscila Nascimento – Departamento Comercial

Ref.: LPI nº 001/07-URBS

COMUNICADO

【 REPORTE DE TRANSMISION 】

29 ABR. 2008 11:50AM

NO.	OTRO FACSIMIL	HORA DE INICIO	DURACION	MOD0	PAGINAS	RESULTADO
01	+	29 ABR. 11:49AM	01'03	TRANS	02	OK



PREFEITURA MUNICIPAL DE CURITIBA

CELI – COMISSÃO ESPECIAL DE LICITAÇÃO

Programa de
Transporte
Urbano de
Curitiba
Etapa II

FOLHA DE ROSTO – FAX

**PREFEITURA MUNICIPAL DE CURITIBA
PROGRAMA DE TRANSPORTE URBANO DE CURITIBA**

Rua Emílio de Menezes nº 450 – São Francisco

Curitiba - Paraná - CEP 80510-320

Tel. 3350-9827 / 3350-9847

FAX – 3350-9841

nº de folhas enviadas: 02

Curitiba, 29 de abril de 2008.

De: Daniel Rodrigues de Sousa – Presidente CELI

Para: MENG ENGENHARIA COMÉRCIO E INDÚSTRIA LTDA.

Att.: Lúcia Maria Garanito – Representante Comercial em Curitiba

Ref.: LPI nº 001/07-URBS

COMUNICADO

[REPORTE DE TRANSMISION]

29 ABR. 2008 11:48AM

NO.	OTRO FACSIMIL	HORA DE INICIO	DURACION	MOD0	PAGINAS	RESULTADO
01	PARANA DEPOSITAR	29 ABR. 11:47AM	01'03	TRANS	02	OK



PREFEITURA MUNICIPAL DE CURITIBA

CELI – COMISSÃO ESPECIAL DE LICITAÇÃO

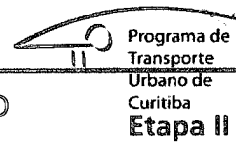

FOLHA DE ROSTO – FAX

PREFEITURA MUNICIPAL DE CURITIBA
PROGRAMA DE TRANSPORTE URBANO DE CURITIBA
Rua Emílio de Menezes nº 450 – São Francisco
Curitiba - Paraná - CEP 80510-320
Tel. 3350-9827 / 3350-9847
FAX – 3350-9841

nº de folhas enviadas: 02

Curitiba, 29 de abril de 2008.

De: Daniel Rodrigues de Sousa – Presidente CELI

Para: ELISEU KOPP & CIA. LTDA.

Att.: Cristina – Setor de Licitações

Ref.: LPI nº 001/07-URBS

COMUNICADO

[REPORTE DE TRANSMISION]

29 ABR. 2008 11:40AM

NO.	OTRO FACSIMIL	HORA DE INICIO	DURACION	MOD0	PAGINAS	RESULTADO
01	ELISEU KOPPE CIA	29 ABR. 11:39AM	00'55	TRANS	02	OK



PREFEITURA MUNICIPAL DE CURITIBA

CELI – COMISSÃO ESPECIAL DE LICITAÇÃO



Programa de
Transporte
Urbano de
Curitiba
Etapa II

FOLHA DE ROSTO – FAX

PREFEITURA MUNICIPAL DE CURITIBA
PROGRAMA DE TRANSPORTE URBANO DE CURITIBA
Rua Emílio de Menezes nº 450 – São Francisco
Curitiba - Paraná - CEP 80510-320
Tel. 3350-9827 / 3350-9847
FAX – 3350-9841

nº de folhas enviadas: 02

Curitiba, 29 de abril de 2008.

De: Daniel Rodrigues de Sousa – Presidente CELI

Para: PERKONS S/A.

Att.: Valdenice – Assistente de Licitações

Ref.: LPI nº 001/07-URBS

COMUNICADO

[REPORTE DE TRANSMISION]

29 ABR. 2008 11:35AM

NO.	OTRO FACSIMIL	HORA DE INICIO	DURACION	MOD0	PAGINAS	RESULTADO
01	Perkons S.A	29 ABR. 11:34AM	00'51	TRANS	02	OK



PREFEITURA MUNICIPAL DE CURITIBA

CELI - COMISSÃO ESPECIAL DE LICITAÇÃO

Programa
Transporte
Urbano de
Curitiba
Etapa II

FOLHA DE ROSTO - FAX

PREFEITURA MUNICIPAL DE CURITIBA
PROGRAMA DE TRANSPORTE URBANO DE CURITIBA
Rua Emílio de Menezes nº 450 - São Francisco
Curitiba - Paraná - CEP 80510-320
Tel. 3350-9827 / 3350-9847
FAX - 3350-9841

nº de folhas enviadas: 02

Curitiba, 29 de abril de 2008.

De: Daniel Rodrigues de Sousa - Presidente CELI

Para: CONSILUX CONSULTORIA E CONSTRUÇÕES ELÉTRICAS LTDA.

Att.: Heterley - Diretor Comercial / Aureliano - Advº

Ref.: LPI nº 001/07-URBS

COMUNICADO

【 REPORTE DE TRANSMISION 】

29 ABR. 2008 11:33AM

NO.	OTRO FACSIMIL	HORA DE INICIO	DURACION	MODD	PAGINAS	RESULTADO
01	41 3240 7733	29 ABR. 1:1:32AM	00'59	TRANS	02	OK



Rosana Manosso
07/05/2008 09:32

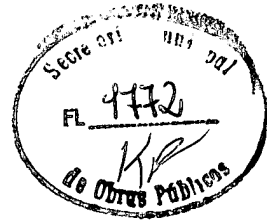

Para: Marcia Edite Ratto/UTAG/curitiba.pr.gov.br@curitiba.pr.gov.br, Wilson Justus Soares/SMOP/curitiba.pr.gov.br@curitiba.pr.gov.br, Edmundo Rodrigues da Veiga Neto/URBS/curitiba.pr.gov.br@curitiba.pr.gov.br, Vilmar Fernandes dos Santos/URBS/curitiba.pr.gov.br@curitiba.pr.gov.br, José Rubens Dalazuana/URBS/curitiba.pr.gov.br@curitiba.pr.gov.br, Celso Bernardo/URBS/curitiba.pr.gov.br@curitiba.pr.gov.br, Celso Minoru Otani/URBS/curitiba.pr.gov.br@curitiba.pr.gov.br, Rosangela Maria Battistella/URBS/curitiba.pr.gov.br@curitiba.pr.gov.br

cc:

Assunto: conta corrente - confirmada

Bom dia !

Segue abaixo os dados da conta corrente referente à Licitação Internacional nº 001/2007

BANCO ITAÚ
AG. Nº 4132
C/C Nº 1064-8 - **PMC/DIRETRAN**
CNPJ Nº 76.417.005/0001-86

Att,

Rosana



PUBLICADO NO D.O.M.
N.º 33 de 06 MAIO 2008

PREFEITURA MUNICIPAL DE CURITIBA
COMISSÃO ESPECIAL DE LICITAÇÃO - CELI

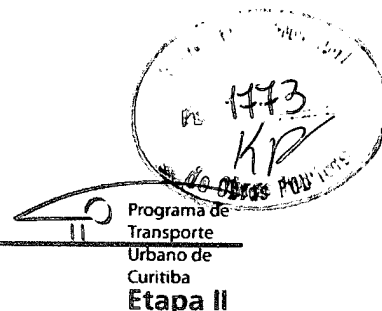

COMUNICADO

LICITAÇÃO PÚBLICA INTERNACIONAL LPI Nº 001/07-URBS SEMAFORIZAÇÃO

Eixo Metropolitano de Transporte – Trechos 1, 2, 3 e 4
Av. Marechal Floriano Peixoto – Trecho 1

A Comissão Especial de Licitação – CELI, designada pelo Decreto nº 1.249 de 01/09/2005, comunica aos participantes, que, conforme consta de fls. 47 do Edital e IAO 21.2 – “c”, com referência ao Depósito de Caução de Garantia em dinheiro, o mesmo deverá ser recolhido no **Banco Itaú, - Agência nº 4132 – Conta Corrente nº 1064-8 – PMC/DIRETRAN – CNPJ – nº 76.417.005/0001-86**, sendo que as demais condições permanecem inalteradas.

Curitiba, 06 de maio de 2008.

Daniel Rodrigues de Sousa
Presidente

- O edital está à disposição dos interessados no portal de compras da Prefeitura Municipal de Curitiba: www.e-compras.curitiba.pr.gov.br
- Em caso de dúvidas, os interessados deverão entrar em contato pelos fones: (41) 3350-9258, 3350-9260 ou 3350-9261

SECRETARIA MUNICIPAL DO MEIO AMBIENTE
PREGÃO

AVISO DE LICITAÇÃO

MODALIDADE DE LICITAÇÃO: PREGÃO ELETRÔNICO Nº 198/2008 – SMMA.
OBJETO: AQUISIÇÃO DE COBERTURA EM LONA, FERRAMENTAS E MATERIAL PARA MANUTENÇÃO PREDIAL.
ENVIO DA PROPOSTA: DATA: 20/05/2008 - HORÁRIO: 14h00min às 15h00min.
ENVIO DE LANCES: DATA: 20/05/2008 - HORÁRIO: 15h05min às 15h45min.
Curitiba, 06 de maio de 2008.
WILSON ANTONIO DA ROCHA-PREGOIEIRO

- O edital está à disposição dos interessados no portal de compras da Prefeitura Municipal de Curitiba: www.e-compras.curitiba.pr.gov.br
- Em caso de dúvidas, os interessados deverão entrar em contato pelos fones: (41) 3350-9258, 3350-9260 ou 3350-9261

SECRETARIA MUNICIPAL DO MEIO AMBIENTE
PREGÃO

AVISO DE LICITAÇÃO

MODALIDADE DE LICITAÇÃO: PREGÃO ELETRÔNICO Nº 201/2008 – SMMA
OBJETO: "AQUISIÇÃO DE SEMENTES, CAIXA PLÁSTICA E SACOS PLÁSTICOS PARA PLANTIO DE MUDAS"
ENVIO DA PROPOSTA: DATA: 19/05/2008 - HORÁRIO: 14h30min às 16h30min
ENVIO DE LANCES: DATA: 19/05/2008 - HORÁRIO: 16h35min às 17h15min.
Curitiba, 06 de Maio de 2008.
OSCAR QUADROS BRUNETTI-PREGOIEIRO

- O edital está à disposição dos interessados no portal de compras da Prefeitura Municipal de Curitiba: www.e-compras.curitiba.pr.gov.br
- Em caso de dúvidas, os interessados deverão entrar em contato pelos fones: (41) 3350-9258, 3350-9260 ou 3350-9261

SECRETARIA MUNICIPAL DO MEIO AMBIENTE
EDITAL DE RESULTADO E JULGAMENTO

PREGÃO ELETRÔNICO Nº 90/2008 SMMA
OBJETO: Aquisição de Materiais de Expediente e Cartuchos de Tinta.
CRITÉRIO: Menor Preço por Lote
O Pregoeiro, toma público a quem interessar possa, que os itens vencidos e devidamente classificados, para as empresas abaixo, no Pregão Eletrônico Nº 90/2008 SMMA são:
CIG COMÉRCIO DE EMBALAGENS LTDA - ME
Lote 8; Itens 21 e 22
Valor total da empresa: R\$ 38.168,00.
DISTRIBUIDORA PARANÁ COM. DE MAT. DE ESCRITÓRIO E INFORMÁTICA LTDA-EPP
Lote 1; Itens 1 ao 7; Lote 5; Item 16; Lote 8; Itens 19 e 20; Lote 9; Itens 19 e 20; Lote 10; Itens 23 ao 25; Lote 12; Item 27 e Lote 13; item 28
Valor total da empresa: R\$ 893,38.
FF SANTOS COM. DE SUPRIMENTOS DE INFORMÁTICA LTDA-ME
Lote 2; Itens 8 ao 13 e Lote 3; Item 14
Valor total da empresa: R\$ 3.272,55.
HARTENTHAL SERVIÇOS DE INFORMÁTICA LTDA - ME
Lote 3; Item 15
Valor total da empresa: R\$ 1.069,00.
PRIMAGRAF INDÚSTRIA GRÁFICA E EDITORA LTDA - EPP
Lote 6; Item 17
Valor total da empresa: R\$ 78.999,00.
SATÉLITE COMERCIAL - PAPELARIA E SUPRIMENTOS LTDA - EPP
Lote 11; Item 26
Valor total da empresa: R\$ 184.975,00.
Item não adquirido: 18 do Lote 7 (emulação do lote por problema de codificação no sistema SGP – compras).
TOTAL GERAL DO PREGÃO ELETRÔNICO Nº. 90 / 2008 SMMA - R\$ 5.537,07
Para cumprir as formalidades legais, publica-se este Edital no Diário Oficial do Município e no Sistema e-Compras Curitiba.
Curitiba, 6 de maio de 2008
OSCAR QUADROS BRUNETTI-PREGOIEIRO

SECRETARIA MUNICIPAL DO MEIO AMBIENTE
EDITAL DE RESULTADO E JULGAMENTO

PREGÃO ELETRÔNICO Nº 101/2008 SMMA.
OBJETO: Aquisição de ferro, cano de ferro galvanizado, peças para roçadeira, material hidráulico e ferragens.
CRITÉRIO: menor preço por lote.

O Pregoeiro, toma público a quem interessar possa, que os itens vencidos e devidamente classificados, para as empresas abaixo, no Pregão Eletrônico Nº 101/2008 SMMA são:
ACQUAFORT COMÉRCIO DE MATERIAIS DE CONSTRUÇÃO LTDA -

EPP
Item 5, 6, 7, 8, 9, 10, 11, 12.
Valor total da empresa: R\$ 897,4900.
HIDRÁULICA BARIGUI MATERIAIS DE CONSTRUÇÃO LTDA
Item 13, 14, 15, 16, 17, 18, 19.
Valor total da empresa: R\$ 12.606,6000.
NORSKPAR COMERCIAL LTDA - ME
Item 1, 2, 3, 4.
Valor total da empresa: R\$ 3.423,2000.
VICO COMÉRCIO DE FERRAGENS LTDA - ME
Item 25, 26, 27, 28, 29.
Valor total da empresa: R\$ 2.904,5800.
Itens não adquiridos: 20, 21, 22, 23, 24.
TOTAL GERAL DO PREGÃO ELETRÔNICO Nº 101/2008 - SMMA - R\$ 19.831,8800.
Para cumprir as formalidades legais, publica-se este Edital no Diário Oficial do Município e no Sistema e-Compras Curitiba.
Curitiba, 06 maio de 2008.
WILSON ANTONIO DA ROCHA-PREGOIEIRO

SECRETARIA MUNICIPAL DO MEIO AMBIENTE
EDITAL DE RESULTADO E JULGAMENTO

PREGÃO ELETRÔNICO Nº 110/2008 SMMA.
OBJETO: Aquisição de ferramentas, ferragens, tintas e acessórios para pintura e material elétrico.
CRITÉRIO: menor preço por lote.

O Pregoeiro, toma público a quem interessar possa, que os itens vencidos e devidamente classificados, para as empresas abaixo, no Pregão Eletrônico Nº 110/2008 SMMA são:
MARCOS DE LARA VAZ - ME
Item 32, 33, 34.
Valor total da empresa: R\$ 193,5000.
SPAZIO COMÉRCIO DE MATERIAIS PARA CONSTRUÇÃO LTDA - EPP
Item 01, 02, 03, 04, 05, 06, 07, 08, 09, 10, 11, 12, 13, 14, 15, 16, 17, 18.
Valor total da empresa: R\$ 2.327,0000.
TRIBUSFER COMÉRCIO DE FERRAGENS LTDA - EPP
Item 19, 20, 21, 22, 23, 24, 25, 26, 27, 28, 29, 30, 31, 35, 36, 37, 38, 39, 40.
Valor total da empresa: R\$ 3.600,8500.
TOTAL GERAL DO PREGÃO ELETRÔNICO Nº 110/2008 - SMMA - R\$ 6.111,3500.
Para cumprir as formalidades legais, publica-se este Edital no Diário Oficial do Município e no Sistema e-Compras Curitiba.
Curitiba, 06 maio de 2008.
WILSON ANTONIO DA ROCHA-PREGOIEIRO

SECRETARIA MUNICIPAL DO MEIO AMBIENTE
EDITAL DE RESULTADO E JULGAMENTO

PREGÃO ELETRÔNICO Nº 117/2008 SMMA.
OBJETO: Aquisição de acessórios para pintura, materiais de construção, materiais elétricos, ferragens, e ferramentas.
CRITÉRIO: menor preço por lote.

O Pregoeiro, toma público a quem interessar possa, que os itens vencidos e devidamente classificados, para as empresas abaixo, no Pregão Eletrônico Nº 117/2008 SMMA são:
ACQUAFORT COMÉRCIO DE MATERIAIS DE CONSTRUÇÃO LTDA - EPP
Item 2, 3, 4, 5, 6, 7, 8.
Valor total da empresa: R\$ 803,5980.
GRACELE MALAQUIAS DE PAULA - ME
Item 38
Valor total da empresa: R\$ 1.980,6800.
J.P.S SOLDAGEM LTDA - EPP
Item 18, 19, 20, 21, 22, 23.
Valor total da empresa: R\$ 1.342,0800.
SECON COMÉRCIO DE MATERIAS ELÉTRICOS LTDA - ME
Item 34, 35, 36, 37.
Valor total da empresa: R\$ 177,3680.
SHOW DE FERRAGENS E FERRAMENTAS LTDA - ME
Item 9, 10, 11, 12, 13, 14, 15, 16, 17.
Valor total da empresa: R\$ 563,6000.
SPAZIO COMÉRCIO DE MATERIAIS PARA CONSTRUÇÃO LTDA - EPP
Item 24, 25, 26, 27, 28, 29, 30, 31, 32.
Valor total da empresa: R\$ 1.440,6000.
VICO COMÉRCIO DE FERRAGENS LTDA - ME
Item 39, 40.
Valor total da empresa: R\$ 8.776,0000.
Itens não adquiridos: 01, 33.
TOTAL GERAL DO PREGÃO ELETRÔNICO Nº 117/2008 - SMMA - R\$ 15.093,0980.
Para cumprir as formalidades legais, publica-se este Edital no Diário Oficial do Município e no Sistema e-Compras Curitiba.
Curitiba, 06 maio de 2008.
WILSON ANTONIO DA ROCHA-PREGOIEIRO

SECRETARIA MUNICIPAL DO MEIO AMBIENTE
EDITAL DE RESULTADO E JULGAMENTO

PREGÃO ELETRÔNICO Nº 122/2008 SMMA
OBJETO: Aquisição de Peças e Acessórios para Veículos.
CRITÉRIO: Menor Preço

O Pregoeiro toma público a quem interessar possa, que os itens vencidos e devidamente classificados, para a empresa abaixo, no Pregão Eletrônico Nº. 122/2008 SMMA são:
TEREZA PNEUS LTDA.
Itens: 1, 2, 3, 4 e 5
Valor total da empresa: R\$ 6.772,00.
TOTAL GERAL DO PREGÃO ELETRÔNICO Nº. 122 / 2008 SMMA - R\$ 6.772,00
Para cumprir as formalidades legais, publica-se este Edital no Diário Oficial do Município e no Sistema e-Compras Curitiba.
Curitiba, 6 de maio de 2008
OSCAR QUADROS BRUNETTI-PREGOIEIRO

SECRETARIA MUNICIPAL DE OBRAS PÚBLICAS
COMISSÃO PERMANENTE DE LICITAÇÃO – CPL

AVISO DE LICITAÇÃO

PROCESSO: PREGÃO ELETRÔNICO 0183/2008
OBJETO: Seleção de propostas para AQUISIÇÃO DE RALOS E TAMPOES DE FERRO
DATA/HORÁRIO ENVIO DE PROPOSTAS: 19/05/2008 09:20 às 09:50 HORAS.
DATA/HORÁRIO ENVIO DE LANCES: 19/05/2008 10:00 ÀS 10:40 HORAS.
Curitiba, 06 de maio de 2008.
EUGÊNIO IVANKIO JUNIOR-MAT. 78.524-PREGOIEIRO-RESOLUÇÃO N° 001/2007-SMOP

- O EDITAL ESTÁ À DISPOSIÇÃO DOS INTERESSADOS NO PORTAL DE COMPRAS DA PREFEITURA MUNICIPAL DE CURITIBA: www.e-compras.curitiba.pr.gov.br INFORMAÇÕES CONTACTAR PELOS FONES: (0XX41) 3350-9785 e 3350-9664.

SECRETARIA MUNICIPAL DE OBRAS PÚBLICAS
AVISO

EDITAL DE TOMADA DE PREÇOS Nº TP/019/08-SMOP/OIP

O MUNICÍPIO DE CURITIBA, através da SECRETARIA MUNICIPAL DE OBRAS PÚBLICAS – SMOP da PREFEITURA MUNICIPAL DE CURITIBA, toma público, para conhecimento dos interessados, que fará realizar TOMADA DE PREÇOS, para execução de serviços de engenharia elétrica, compreendendo a revitalização do sistema de iluminação pública da Praça Generoso Marques.
- HABILITAÇÃO PARA PARTICIPAÇÃO:
ILUMINAÇÃO PÚBLICA: SIP-1
Os envelopes contendo os "documentos de habilitação" e "proposta de preços" da Tomada de Preços acima, deverão ser protocolados simultaneamente, no "SERVIÇO DE PROTOCOLO" da SMOP, sito à Rua Emílio de Menezes n.º 459 - Bairro São Francisco - Curitiba - Paraná, até às 09:00 horas do dia 29/05/2008, ocorrendo sua abertura em sessão pública no mesmo dia, às 09h30min.
O Edital e seus anexos poderão ser obtidos junto à Gerência de Licitações e Cadastro da SMOP, no endereço acima mencionado, mediante apresentação de guia de recolhimento da importância de R\$ 70,00 (setenta reais) por Edital, não estando incluídas neste valor as despesas inerentes a cópias heliográficas de projetos. Obs.: A referida guia de recolhimento será fornecida pelo Serviço de Licitações da Gerência supracitada.
Curitiba, 06 de maio de 2008.
ENGº MÁRIO YOSHIO TOOKUNI-SECRETÁRIO MUNICIPAL DE OBRAS PÚBLICAS

SECRETARIA MUNICIPAL DE OBRAS PÚBLICAS
COMISSÃO ESPECIAL DE LICITAÇÃO CELI
PROGRAMA DE TRANSPORTE URBANO DE CURITIBA – ETAPA II

COMUNICADO

LICITAÇÃO PÚBLICA INTERNACIONAL
LPI Nº 001/07-URBS
SEMAFORIZAÇÃO

Exo Metropolitano de Transporte – Trechos 1, 2, 3 e 4
Av. Marechal Floriano Peixoto – Trecho 1

A Comissão Especial de Licitação – CELI, designada pelo Decreto nº 1.249 de 01/09/2005, comunica aos participantes, que, conforme consta de fls. 47 do Edital e IAO 21.2 – "c", com referência ao Depósito de Caução de Garantia em dinheiro, o mesmo deverá ser recolhido no Banco Itaú - Agência nº 4132 - Conta Corrente nº 1064-8 - PMCI/DIRETRAN - CNPJ - nº 76.417.005/0001-86, sendo que as demais condições permanecem inalteradas.
Curitiba, 06 de maio de 2008.
DANIEL RODRIGUES DE SOUSA-PRESIDENTE

SECRETARIA MUNICIPAL DA SAÚDE
PREGÃO – SMS

AVISO DE LICITAÇÃO Nº 059/2008

PROCESSO: PREGÃO ELETRÔNICO Nº 080/2008 - SMS
OBJETO: "AQUISIÇÃO DE MEDICAMENTO – GLIBENCLAMIDA 25 MG COMPRIMIDO".
DATA/HORÁRIO ENVIO DE PROPOSTA: 16/05/2008 - 09:00 ÀS 09:30 HORAS
DATA/HORÁRIO ENVIO DE LANCES: 16/05/2008 - 09:35 ÀS 10:00 HORAS

PROCESSO: PREGÃO ELETRÔNICO Nº 084/2008 - SMS
OBJETO: "PRESTAÇÃO DE SERVIÇO DE ESGOTAMENTO DE FOSSA SÉPTICA".
DATA/HORÁRIO ENVIO DE PROPOSTA: 16/05/2008 - 10:00 ÀS 10:30 HORAS
DATA/HORÁRIO ENVIO DE LANCES: 16/05/2008 - 10:35 ÀS 11:05 HORAS
Curitiba, 06 de maio de 2008.
SILVANA ROCHA FARIA JORGE-PREGOIEIRA

- AS PROPOSTAS DEVERÃO SER ENCAMINHADAS VIA INTERNET NA DATA E HORÁRIOS DETERMINADOS ACIMA.
- O EDITAL ESTÁ À DISPOSIÇÃO DOS INTERESSADOS NO PORTAL DE COMPRAS DA PREFEITURA MUNICIPAL DE CURITIBA: www.e-compras.curitiba.pr.gov.br
- SOMENTE PODERÃO PARTICIPAR DO ENVIO DE LANCES AS EMPRESAS QUE ESTIVEREM DEVIDAMENTE CADASTRADAS NO



PREFEITURA MUNICIPAL DE CURITIBA

CELI - COMISSÃO ESPECIAL DE LICITAÇÃO



FOLHA DE ROSTO – FAX

PREFEITURA MUNICIPAL DE CURITIBA
PROGRAMA DE TRANSPORTE URBANO DE CURITIBA
Rua Emílio de Menezes nº 450 – São Francisco
Curitiba - Paraná - CEP 80510-320
Tel. 3350-9827 / 3350-9847
FAX – 3350-9841

nº de folhas enviadas: 02

Curitiba, 07 de maio de 2008.

De: Daniel Rodrigues de Sousa – Presidente CELI

Para: SERGET COMÉRCIO – CONSTRUÇÕES E SERVIÇOS DE TRÂNSITO LTDA.

Att.: Ana Paula

Ref.: LPI nº 001/07-URBS

COMUNICADO

[REPORTE DE TRANSMISION]

07 MAY. 2008 10:47AM

NO.	OTRO FACSIMIL	HORA DE INICIO	DURACION	MODO	PAGINAS	RESULTADO
01	SERGET	07 MAY. 10:46AM	01'01	TRANS	02	OK



PREFEITURA MUNICIPAL DE CURITIBA

CELI – COMISSÃO ESPECIAL DE LICITAÇÃO

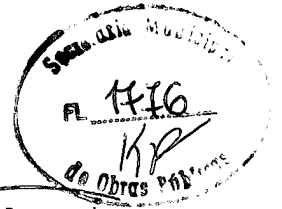

Programa de
Transporte
Urbano de
Curitiba
Etapa II

FOLHA DE ROSTO – FAX

**PREFEITURA MUNICIPAL DE CURITIBA
PROGRAMA DE TRANSPORTE URBANO DE CURITIBA**

Rua Emílio de Menezes nº 450 – São Francisco

Curitiba - Paraná - CEP 80510-320

Tel. 3350-9827 / 3350-9847

FAX – 3350-9841

nº de folhas enviadas: 02

Curitiba, 07 de maio de 2008.

De: Daniel Rodrigues de Sousa – Presidente CELI

Para: SIEMENS LTDA.

Att.: Luiz Cox – Gerente de Vendas

Ref.: LPI nº 001/07-URBS

COMUNICADO

[REPORTE DE TRANSMISION]

07 MAY. 2008 10:50AM

NO.	OTRO FACSIMIL	HORA DE INICIO	DURACION	MODD	PAGINAS	RESULTADO
01	00211139082363	07 MAY. 10:49AM	01'05	TRANS	02	OK



PREFEITURA MUNICIPAL DE CURITIBA

CELI - COMISSÃO ESPECIAL DE LICITAÇÃO



FOLHA DE ROSTO – FAX

PREFEITURA MUNICIPAL DE CURITIBA
PROGRAMA DE TRANSPORTE URBANO DE CURITIBA
Rua Emílio de Menezes nº 450 – São Francisco
Curitiba - Paraná - CEP 80510-320
Tel. 3350-9827 / 3350-9847
FAX – 3350-9841

nº de folhas enviadas: 02

Curitiba, 07 de maio de 2008.

De: Daniel Rodrigues de Sousa – Presidente CELI

Para: DIGICON S/A. – CONTROLE ELETRÔNICO PARA MECÂNICA

Att.: Elton Barcelos

Ref.: LPI nº 001/07-URBS

COMUNICADO

[REPORTE DE TRANSMISION]

07 MAY. 2008 10:44AM

NO.	OTRO FACSIMIL	HORA DE INICIO	DURACION	MODO	PAGINAS	RESULTADO
01	55 51 4891026	07 MAY. 10:42AM	01'35	TRANS	02	OK



PREFEITURA MUNICIPAL DE CURITIBA
CELI – COMISSÃO ESPECIAL DE LICITAÇÃO



FOLHA DE ROSTO – FAX

PREFEITURA MUNICIPAL DE CURITIBA
PROGRAMA DE TRANSPORTE URBANO DE CURITIBA
Rua Emílio de Menezes nº 450 – São Francisco
Curitiba - Paraná - CEP 80510-320
Tel. 3350-9827 / 3350-9847
FAX – 3350-9841

nº de folhas enviadas: 02

Curitiba, 07 de maio de 2008.

De: Daniel Rodrigues de Sousa – Presidente CELI

Para: FISCAL TECNOLOGIA E AUTOMAÇÃO LTDA.

Att.: Eloísa ou Moisés – Assessoria Comercial

Ref.: LPI nº 001/07-URBS

COMUNICADO

[REPORTE DE TRANSMISION]

07 MAY. 2008 10:40AM

NO.	OTRO FACSIMIL	HORA DE INICIO	DURACION	MOD0	PAGINAS	RESULTADO
01	033143419	07 MAY. 10:39AM	00'58	TRANS	02	OK



PREFEITURA MUNICIPAL DE CURITIBA

CELI - COMISSÃO ESPECIAL DE LICITAÇÃO

Programa de
Transporte
Urbano de
Curitiba
Etapa II



FOLHA DE ROSTO – FAX

PREFEITURA MUNICIPAL DE CURITIBA
PROGRAMA DE TRANSPORTE URBANO DE CURITIBA
Rua Emílio de Menezes nº 450 – São Francisco
Curitiba - Paraná - CEP 80510-320
Tel. 3350-9827 / 3350-9847
FAX – 3350-9841

nº de folhas enviadas: 02

Curitiba, 07 de maio de 2008.

De: Daniel Rodrigues de Sousa – Presidente CELI

Para: TRAFIT INDÚSTRIA E COMÉRCIO LTDA.

Att.: Mario Eugenio – Sócio Administrador

Ref.: LPI nº 001/07-URBS

COMUNICADO

[REPORTE DE TRANSMISION]

07 MAY. 2008 11:02AM

NO.	OTRO FACSIMIL	HORA DE INICIO	DURACION	MODD	PAGINAS	RESULTADO
01	3690474	07 MAY. 11:01AM	01'23	TRANS	02	OK



PREFEITURA MUNICIPAL DE CURITIBA

CELI – COMISSÃO ESPECIAL DE LICITAÇÃO

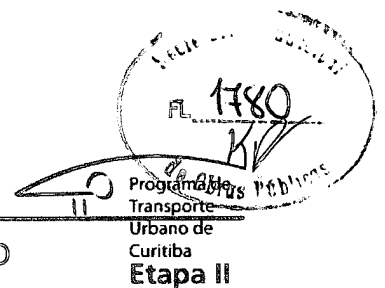

FOLHA DE ROSTO – FAX

PREFEITURA MUNICIPAL DE CURITIBA
PROGRAMA DE TRANSPORTE URBANO DE CURITIBA
Rua Emílio de Menezes nº 450 – São Francisco
Curitiba - Paraná - CEP 80510-320
Tel. 3350-9827 / 3350-9847
FAX – 3350-9841

nº de folhas enviadas: 02

Curitiba, 07 de maio de 2008.

De: Daniel Rodrigues de Sousa – Presidente CELI

Para: SERTTEL LTDA.

Att.: Severino José Carneiro de Mendonça (Riva) – Gerente
ou Adílio Luiz Remor (Representante)

Ref.: LPI nº 001/07-URBS

COMUNICADO

[REPORTE DE TRANSMISION]

07 MAY. 2008 11:05AM

NO.	OTRO FACSIMIL	HORA DE INICIO	DURACION	MODO	PAGINAS	RESULTADO
01	SERTTEL	07 MAY. 11:04AM	01'01	TRANS	02	OK



PREFEITURA MUNICIPAL DE CURITIBA

CELI – COMISSÃO ESPECIAL DE LICITAÇÃO

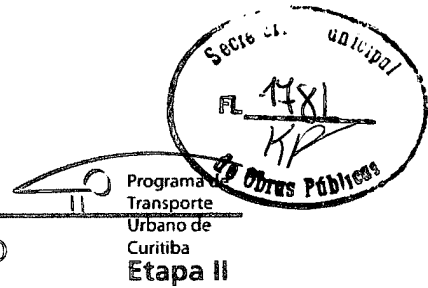

FOLHA DE ROSTO – FAX

PREFEITURA MUNICIPAL DE CURITIBA
PROGRAMA DE TRANSPORTE URBANO DE CURITIBA
Rua Emílio de Menezes nº 450 – São Francisco
Curitiba - Paraná - CEP 80510-320
Tel. 3350-9827 / 3350-9847
FAX – 3350-9841

nº de folhas enviadas: 02

Curitiba, 07 de maio de 2008.

De: Daniel Rodrigues de Sousa – Presidente CELI

Para: MESA ENGENHARIA E MONTAGENS INDUSTRIAIS LTDA.

Att.: Ricardo Leal Picanço – Engenheiro Responsável

Ref.: LPI nº 001/07-URBS

COMUNICADO

[REPORTE DE TRANSMISSION]

07 MAY. 2008 10:53AM

NO.	OTRO FACSIMIL	HORA DE INICIO	DURACION	MODD	PAGINAS	RESULTADO
01	MESA:-	07 MAY. 10:52AM	00'59	TRANS	02	OK



PREFEITURA MUNICIPAL DE CURITIBA

CELI – COMISSÃO ESPECIAL DE LICITAÇÃO

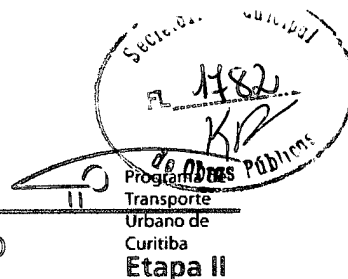

FOLHA DE ROSTO – FAX

PREFEITURA MUNICIPAL DE CURITIBA
PROGRAMA DE TRANSPORTE URBANO DE CURITIBA
Rua Emílio de Menezes nº 450 – São Francisco
Curitiba - Paraná - CEP 80510-320
Tel. 3350-9827 / 3350-9847
FAX – 3350-9841

nº de folhas enviadas: 02

Curitiba, 07 de maio de 2008.

De: Daniel Rodrigues de Sousa – Presidente CELI

Para: INPA - COMÉRCIO E SERVIÇOS LTDA.

Att.: Sérgio Ruggeri - Procurador

Ref.: LPI nº 001/07-URBS

COMUNICADO

[REPORTE DE TRANSMISION]

07 MAY. 2008 10:56AM

NO.	OTRO FACSIMIL	HORA DE INICIO	DURACION	MODD	PAGINAS	RESULTADO
01	5511 40666988	07 MAY. 10:55AM	01'25	TRANS	02	OK



PREFEITURA MUNICIPAL DE CURITIBA
CELI – COMISSÃO ESPECIAL DE LICITAÇÃO

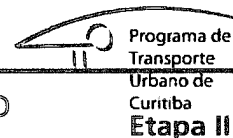
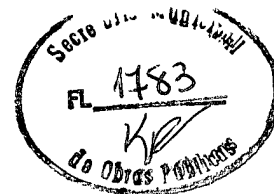

FOLHA DE ROSTO – FAX

PREFEITURA MUNICIPAL DE CURITIBA
PROGRAMA DE TRANSPORTE URBANO DE CURITIBA
Rua Emílio de Menezes nº 450 – São Francisco
Curitiba - Paraná - CEP 80510-320
Tel. 3350-9827 / 3350-9847
FAX – 3350-9841

nº de folhas enviadas: 02

Curitiba, 07 de maio de 2008.

De: Daniel Rodrigues de Sousa – Presidente CELI

Para: MTS – COMÉRCIO E SERVIÇOS DE COMUNICAÇÃO VISUAL LTDA.

Att.: Wilma Campos – Assistente / Elvio Luiz Ruggi - Procurador

Ref.: LPI nº 001/07-URBS

COMUNICADO

[REPORTE DE TRANSMISION]

07 MAY. 2008 11:24AM

NO.	OTRO FACSIMIL	HORA DE INICIO	DURACION	MODO	PAGINAS	RESULTADO
01	00211155873771	07 MAY. 11:22AM	00'58	TRANS	02	OK



PREFEITURA MUNICIPAL DE CURITIBA

CELI – COMISSÃO ESPECIAL DE LICITAÇÃO

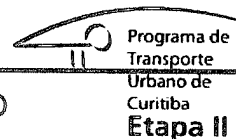

FOLHA DE ROSTO – FAX

**PREFEITURA MUNICIPAL DE CURITIBA
PROGRAMA DE TRANSPORTE URBANO DE CURITIBA**

Rua Emílio de Menezes nº 450 – São Francisco

Curitiba - Paraná - CEP 80510-320

Tel. 3350-9827 / 3350-9847

FAX – 3350-9841

nº de folhas enviadas: 02

Curitiba, 07 de maio de 2008.

De: Daniel Rodrigues de Sousa – Presidente CELI

Para: PRÓ-SINALIZAÇÃO VIÁRIA LTDA.

Att.: Janaina Elaine Agrella

Ref.: LPI nº 001/07-URBS

COMUNICADO

[REPORTE DE TRANSMISION]

07 MAY. 2008 11:22AM

NO.	OTRO FACSIMIL	HORA DE INICIO	DURACION	MOD0	PAGINAS	RESULTADO
01	00000000	07 MAY. 11:21AM	00'51	TRANS	02	OK



PREFEITURA MUNICIPAL DE CURITIBA

CELI – COMISSÃO ESPECIAL DE LICITAÇÃO

Programa de
Transporte
Urbano de
Curitiba
Etapa II



FOLHA DE ROSTO – FAX

**PREFEITURA MUNICIPAL DE CURITIBA
PROGRAMA DE TRANSPORTE URBANO DE CURITIBA**

Rua Emílio de Menezes nº 450 – São Francisco

Curitiba - Paraná - CEP 80510-320

Tel. 3350-9827 / 3350-9847

FAX – 3350-9841

nº de folhas enviadas: 02

Curitiba, 07 de maio de 2008.

De: Daniel Rodrigues de Sousa – Presidente CELI

Para: ETT ESTEIO TECNOLOGIA EM TRÂNSITO LTDA.

Att.: Ednilson José Kovaleski

Ref.: LPI nº 001/07-URBS

COMUNICADO

[REPORTE DE TRANSMISION]

07 MAY. 2008 11:20AM

NO.	OTRO FACSIMIL	HORA DE INICIO	DURACION	MOD0	PAGINAS	RESULTADO
01	41 3330.4202	07 MAY. 11:19AM	01'02	TRANS	02	OK



PREFEITURA MUNICIPAL DE CURITIBA

CELI – COMISSÃO ESPECIAL DE LICITAÇÃO

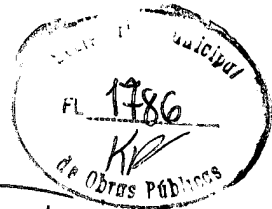

Programa de
Transporte
Urbano de
Curitiba
Etapa II

FOLHA DE ROSTO – FAX

**PREFEITURA MUNICIPAL DE CURITIBA
PROGRAMA DE TRANSPORTE URBANO DE CURITIBA**

Rua Emílio de Menezes nº 450 – São Francisco

Curitiba - Paraná - CEP 80510-320

Tel. 3350-9827 / 3350-9847

FAX – 3350-9841

nº de folhas enviadas: 02

Curitiba, 07 de maio de 2008.

De: Daniel Rodrigues de Sousa – Presidente CELI

Para: SINALISA SEGURANÇA VIÁRIA LTDA.

Att.: Danilo Nascimento – Comercial/Licitações

Ref.: LPI nº 001/07-URBS

COMUNICADO

34
35 68133933

07 MAY. 11:16AM 01'23

TRANS

02

OK



PREFEITURA MUNICIPAL DE CURITIBA

CELI – COMISSÃO ESPECIAL DE LICITAÇÃO

Programa de
Transporte
Urbano de
Curitiba
Etapa II

FOLHA DE ROSTO – FAX

**PREFEITURA MUNICIPAL DE CURITIBA
PROGRAMA DE TRANSPORTE URBANO DE CURITIBA**

Rua Emílio de Menezes nº 450 – São Francisco

Curitiba - Paraná - CEP 80510-320

Tel. 3350-9827 / 3350-9847

FAX – 3350-9841

nº de folhas enviadas: 02

Curitiba, 07 de maio de 2008.

De: Daniel Rodrigues de Sousa – Presidente CELI

Para: SITRAN – SINALIZAÇÃO INDUSTRIAL LTDA.

Att.: Jefferson Salles de Carvalho

Ref.: LPI nº 001/07-URBS

COMUNICADO

[REPORTE DE TRANSMISION]

07 MAY. 2008 11:15AM

NO.	OTRO FACSIMIL	HORA DE INICIO	DURACION	MOD0	PAGINAS	RESULTADO
01	FAX	07 MAY. 11:14AM	01'00	TRANS	02	OK



PREFEITURA MUNICIPAL DE CURITIBA

CELI – COMISSÃO ESPECIAL DE LICITAÇÃO



Programa de Transporte Urbano de Curitiba
Etapa II

FOLHA DE ROSTO – FAX

**PREFEITURA MUNICIPAL DE CURITIBA
PROGRAMA DE TRANSPORTE URBANO DE CURITIBA**

Rua Emílio de Menezes nº 450 – São Francisco
Curitiba - Paraná - CEP 80510-320
Tel. 3350-9827 / 3350-9847
FAX – 3350-9841

nº de folhas enviadas: 02

Curitiba, 07 de maio de 2008.

De: Daniel Rodrigues de Sousa – Presidente CELI

Para: ENGETRA INDÚSTRIA E COMÉRCIO LTDA.

Att.: Gerisvaldo dos Santos Novaes - Diretor

Ref.: LPI nº 001/07-URBS

COMUNICADO

[REPORTE DE TRANSMISION]

07 MAY. 2008 11:13AM

NO.	OTRO FACSIMIL	HORA DE INICIO	DURACION	MODD	PAGINAS	RESULTADO
01	TRAFIT_SINALIZAC	07 MAY. 11:12AM	01'02	TRANS	02	OK



PREFEITURA MUNICIPAL DE CURITIBA

CELI – COMISSÃO ESPECIAL DE LICITAÇÃO

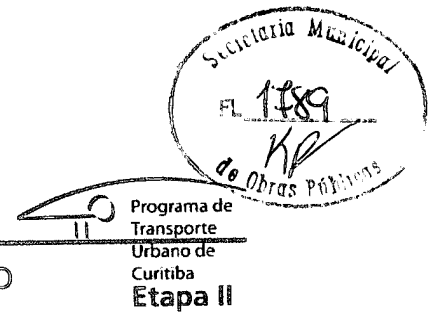

FOLHA DE ROSTO – FAX

**PREFEITURA MUNICIPAL DE CURITIBA
PROGRAMA DE TRANSPORTE URBANO DE CURITIBA**

Rua Emílio de Menezes nº 450 – São Francisco

Curitiba - Paraná - CEP 80510-320

Tel. 3350-9827 / 3350-9847

FAX – 3350-9841

nº de folhas enviadas: 02

Curitiba, 07 de maio de 2008.

De: Daniel Rodrigues de Sousa – Presidente CELI

Para: MENG ENGENHARIA COMÉRCIO E INDÚSTRIA LTDA.

Att.: Lúcia Maria Garanito – Representante Comercial em Curitiba

Ref.: LPI nº 001/07-URBS

COMUNICADO

[REPORTE DE TRANSMISION]

07 MAY. 2008 10:29AM

NO.	OTRO FACSIMIL	HORA DE INICIO	DURACION	MOD0	PAGINAS	RESULTADO
01	PARANA DEPOSITAR	07 MAY. 10:28AM	00'59	TRANS	02	OK



PREFEITURA MUNICIPAL DE CURITIBA
CELI - COMISSÃO ESPECIAL DE LICITAÇÃO

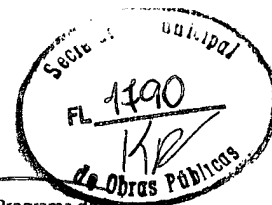

Programa de
Transporte
Urbano de
Curitiba
Etapa II

FOLHA DE ROSTO – FAX

PREFEITURA MUNICIPAL DE CURITIBA
PROGRAMA DE TRANSPORTE URBANO DE CURITIBA
Rua Emílio de Menezes nº 450 – São Francisco
Curitiba - Paraná - CEP 80510-320
Tel. 3350-9827 / 3350-9847
FAX – 3350-9841

nº de folhas enviadas: 02

Curitiba, 07 de maio de 2008.

De: Daniel Rodrigues de Sousa – Presidente CELI

Para: ESTEIO ENGENHARIA E AEROLEVANTAMENTOS S/A.

Att.: Ercy Priscila Nascimento – Departamento Comercial

Ref.: LPI nº 001/07-URBS

COMUNICADO

[REPORTE DE TRANSMISION]

07 MAY. 2008 10:32AM

NO.	OTRO FACSIMIL	HORA DE INICIO	DURACION	MOD0	PAGINAS	RESULTADO
01	+	07 MAY. 10:31AM	00'58	TRANS	02	OK



PREFEITURA MUNICIPAL DE CURITIBA

CELI – COMISSÃO ESPECIAL DE LICITAÇÃO

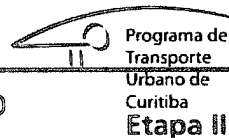

FOLHA DE ROSTO – FAX

PREFEITURA MUNICIPAL DE CURITIBA
PROGRAMA DE TRANSPORTE URBANO DE CURITIBA
Rua Emílio de Menezes nº 450 – São Francisco
Curitiba - Paraná - CEP 80510-320
Tel. 3350-9827 / 3350-9847
FAX – 3350-9841

nº de folhas enviadas: 02

Curitiba, 07 de maio de 2008.

De: Daniel Rodrigues de Sousa – Presidente CELI

Para: COBRASIN COMERCIAL BRASILEIRA DE SINALIZAÇÃO LTDA.

Att.: Marcelo Szyflinger - Diretor

Ref.: LPI nº 001/07-URBS

COMUNICADO

[REPORTE DE TRANSMISION]

07 MAY. 2008 11:11AM

NO.	OTRO FACSIMIL	HORA DE INICIO	DURACION	MODO	PAGINAS	RESULTADO
01	COBRASIN SINALIZ	07 MAY. 11:10AM	00'58	TRANS	02	OK



PREFEITURA MUNICIPAL DE CURITIBA

CELI – COMISSÃO ESPECIAL DE LICITAÇÃO

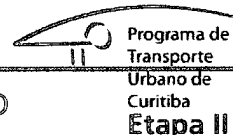

FOLHA DE ROSTO – FAX

PREFEITURA MUNICIPAL DE CURITIBA
PROGRAMA DE TRANSPORTE URBANO DE CURITIBA
Rua Emílio de Menezes nº 450 – São Francisco
Curitiba - Paraná - CEP 80510-320
Tel. 3350-9827 / 3350-9847
FAX – 3350-9841

nº de folhas enviadas: 02

Curitiba, 07 de maio de 2008.

De: Daniel Rodrigues de Sousa – Presidente CELI

Para: SPLICE INDÚSTRIA, COMÉRCIO E SERVIÇOS LTDA.

Att.: Ricardo Rocha

Ref.: LPI nº 001/07-URBS

COMUNICADO

[REPORTE DE TRANSMISION]

07 MAY. 2008 11:32AM

NO.	OTRO FACSIMIL	HORA DE INICIO	DURACION	MODD	PAGINAS	RESULTADO
01	055 015 2431016	07 MAY. 11:31AM	01'07	TRANS	02	OK



PREFEITURA MUNICIPAL DE CURITIBA

CELI – COMISSÃO ESPECIAL DE LICITAÇÃO

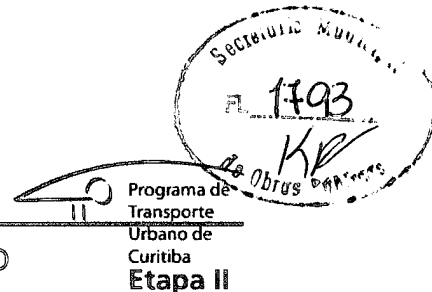

FOLHA DE ROSTO – FAX

PREFEITURA MUNICIPAL DE CURITIBA
PROGRAMA DE TRANSPORTE URBANO DE CURITIBA
Rua Emílio de Menezes nº 450 – São Francisco
Curitiba - Paraná - CEP 80510-320
Tel. 3350-9827 / 3350-9847
FAX – 3350-9841

nº de folhas enviadas: 02

Curitiba, 07 de maio de 2008.

De: Daniel Rodrigues de Sousa – Presidente CELI

Para: TESC SISTEMA DE CONTROLE LTDA.

Att.: Juarez Fontan – Representante Comercial

Ref.: LPI nº 001/07-URBS

COMUNICADO

[REPORTE DE TRANSMISION]

07 MAY. 2008 11:30AM

NO.	OTRO FACSIMIL	HORA DE INICIO	DURACION	MODO	PAGINAS	RESULTADO
01	032466766	07 MAY. 11:29AM	00'57	TRANS	02	OK



PREFEITURA MUNICIPAL DE CURITIBA
CELI – COMISSÃO ESPECIAL DE LICITAÇÃO



FOLHA DE ROSTO – FAX

PREFEITURA MUNICIPAL DE CURITIBA
PROGRAMA DE TRANSPORTE URBANO DE CURITIBA
Rua Emílio de Menezes nº 450 – São Francisco
Curitiba - Paraná - CEP 80510-320
Tel. 3350-9827 / 3350-9847
FAX – 3350-9841

nº de folhas enviadas: 02

Curitiba, 07 de maio de 2008.

De: Daniel Rodrigues de Sousa – Presidente CELI

Para: NOVA KOASIN – EQUIPAMENTOS E SISTEMAS LTDA.

Att.: Zareh Barekjian – Diretor / Departamento de Tráfego e Transporte

Ref.: LPI nº 001/07-URBS

COMUNICADO

[REPORTE DE TRANSMISION]

07 MAY. 2008 11:27AM

NO.	OTRO FACSIMIL	HORA DE INICIO	DURACION	MODO	PAGINAS	RESULTADO
01	11 5525 5028	07 MAY. 11:26AM	01'03	TRANS	02	OK

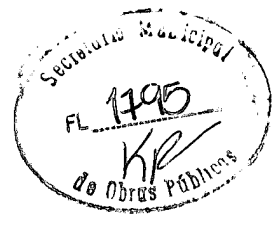

PREFEITURA MUNICIPAL DE CURITIBA
CELI – COMISSÃO ESPECIAL DE LICITAÇÃO

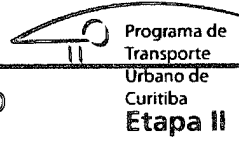

FOLHA DE ROSTO – FAX

PREFEITURA MUNICIPAL DE CURITIBA
PROGRAMA DE TRANSPORTE URBANO DE CURITIBA
Rua Emílio de Menezes nº 450 – São Francisco
Curitiba - Paraná - CEP 80510-320
Tel. 3350-9827 / 3350-9847
FAX – 3350-9841

nº de folhas enviadas: 02

Curitiba, 07 de maio de 2008.

De: Daniel Rodrigues de Sousa – Presidente CELI

Para: ESMERO PADRONIZAÇÃO VISUAL LTDA.

Att.: Gisele Oliveira – Comercial / Licitações

Ref.: LPI nº 001/07-URBS

COMUNICADO

[REPORTE DE TRANSMISION]

07 MAY. 2008 11:25AM

NO.	OTRO FACSIMIL	HORA DE INICIO	DURACION	MODD	PAGINAS	RESULTADO
01	036672954	07 MAY. 11:24AM	00' 49	TRANS	02	OK



PREFEITURA MUNICIPAL DE CURITIBA

CELI – COMISSÃO ESPECIAL DE LICITAÇÃO



FOLHA DE ROSTO – FAX

PREFEITURA MUNICIPAL DE CURITIBA
PROGRAMA DE TRANSPORTE URBANO DE CURITIBA
Rua Emílio de Menezes nº 450 – São Francisco
Curitiba - Paraná - CEP 80510-320
Tel. 3350-9827 / 3350-9847
FAX – 3350-9841

nº de folhas enviadas: 02

Curitiba, 07 de maio de 2008.

De: Daniel Rodrigues de Sousa – Presidente CELI

Para: CONSILUX CONSULTORIA E CONSTRUÇÕES ELÉTRICAS LTDA.

Att.: Heterley – Diretor Comercial / Aureliano – Advº

Ref.: LPI nº 001/07-URBS

COMUNICADO

[REPORTE DE TRANSMISION]

07 MAY. 2008 10:16AM

NO.	OTRO FACSIMIL	HORA DE INICIO	DURACION	MODD	PAGINAS	RESULTADO
01	41 3240 7733	07 MAY. 10:15AM	01'05	TRANS	02	OK



PREFEITURA MUNICIPAL DE CURITIBA

CELI – COMISSÃO ESPECIAL DE LICITAÇÃO

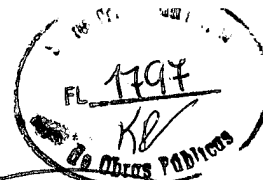

Programa de
Transporte
Urbano de
Curitiba
Etapa II

FOLHA DE ROSTO – FAX

**PREFEITURA MUNICIPAL DE CURITIBA
PROGRAMA DE TRANSPORTE URBANO DE CURITIBA**

Rua Emílio de Menezes nº 450 – São Francisco

Curitiba - Paraná - CEP 80510-320

Tel. 3350-9827 / 3350-9847

FAX – 3350-9841

nº de folhas enviadas: 02

Curitiba, 07 de maio de 2008.

De: Daniel Rodrigues de Sousa – Presidente CELI

Para: PERKONS S/A.

Att.: Valdenice – Assistente de Licitações

Ref.: LPI nº 001/07-URBS

COMUNICADO

[REPORTE DE TRANSMISION]

07 MAY. 2008 10:21AM

NO.	OTRO FACSIMIL	HORA DE INICIO	DURACION	MODO	PAGINAS	RESULTADO
01	Perkons S.A	07 MAY. 10:20AM	00'50	TRANS	02	OK



PREFEITURA MUNICIPAL DE CURITIBA

CELI – COMISSÃO ESPECIAL DE LICITAÇÃO

Secretaria Municipal
de Obras Públicas
Programa de
Transporte
Urbano de
Curitiba
Etapa II

FOLHA DE ROSTO – FAX

**PREFEITURA MUNICIPAL DE CURITIBA
PROGRAMA DE TRANSPORTE URBANO DE CURITIBA**

Rua Emílio de Menezes nº 450 – São Francisco

Curitiba - Paraná - CEP 80510-320

Tel. 3350-9827 / 3350-9847

FAX – 3350-9841

nº de folhas enviadas: 02

Curitiba, 07 de maio de 2008.

De: Daniel Rodrigues de Sousa – Presidente CELI

Para: DATAPROM EQUIPAMENTOS E SERVIÇOS DE INFORMÁTICA INDUSTRIAL LTDA.

Att.: Rodrigo Zanini – Gerente de Licitações

Ref.: LPI nº 001/07-URBS

COMUNICADO

[REPORTE DE TRANSMISION]

07 MAY. 2008 10:11AM

NO.	OTRO FACSIMIL	HORA DE INICIO	DURACION	MODO	PAGINAS	RESULTADO
01	041 30141205	07 MAY. 10:09AM	01'24	TRANS	02	OK



PREFEITURA MUNICIPAL DE CURITIBA

CELI – COMISSÃO ESPECIAL DE LICITAÇÃO



Programa de Transporte Urbano de Curitiba
Etapa II

FOLHA DE ROSTO – FAX

**PREFEITURA MUNICIPAL DE CURITIBA
PROGRAMA DE TRANSPORTE URBANO DE CURITIBA**

Rua Emílio de Menezes nº 450 – São Francisco
Curitiba - Paraná - CEP 80510-320
Tel. 3350-9827 / 3350-9847
FAX – 3350-9841

nº de folhas enviadas: 02

Curitiba, 07 de maio de 2008.

De: Daniel Rodrigues de Sousa – Presidente CELI

Para: CONSLADEL – CONSTRUTORA DE LAÇOS DETETORES E ELETRÔNICA LTDA.

Att.: Dione ou Valéria – Departamento de Cadastro e Licitações

Ref.: LPI nº 001/07-URBS

COMUNICADO

[REPORTE DE TRANSMISION]

07 MAY. 2008 11:34AM

NO.	OTRO FACSIMIL	HORA DE INICIO	DURACION	MODO	PAGINAS	RESULTADO
01	CLD	07 MAY. 11:33AM	00'59	TRANS	02	OK



PREFEITURA MUNICIPAL DE CURITIBA

CELI – COMISSÃO ESPECIAL DE LICITAÇÃO

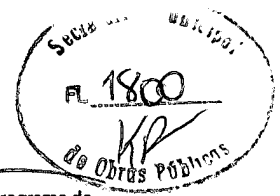

Programa de
Transporte
Urbano de
Curitiba
Etapa II

FOLHA DE ROSTO – FAX

PREFEITURA MUNICIPAL DE CURITIBA
PROGRAMA DE TRANSPORTE URBANO DE CURITIBA
Rua Emílio de Menezes nº 450 – São Francisco
Curitiba - Paraná - CEP 80510-320
Tel. 3350-9827 / 3350-9847
FAX – 3350-9841

nº de folhas enviadas: 02

Curitiba, 07 de maio de 2008.

De: Daniel Rodrigues de Sousa – Presidente CELI

Para: ELISEU KOPP & CIA. LTDA.

Att.: Cristina – Setor de Licitações

Ref.: LPI nº 001/07-URBS

COMUNICADO

[REPORTE DE TRANSMISION]

07 MAY. 2008 10:23AM

NO.	OTRO FACSIMIL	HORA DE INICIO	DURACION	MODO	PAGINAS	RESULTADO
01	ELISEU KOPPE CIA	07 MAY. 10:22AM	00'53	TRANS	02	OK



PREFEITURA MUNICIPAL DE CURITIBA

CELI – COMISSÃO ESPECIAL DE LICITAÇÃO

Programa de
Transporte
Urbano de
Curitiba
Etapa II

FOLHA DE ROSTO – FAX

PREFEITURA MUNICIPAL DE CURITIBA
PROGRAMA DE TRANSPORTE URBANO DE CURITIBA
Rua Emílio de Menezes nº 450 – São Francisco
Curitiba - Paraná - CEP 80510-320
Tel. 3350-9827 / 3350-9847
FAX – 3350-9841

nº de folhas enviadas: 02

Curitiba, 07 de maio de 2008.

De: Daniel Rodrigues de Sousa – Presidente CELI

Para: FOKUS BRASIL SINALIZAÇÃO VIÁRIA LTDA.

Att.: Emília Santiago – Departamento Comercial

Ref.: LPI nº 001/07-URBS

COMUNICADO

[REPORTE DE TRANSMISION]

07 MAY. 2008 10:26AM

NO.	OTRO FACSIMIL	HORA DE INICIO	DURACION	MODD	PAGINAS	RESULTADO
01	FOKUS SINALIZACA	07 MAY. 10:25AM	00'58	TRANS	02	OK

Licitação Pública Internacional
LPI Nº 001/07-URBS

PROCESSO URBS - Nº 132/2007 – ULI/DTR
PROTOCOLO URBS Nº 0001.039784-7 - DE 27/09/07

AQUISIÇÃO DE BENS E SERVIÇOS
SEMAFORIZAÇÃO
EIXO METROPOLITANO DE TRANSPORTE – TRECHOS 1, 2, 3 e 4.
AV. MARECHAL FLORIANO PEIXOTO – TRECHO 1.

VOLUME VII

INICIA NA PÁG. Nº 1495
E
TERMINA NA PÁG. Nº 1801



INPA - COMÉRCIO E SERVIÇOS LTDA.

Diadema, 04 de fevereiro de 2009

URBS – Urbanização de Curitiba S.A
Att.: Sr. Celso / Elton

Prezados senhores:

Conforme entendimentos, pedimos a gentileza de nos fornecer um “**Atestado de Fornecimento de Material**”, destacando quantidade e tipo de material fornecido, para fins de cadastramento de nossa empresa em órgãos públicos.

Contando com a colaboração de V.sas., antecipadamente agradecemos.

Atenciosamente

INPA – COMÉRCIO E SERVIÇOS LTDA
Sergio Ruggeri – Procurador

Ps.: Contrato nº 124/08 – LPI 001/07 – URBS – Processo 132/07 e
Contrato nº 192/07 -Edital do Pregão nº 134/07–Processo nº 173/07-NLI/AOT

Ps.: “anexo modelo”

(em papel timbrado)

ATESTADO DE FORNECIMENTO

Declaramos que a empresa **INPA – COMÉRCIO E SERVIÇOS LTDA.**, estabelecida na avenida Casa Grande, 404 – SL 02 – Jd. Casa Grande, na Cidade de Diadema – SP., inscrita no CNPJ nº 03.005.939/0001-37, forneceu para URBSP – Urbanização de Curitiba S.A, CNPJ nº 75.076.836/0001-79 os seguintes materiais:

- 234 unidades de coluna composta, cônica engastada, com 5,20 m, conforme especificação da P.M.C;
- 098 unidades de coluna simples, cônica engastada, com 4,50m de altura total, conforme especificação da P.M.C;
- 064 unidades de braço projetado cônico, 5m, conforme especificação da P.M.C;
- 166 unidades de braço projetado cônico, 4m, conforme especificação da P.M.C;
- 004 unidades de braço projetado cônico, 3m, conforme especificação da P.M.C;
- 016 unidades de pedestral para sustentação do controlador, com 1,20m, conforme especificação da PMC;
- 004 unidades de coluna composta, cônica engastada, com 6m, conforme especificação da P.M.C;
- 053 unidades de coluna composta, cônica engastada, com 5,20m, conforme especificação da P.M.C;
- 041 unidades de coluna simples, cônica engastada, com 4,50m de altura total, conforme especificação da P.M.C;
- 019 unidades de braço projetado cônico, 5m, conforme especificação da P.M.C;
- 043 unidades de braço projetado cônico, 4m, conforme especificação da P.M.C;

Valor Total dos Pedidos: R\$ 437.291,96

Declaramos, outrossim, que foram atendidas pela referida empresa, todas as Normas Técnicas e Exigências Contratuais e Prazos, nada havendo em nossos arquivos, até a presente data, que possa desabona-la.

-----, ----- de ----- 2009

URBS – Urbanização de Curitiba S.A
CNPJ. Nº 75.076.836/0001-79
(nome, departamento e assinatura)

PREFEITURA MUNICIPAL DE CURITIBA

URBS-URBANIZAÇÃO DE CURITIBA S.A.

Av. Pres. Affonso Camargo, 330 – Rodoferroviária Bloco Central
CEP: 80.060-090 – Jardim Botânico – Curitiba/Pr
Tel. 41 3320-3232 Fax 41 3232-9475 cx postal 17.017
C.N.P.J. 75.076.836/0001-79 Insc Estadual 101.47666-90
urbs@bsi.com.br
www.curitiba.pr.gov.br



ATESTADO DE CAPACIDADE TÉCNICA

A **URBS - Urbanização de Curitiba S.A.**, situada nesta Capital, na Avenida Presidente Affonso Camargo, 330, Estação Rodoferroviária de Curitiba, inscrita no CNPJ/MF sob o nº 75.076.836/0001-79 e com Inscrição Estadual nº 101.47666-90, atesta para os devidos fins que a empresa **Inpa Comércio e Serviços Ltda.**, com sede na cidade de Diadema, Estado de São Paulo, na Av. Casa Grande, n.º 404, sala 02, inscrita no CNPJ/MF sob o nº 03.005.939/0001/37, forneceu estrutura metálicas semaforicas, objeto do Contrato nº 124/2008 – Lote nº 2, oriundo da Licitação Pública Internacional nº 001/2007 – Processo nº 132/2007 – ULI/DTR, cujo valor é de R\$ 347.341,95 (trezentos e quarenta e sete mil, trezentos e quarenta e um reais e noventa e cinco centavos), cujos quantitativos vem a seguir:

- 234 unidades de coluna composta, cônica engastada, com 5.20m, conforme especificações da P.M.C.;
- 098 unidades de coluna simples, cônica engastada, com 4.50m de altura total, conforme especificação da P.M.C.;
- 064 unidades de braço projetado cônico, 5m, conforme especificação da P.M.C.;
- 166 unidades de braço projetado cônico, 4m, conforme especificação da P.M.C.;
- 004 unidades de braço projetado cônico, 3m, conforme especificação da P.M.C.;

A **URBS - Urbanização de Curitiba S.A.** atesta, ainda, que os materiais fornecidos pela **Inpa** estavam de acordo com as normas técnicas pertinentes e foram entregues dentro do prazo pré-estabelecido, nada constando que possa desaboná-la, até a presente data.

Curitiba, 06 de fevereiro de 2009.

Celso Bernardo

Área de Licitação